

Operator's Manual

RC7120 / RC7130 / RC7160 / RC7166 /

RC7180 / RC7181 / RC7190

Angle Grinder



WARNING

To reduce risk of injury, everyone using, installing, repairing, maintaining, changing accessories on, or working near this tool must read and understand these instructions, as well as separately provided safety instructions part number 8956000278, before performing any such task.

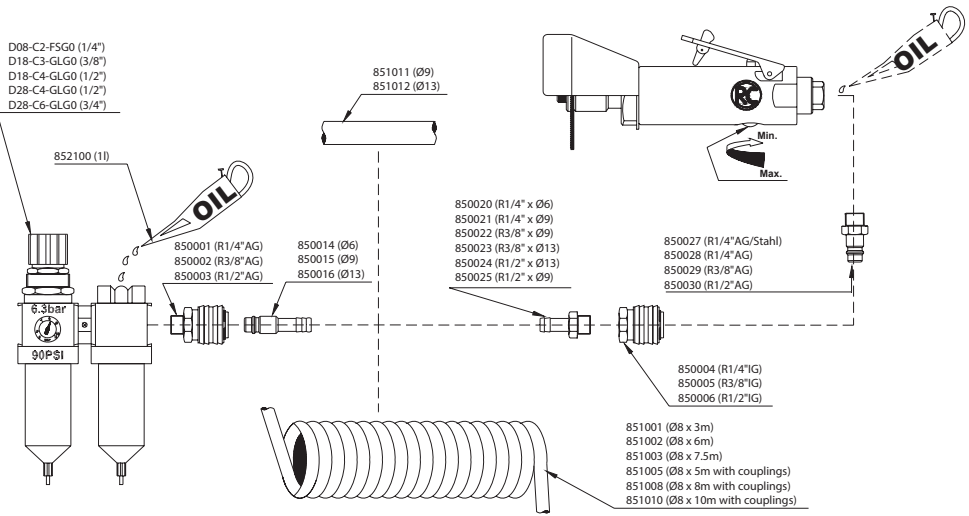
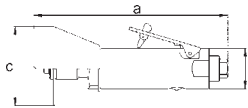
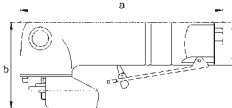

Fig. 1



RC7190



RC7120 / RC7130 / RC7160
RC7166 / RC7180 / RC7181
RC7183

| Model | Speed | Power | Wheel | | Spindle thread | Air consumption at load | Weight | Dimension abxc | Air Inlet. | Inner hose diameter | Sound Pressure | Sound Power | Vibrations | |
|-------|-------|-------------|---------------|---------------|----------------|-------------------------|---------------|----------------|------------|---------------------|----------------|-------------|---------------------|---------------------|
| | | | | | | | | | | | | | | |
| | [RPM] | [HP] [W] | [in.] [mm] | [in.] [mm] | | [SCFM] [Nl/s] | [lb.] [kg] | [in.] [mm] | [in.] | [mm] | [dB(A)] | [dB(A)] | [m/s ²] | [m/s ²] |
| 1 | 2 | 3 | 4 | 5 | 6 | 7 | 8 | 9 | 10 | 11 | 12 | 13 | 14 | |
| 7120 | 4500 | 0.67 500 | 178 | / | 5/8" AG | 11.7 | 2 | 320x38x100 | 0.25" | 8 | 91 | 102 | 2.7 | 0.8 |
| 7130 | 2500 | 0.67 500 | 178 | / | 5/8" AG | 11.7 | 2 | 320x38x100 | 0.25" | 8 | 88 | 99 | 6.9 | 1.2 |
| 7160 | 10000 | 1 750 | 100 | 16 | M10x1.5 AG | 11 | 1.6 | 232x93x47 | 0.25" | 8 | 85 | 96 | 4.5 | 0.95 |
| 7166 | 10000 | 1 750 | 125 | 22 | M14x2.0 AG | 11 | 1.6 | 232x93x47 | 0.25 | 8 | 86 | 97 | 5.7 | 1 |
| 7180 | 7600 | 0.93 700 | 178 | 22 | 5/16"IG | 11 | 3.4 | 318x108x58 | 0.375" | 8 | 91 | 102 | 5.6 | 1 |
| 7181 | 7500 | 1.1 850 | 178 | 22 | M14x2.0 AG | 11 | 3.4 | 318x108x58 | 3/8" IG | 8 | 93 | 104 | 4.3 | 1.3 |
| 7183 | 7500 | 850 | 178 | 22 | 5/8" AG | 11 | 3.4 | 318x108x58 | 3/8" IG | 8 | 93 | 104 | 4.3 | 1.3 |
| 7190 | 20000 | 0.46 350 | 70 | 10 | 3/8" | 9.7 | 0.8 | 195x80x40 | 0.25" | 8 | 89 | 101 | 3.53 | 0.84 |



1. Technical Data

| Model | Speed | Power | Wheel | | Spindle Thread | Air Consumption at load | Weight | Dimension AxBxC | Air Inlet | Inner Hose Dia. | Sound pressure L_{pA} | Sound power L_{WA} | Vibrations | |
|-------|-------|-------------|----------------|----------------|----------------|-------------------------|--------------|-----------------|----------------|-----------------|-------------------------|----------------------|---------------------|---------------------|
| | 1 | 2 | 3 | 4 | 5 | 6 | 7 | 8 | 9 | 10 | 11 | 12 | 13 | 14 |
| | [RPM] | [Hp] [W] | [inch] [mm] | [inch] [mm] | / | [l/min] [SCFM] | [kg] [lb] | [inch] [mm] | [inch] [mm] | [inch] [mm] | [dB(A)] | [dB(A)] | [m/s ²] | [m/s ²] |
| | | | | | | | | | | | | | | |

max. pressure 6.3bar(90psi)

a_v : Vibration level, k Uncertainty : L_{pA} Sound pressure dB(A), $K_{pA} = K_{WA} = 3$ dB Uncertainty.

Declaration of noise and vibration statement (ISO 15744 and ISO 28927-1)

All values are current as of the date of this publication. For the latest information please visit www.rodcraft.com

These declared values were obtained by laboratory type testing in accordance with the stated standards and are suitable for comparison with the declared values of other tools tested in accordance with the same standards. These declared values are not adequate for use in risk assessments and values measured in individual work places may be higher. The actual exposure values and risk of harm experienced by an individual user are unique and depend upon the way the user works, the workpiece and the workstation design, as well upon the exposure time and the physical condition of the user. We, RODCRAFT PNEUMATIC TOOLS, cannot be held liable for the consequences of using the declared values, instead of values reflecting the actual exposure, in an individual risk assessment in a work place situation over which we have no control. This tool may cause hand-arm vibration syndrome if its use is not adequately managed. An EU guide to managing hand-arm vibration can be found at www.pneurop.eu/uploads/documents/pdf/PN3-02-NV_Declaration_info_sheet_0111.pdf. We recommend a programme of health surveillance to detect early symptoms which may relate to noise or vibration exposure, so that management procedures can be modified to help prevent future impairment.

2. Machine type(s)

- This product is designed for removing material using abrasives. No other use permitted. For professional use only.
- Please read the instructions carefully before starting the machine.

3. Operation

- Fix the accessories properly to the tool.
- Connect device as shown in Fig. 01.
- To start the machine, pull the trigger (A). Machine speed is increase by increasing pressure on the trigger. Release the trigger to stop.

4. Lubrification

Motor

- Use an air line lubricator with SAE #10 oil, adjusted to two drops per minute. If an air line lubricator cannot be used, add air motor oil to the inlet once a day.

5. Maintenance instruction

Follow local country environmental regulations for safe handling and disposal of all components.

- Maintenance and repair work must be carried out by qualified personnel using only original spare parts. Contact the manufacturer or your nearest authorised dealer for advice on technical service or if you require spare parts.
- Always ensure that the machine is disconnected from energy source to avoid accidental operation.
- Disassemble and inspect the tool every three 3 months if the tool is used every day. Replace damaged or worn parts.
- High wear parts are underlined in the parts list.

6. Disposal

- The disposal of this equipment must follow the legislation of the respective country.
- All damaged, badly worn or improperly functioning devices **MUST BE TAKEN OUT OF OPERATION.**
- **Repair only by technical maintenance staff.**

7. Declaration of conformity

We : **Rodcraft Customer Center Langemarckstr.35 bis 45141 Essen- Germany**

Machine type(s): **Angle Grinder**

Declare that the product(s): **RC7120 / RC7130 / RC7160 / RC7166 / RC7180 / RC7181 RC7190**

Serial Number: **001-999**

Origin of the product : **Taiwan**

is in conformity with the requirements of the council Directives on the approximation of the laws of the Member States relating to : "Machinery" **2006/42/EC (17/05/2006)** applicable harmonised standard(s) : **EN ISO 11448-7:2012**

Name and position of issuer : **Pascal Roussy (R&D Manager)**

Place & Date : **Saint-Herblain, 30/03/2017**

Technical file available from EU headquarter. Pascal Roussy R&D manager CP Technocenter 38, rue Bobby Sands - BP10273 44800 Saint Herblain - France

Copyright 2017, Rodcraft

All rights reserved. Any unauthorized use or copying of the contents or part thereof is prohibited. This applies in particular to trademarks, model denominations, part numbers and drawings. Use only authorized parts. Any damage or malfunction caused by the use of unauthorized parts is not covered by Warranty or Product Liability.

Original Instructions



1. Données techniques

| Modèle | Vitesse | Puissance | Disque | | Filet de la broche | Consommation d'air Sous charge | Poids | Dimensions AxBxC | Admission d'air | Diamètre interne conduit | Pression acoustique L _{WA} | Puissance acoustique L _{WA} | Vibrations | | |
|--------|---------|-------------|-----------------|-----------------|--------------------|--------------------------------|--------------|------------------|-----------------|--------------------------|--|---|---------------------|---------------------|--|
| | 1 | 2 | 3 | 4 | 5 | 6 | 7 | 8 | 9 | 10 | 11 | 12 | a _{hd} | K | |
| | [RPM] | [Hp] [W] | [pouce] [mm] | [pouce] [mm] | / | [l/min] [SCFM] | [kg] [lb] | [pouce] [mm] | [pouce] | [pouce] [mm] | [dB(A)] | [dB(A)] | [m/s ²] | [m/s ²] | |
| | | | | | | | | | | | | | | | |

pression max. 6.3bar(90psi)

a_v : Niveau de vibration, k Incertitude ; L_{WA} Pression acoustique dB(A), K_{pk} = K_{WA} = 3 dB Incertitude.

Déclaration de niveau sonore et émissions de vibration (ISO 15744 and ISO 28927-1)

Toutes les valeurs sont justes à la date de cette publication. Pour obtenir les dernières informations, veuillez consulter www.rodcraft.com

Les valeurs indiquées ont été mesurées lors d'essais en laboratoire, dans le respect des normes indiquées et elles correspondent aux valeurs déclarées des autres outils testés selon les mêmes normes. Ces valeurs indiquées ne conviennent pas à l'évaluation des risques et il est possible que les valeurs mesurées aux postes de travail individuels soient plus élevées. Les valeurs d'exposition réelles et les risques encourus par les utilisateurs individuels sont uniques et dépendent de la manière selon laquelle l'utilisateur travaille, de la pièce à usiner et de la conception du banc de travail, ainsi que du temps d'exposition et de la condition physique de l'utilisateur. Nous, RODCRAFT PNEUMATIC TOOLS, ne pouvons pas être tenus responsables des conséquences de l'utilisation de valeurs déclarées, plutôt que les valeurs reflétant l'exposition effective, dans une évaluation des risques individuelle sur le lieu de travail pour lequel nous n'avons aucun contrôle. Cet outil peut provoquer un syndrome de vibrations transmise aux mains-bras s'il n'est pas manié de manière adéquate. Un guide de l'UE pour gérer les vibrations sur les mains se trouve sur www.pneuop.eu/uploads/documents/pdf/PN3-02-NV_Declaration_info_sheet_0111.pdf. Nous recommandons un programme de surveillance sanitaire pour détecter les symptômes précoces pouvant être liés à l'exposition au bruit ou aux vibrations, pour que la procédure de gestion puisse être modifiée afin d'empêcher les infirmités.

2. Type(s) de machine

- Ce produit est conçu pour l'élimination de matière en utilisant des abrasifs. Aucune autre utilisation n'est autorisée. Réservé à un usage professionnel.
- Veuillez lire attentivement les instructions avant de démarrer la machine.

3. Utilisation

- Installez correctement les accessoires à l'outil.
- Connectez l'appareil comme le montre la Fig. 01
- Pour démarrer la machine, appuyez simplement sur la gâchette (A). La vitesse de la machine augmente en augmentant la pression sur la gâchette. Relâchez la gâchette pour arrêter.

4. Lubrification

Moteur

- Utilisez un graisseur de ligne d'air à la norme d'huile SAE # 10, ajusté à deux gouttes par minute. Si un graisseur de ligne de l'air ne peut pas être utilisé, ajouter de l'huile de moteur à air à l'entrée une fois par jour.

5. Maintenance

- Suivez la réglementation environnementale du pays local concernant la manipulation et la mise au rebut de tous les composants.
- Les travaux d'entretien et de maintenance doivent être réalisés par un personnel qualifié utilisant les pièces de rechange authentiques. Contactez le fabricant ou votre revendeur le plus proche pour des conseils techniques ou si vous avez besoin de pièces de rechange.
- Toujours s'assurer que la machine est débranchée de la source d'alimentation afin d'éviter tout déclenchement accidentel.
- Démontez et inspectez l'outil tous les 3 mois s'il est utilisé quotidiennement. Remplacez les pièces endommagées ou usées.
- Pièces de forte usure sont soulignées dans la liste des pièces.

6. Mise au rebut

- La mise au rebut de cet équipement doit respecter la législation du pays concerné.
- Tous les appareils endommagés ou qui ne fonctionnent pas correctement DOIVENT ÊTRE MIS HORS SERVICE.
- Les réparations doivent uniquement être effectuées par le personnel de maintenance.

7. Déclaration de conformité CE

Nous : Rodcraft Customer Center Langemarckstr.35 bis 45141 Essen- Germany

Type(s) de machine: Meuleuse d'angle

Déclarons que les produits: RC7120 / RC7130 / RC7160 / RC7166 / RC7180 / RC7181 / RC7190 Numéroté de série: 001-999

Origine du produit : Taiwan

est conforme aux exigences de la directive "Machines" du conseil concernant la législation des États membres 2006/42/EC (17/05/2006)

Norme(s) harmonisée(s) applicable(s) : EN ISO 11148-7:2012

Nom et fonction de l'émetteur : Pascal Roussy (R&D Manager)

Lieu et date : Saint-Herblain, 30/03/2017

Dossier technique disponible auprès du siège social européen. Pascal Roussy R&D manager CP Technocenter 38, rue Bobby Sands - BP10273 44800 Saint Herblain - France

Copyright 2017, Rodcraft

Tous droits réservés. Toute utilisation ou reproduction non autorisée du contenu ou d'une partie du contenu est interdite. Cette restriction s'applique en particulier aux marques de commerce, dénominations de modèle, numéros de pièces et plans. N'utiliser que des pièces homologuées. Aucun dégat ou défaut de fonctionnement résultant de l'utilisation de pièces non homologuées n'est couvert par la garantie ou la responsabilité de produits.

Instructions originales



1. Technische gegevens

| Model | Snelheid | Vermogen | Wiel | | Aasschroefdraad | Luchtverbruik Bij belasting | Gewicht | Afmetingen AxBxC | Luchtinlaat | Binnenslang Ø-Dia | Geluidsdruk L _{PA} | Geluidsterkte L _{WA} | Vibratie | |
|-------|-----------|----------|-------------|-------------|-----------------|-----------------------------|-----------|------------------|-------------|-------------------|-----------------------------|-------------------------------|---------------------|---------------------|
| | 1 | 2 | 3 | 4 | 5 | 6 | 7 | 8 | 9 | 10 | 11 | 12 | 13 | 14 |
| | (Omw/min) | [PK] [W] | [Inch] [mm] | [Inch] [mm] | / | [l/min] [SCFM] | [kg] [lb] | [Inch] [mm] | [Inch] | [Inch] [mm] | [dB(A)] | [dB(A)] | [m/s ²] | [m/s ²] |
| | | | | | | | | | | | | | | |

max. druk 6,3 bar (90 psi)

a_v : Trillingsniveau, k Onzekerheid ; L_{WA} Geluidsdruk dB(A), K_{WA} = K_{WA} = 3 dB Onzekerheid.

Verklaring van ruis en trillingen (ISO 15744 and ISO 28927-1)

Alle waarden zijn van toepassing op de datum van deze publicatie. Actuele informatie vindt u op www.rodcraft.com

De opgegeven waarden zijn verkregen door laboratoriumtesten in overeenstemming met de verklaarde eisen en zijn geschikt voor vergelijking met de opgegeven waarden van andere tools die getest zijn volgens de normen. De opgegeven waarden zijn niet voldoende voor gebruik in risico-evaluaties en kunnen de waarden gemeten in individuele werkplekken hoger zijn. De feitelijke blootstellingwaarden en het letselrisico ervaren door een individuele gebruiker zijn uniek en hangen af van de manier waarop de gebruiker werkt, het werkstuk en de inrichting van de werkplek, maar ook van de duur van de blootstelling en fysieke conditie van de gebruiker. Wij, RODCRAFT PNEUMATIC TOOLS, kunnen niet aansprakelijk worden gesteld voor de gevolgen van het gebruik van de opgegeven waarden in plaats van de waarden van werkelijke blootstelling in een individuele risico-evaluatie op een werkpleksituatie waarover wij geen controle hebben. Deze tool kan hand-arm vibratiesyndroom veroorzaken als gebruiksregels niet adequaat worden toegepast. Een EU richtlijn inzake het beheer van hand-armtrillingen is te vinden op www.pneurop.eu/uploads/documents/pdf/PN3-02-NV_Declaration_info_sheet_0111.pdf Wij adviseren een beleid voor medische controle voor het opsporen van vroege symptomen die betrekking kunnen hebben op blootstelling aan lawaai of trillingen, zodat de beleidsprocedures kunnen worden gewijzigd om mogelijk schadelijke gevolgen in de toekomst te voorkomen.

2. Machinetype

- Dit product is ontworpen voor het verwijderen van materiaal met schuurmiddelen. Andere toepassingen zijn niet toegestaan. Alleen voor professioneel gebruik.
- Lees de instructies aandachtig door voordat u de machine start.

3. Bediening

- Het hulpstuk correct op de tool aanbrengen.
- Sluit het apparaat aan zoals getoond in Fig. 01.
- Om de machine te starten, trekt u aan de trekschakelaar (A). De snelheid van machine neemt toe door verhoogde druk op de trekker. De trekschakelaar loslaten om te stoppen.

4. Smering

motor

- Gebruik een olieniveelaar met SAE #10 olie, afgesteld op twee druppels per minuut. Als een olieniveelaar niet kan worden gebruikt, voeg eenmaal daags luchtmotorolie aan de inlaat toe.

5. Onderhoudsinstructies

Volg de lokale milieuvorschriften van het land voor veilige hantering en verwijdering van alle componenten.

- Onderhoudswerkzaamheden en reparaties moeten worden uitgevoerd door gekwalificeerd personeel waarbij alleen originele reserveonderdelen gebruikt mogen worden. Neem contact op met de fabrikant voor de dichtstbijzijnde geautoriseerde dealer voor advies over technisch onderhoud of als u reserveonderdelen nodig hebt.
- Zorg altijd ervoor dat de machine is losgekoppeld van de energiebron om onbedoelde bediening te voorkomen.
- Demonteer en controleer het gereedschap om de drie 3 maanden als het dagelijks wordt gebruikt. Vervang beschadigde of versleten onderdelen.
- Hoge slijfdelen zijn onderstreept in de onderdelenlijst.

6. Verwijdering

- De verwijdering van deze apparatuur moet de wetgeving van het desbetreffende land volgen.
- Alle beschadigde, versleten of slecht functionerende apparatuur moet buiten bedrijf worden gesteld.
- Reparatie alleen door technisch onderhoudspersoneel.

7. Verklaring van conformiteit

De firma is: **Rodcraft Customer Center Langemarckstr.35 bis 45141 Essen - Germany**

Machinetype: **Haakse slijpmachine**

Verklaart hierbij dat het (de) produkt(en): **RC7120 / RC7130 / RC7160 / RC7166 / RC7180 / RC7181 / RC7190** Serienummer: **001-999**

Herkomst van het product : **Taiwan**

in overeenstemming is (zijn) met de vereisten van de richtlijn van de Raad inzake de onderlinge aanpassing van de wetgevingen van de lidstaten betreffende: "machines" **2006/42/EC (17/05/2006)**

geldige geharmoniseerde norm(en) : **EN ISO 11148-7:2012**

Naam en Functie van de opsteller : **Pascal Roussy (R&D Manager)**

Plaats en datum : Saint-Herblain, **30/03/2017**

Technisch bestand is verkrijgbaar van het EU-hoofdkwartier. Pascal Roussy R&D manager CP Technocenter 38, rue Bobby Sands - BP10273 44800 Saint Herblain - France

Copyright 2017, Rodcraft

Alle rechten voorbehouden. Onbevoegd gebruik of kopiëren van de inhoud of een deel daarvan is verboden. Dit geldt in het bijzonder voor handelsmerken, modelbenamingen, onderdeelnummers en teken. Gebruik uitsluitend goedgekeurde onderdelen. Schade of storingen, veroorzaakt door het gebruik van niet-goedgekeurde onderdelen, worden niet door de

Originale instructies

DO NOT DISCARD - GIVE TO USER

SV**Svenska (Swedish)****VARNING**

Läs noga igenom dessa säkerhetsinstruktioner liksom anvisningarna i säkerhetsguiden innan du börjar använda verktyget (Artikelkod : 8956000278).

DE**Deutsch (German)****VORSICHT**

Werkzeuge erst benutzen, wenn die nachstehenden Hinweise und die Regeln des Sicherheitsleitfadens gelesen und verstanden wurden (Artikel-Nr. 8956000278).

DA**Dansk (Danish)****ADVARSEL**

Læs omhyggeligt, forstå og overhold disse instruktioner samt sikkerhedsforskrifterne, inden værktøjet tages i brug eller repareres (Varenummer : 8956000278).

FR**Français (French)****ATTENTION**

Avant toute utilisation ou intervention sur l'outil, veillez à ce que les informations suivantes ainsi que les instructions fournies dans le guide de sécurité aient été lues, comprises et respectées. (Code article 8956000278).

NO**Norsk (Norwegian)****ADVARSEL**

Før enhver bruk eller reparasjon av verktøyet skal de følgende instruksjonene og forskriftene i sikkerhetsheftet leses nøye (artikkelnummer : 8956000278).

ES**Español (Spanish)****ADVERTENCIA**

Antes de utilizar la herramienta o intervenir sobre ella, asegúrese de que la información que figura a continuación, así como las instrucciones que aparecen en la guía de seguridad han sido leídas, entendidas y respetadas (Código artículo : 8956000278).

FI**Suomen kieli (Finnish)****VAROITUS**

Lue huolellisesti seuraavat ohjeet samoin kuin turvallisuusohjeet ennen työkalun käyttöönottoa (Tuotekoodi : 8956000278).

IT**Italiano (Italian)****ATTENZIONE**

Prima di qualsiasi utilizzazione o intervento sull'attrezzo, verificate che le informazioni che seguono e le istruzioni contenute nella guida di sicurezza siano state lette, comprese e rispettate (Codice articolo: 8956000278).

PT**Português (Portuguese)****AVISO**

Antes de utilizar ou intervir na ferramenta, leia atentamente e respeite as informações seguintes assim como as instruções fornecidas no manual de segurança (Código artigo : 8956000278).

NL**Nederlands (Dutch)****WAARSCHUWING**

Voor gebruik of demontage van het gereedschap altijd eerst zekerstellen dat de navolgende informatie evenals de geleverde veiligheidsinstructies gelezen, begrepen en in acht genomen zijn (Code artikel : 8956000278).

EL**Ελληνικά (Greek)****ΠΡΟΕΙΔΟΠΟΙΗΣΗ**

Πριν από οποιαδήποτε χρήση ή επέμβαση στο εργαλείο, διαβάστε προσεκτικά, κατανοήστε και τηρήστε τις παρακάτω πληροφορίες, καθώς και τις οδηγίες που περιλαμβάνονται στο εγχειρίδιο ασφαλείας (Κωδικός προϊόντος: 8956000278).

RU**русский язык (Russian)****ПРЕДУПРЕЖДЕНИЕ**

До использования или вмешательства на инструменте необходимо прочитать, усвоить и соблюдать нижеследующую информацию, а также указания, приведенные в паспорте по технике безопасности (Артикул товара : 8956000278).

PL**Polski (Polish)****OSTRZEŻENIE**

Przed podjęciem użytkowania przyrządu czy jakichkolwiek działań z nim związanych – należy upewnić się, że instrukcje dostarczone razem z podrecznikiem d/s bezpieczeństwa zostały przeczytane, zrozumiane i będą przestrzegane (Kod urządzenia: 8956000278).

DO NOT DISCARD - GIVE TO USER

CS **Česky ; čeština (Czech)**

 **VAROVÁNÍ**

 Aby nedošlo ke zranění, seznámte se před použitím či údržbou nástroje s následujícími informacemi a zvláště do-
dáványými bezpečnostními pokyny (kat.č.8956000278).

JA **日本語 (Japanese)**

 **警告**

 負傷のリスクを減らすため、ツールのご使用またはサービス（点検・手入れ）の前に、下記の情報と別添の安全のための指示をお読みになり、理解しておいていただくようお願いいたします（品番 8956000278）。

SK **Slovenčina (Slovak)**

 **VAROVANIE**

 Aby sa znížilo riziko poranenia, prečítajte si nasledujúce informácie, ako aj osobitne priložené bezpečnostné opatrenia) a snažte sa im porozumieť (položka číslo 8956000278).

HR **Hrvatski (Croatian)**

 **UPOZORENJE**

 Da bi se smanjio rizik od ozljede, prije upotrebe ili servisiranja alata, pročitate i shvatite sljedeće informacije kao i odvojeno pružene sigurnosne upute (Broj stavke : 8956000278).

HU **magyar (Hungarian)**

 **FIGYELEM**

 A szerszám használatá vagy bármilyen más beavatkozás előtt a felhasználónak el kell olvasnia, meg kell értenie és a használat vagy beavatkozás során be kell tartania a következő, valamint a biztonsági útmutatóban szereplő utasításokat (cikkszám : 8956000278).

RO **Română (Romanian)**

 **AVERTIZARE**

 În vederea reducerii riscului de accidentare, înainte de a folosi sau repara unealta, vă rugăm să citiți și să analizați următoarele informații, precum și instrucțiunile de siguranță suplimentare furnizate (Numărul produsului : 8956000278).

SL **Slovenščina (Slovene)**

 **OPOZORILO**

 Zaradi morebitnih poškodb, pred uporabo ali servisiranjem orodja, preberite in upoštevajte naslednje informacije, kakor tudi posebej priložena varnostna navodila (postavka št.: 8956000278).

BG **български език (Bulgarian)**

 **ПРЕДУПРЕЖДЕНИЕ**

 За да се избегне риска от наранявания, преди да пристъпите към работа с инструмента или към сервисното му обслужване, прочетете и разберете следната информация, както и отделно дадените инструкции за безопасност (Артикул №: 8956000278).

LT **Lietuvių kalba (Lithuanian)**

 **ĮSPĖJIMAS**

 Siekiant sumažinti sužeidimo pavojų, prieš naudodami arba taisydami įrankį perskaitykite ir įsidėmėkite toliau išdėstytą informaciją, o taip pat ir atsikirai pateiktas saugos instrukcijas (dalis numeris : 8956000278).

ET **Eesti keel (Estonian)**

 **HOIATUS**

 Selleks, et vähendada vigastuste ohtu, kõik kasutajad, paigaldamine, remont, hooldus, tarvikute vahetamist kohta või töötavad lähedal see tööriist peab lugema ja mõistma neid juhiseid, samuti eraldi sätestatud ohutuseeskirju, enne mis tahes sellise ülesande (osa number 8956000278).

LV **Latviski (Latvian)**

 **BĪDINĀJUMS**

 Lai mazinātu bīstamību, pirms apkopes instrumenta lietošanas jāizlasa un jāizprot turpmākā informācija, kā arī atsevišķi dotie drošības tehnikas noteikumi (preces numurs : 8956000278).

KO **한국어 (Korean)**

 **한국어**

 부상 위험을 줄이기 위해 공구를 사용하거나 수리하기 전에 반드시 제공된 안전 지침과 다음 정보를 읽고 숙지해 주십시오 (항목 번호 : 8956000278).

ZH **中文 (Chinese)**

 **警告**

 要使用、安装、修理、维护，在更换附件，或接近该工具的工作时必须阅读并理解这些说明，并分别提供的安全指令。执行任何任务前减少伤害，每个人的风险（部件号 8956000278）。

TR **Türkçe (Turkish)**

 **UYARI**

 Yaralanma riskini azaltmak için, aracı kullanmadan ya da araca bakım yapmadan önce, aşağıdaki bilgileri yani sıra, ayrıca sağlanan güvenlik talimatlarını okuyun ve anlayın (Ürün numarası : 8956000278).



www.rodcraft.com