

STIHL RME 339, RME 339 C

STIHL



DE	Gebrauchsanleitung	RU	Инструкция по эксплуатации
EN	Instruction manual	BG	Инструкция за експлоатация
FR	Manuel d'utilisation	UK	Посібник з експлуатації
NL	Gebruiksaanwijzing	ET	Kasutusjuhend
IT	Istruzioni per l'uso	AZ	İstifadə üzrə təlimat
ES	Manual de instrucciones	KK	Пайдаланушының нұсқаулығы
PT	Manual de utilização		
NO	Bruksanvisning		
SV	Bruksanvisning		
DA	Betjeningsvejledning		
PL	Instrukcja obsługi		
SK	Návod na obsluhu		
HU	Használati útmutató		
HR	Upute za uporabu		
CS	Návod k použití		
LV	Lietošanas pamācība		
LT	Naudojimo instrukcija		
RO	Instrucțiuni de utilizare		
EL	Οδηγίες χρήσης		

RME 339.0

RME 339.0 C

A

INT 1





1

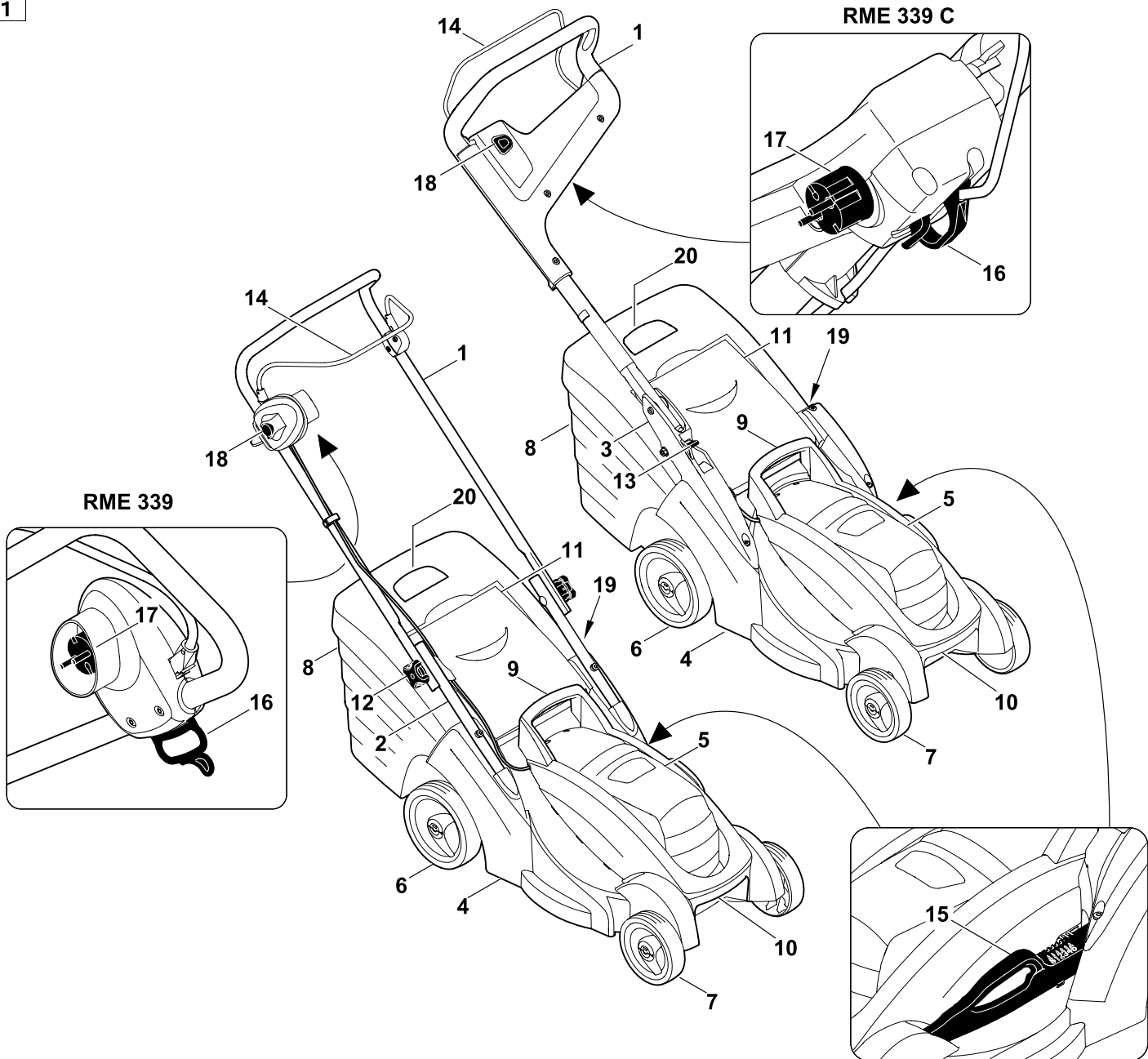



2

RME 339 C

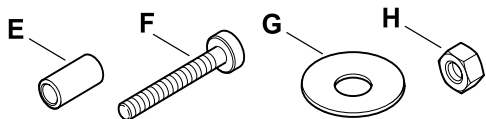
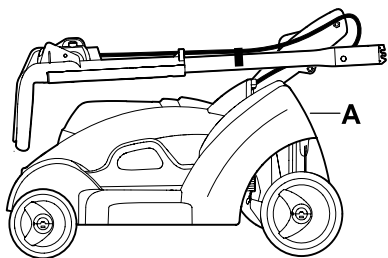

RME 339

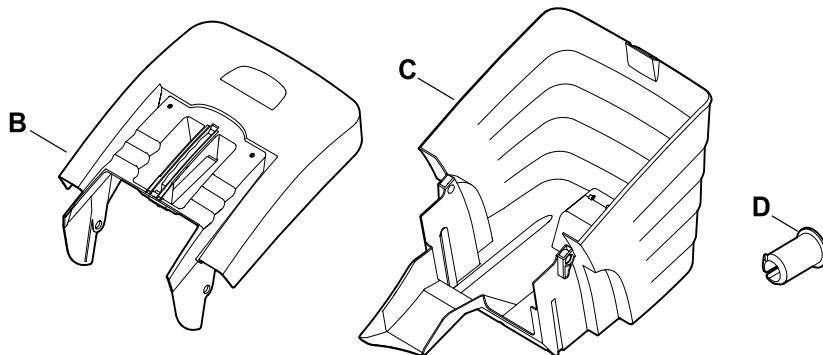
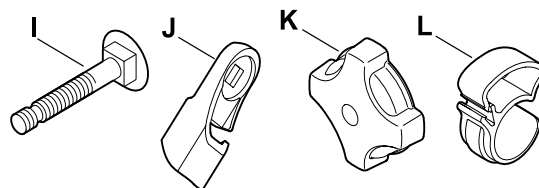
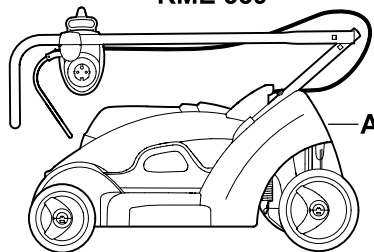

3

RME 339 C

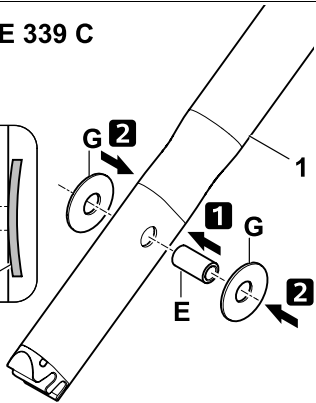
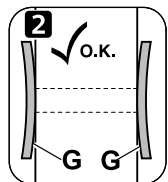

18 - 22 Nm

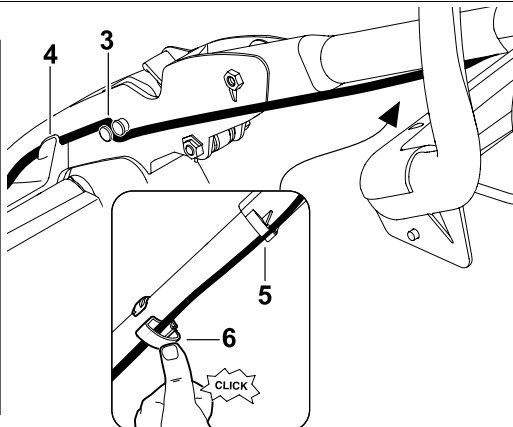
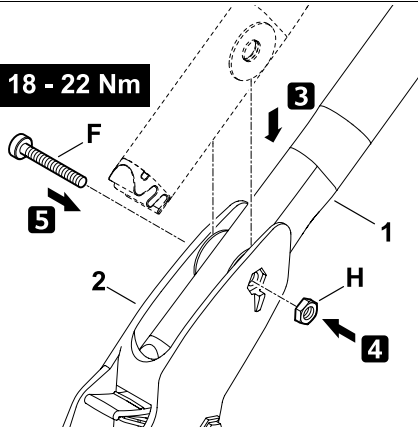

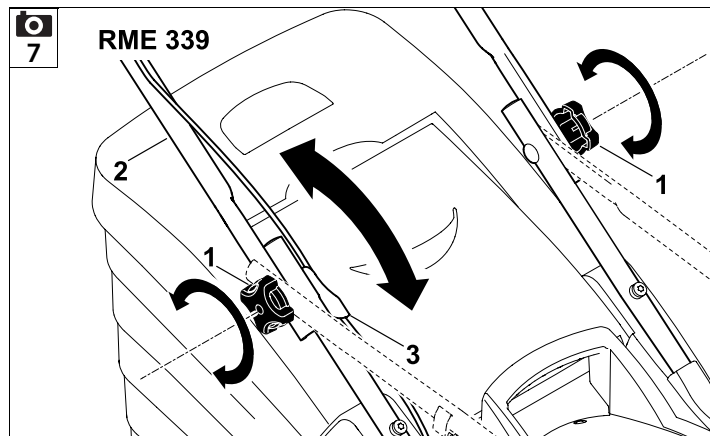
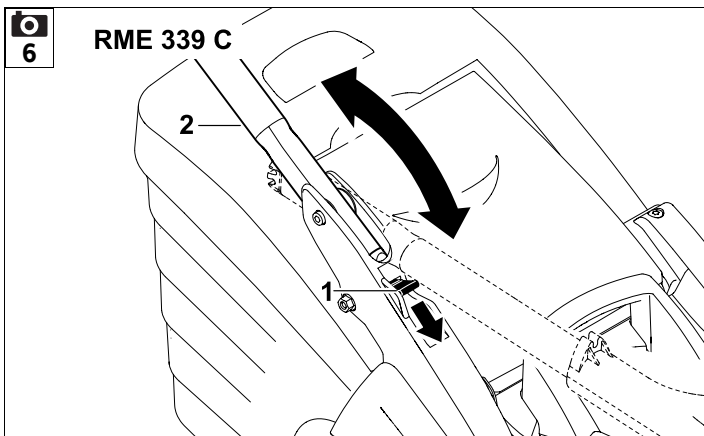
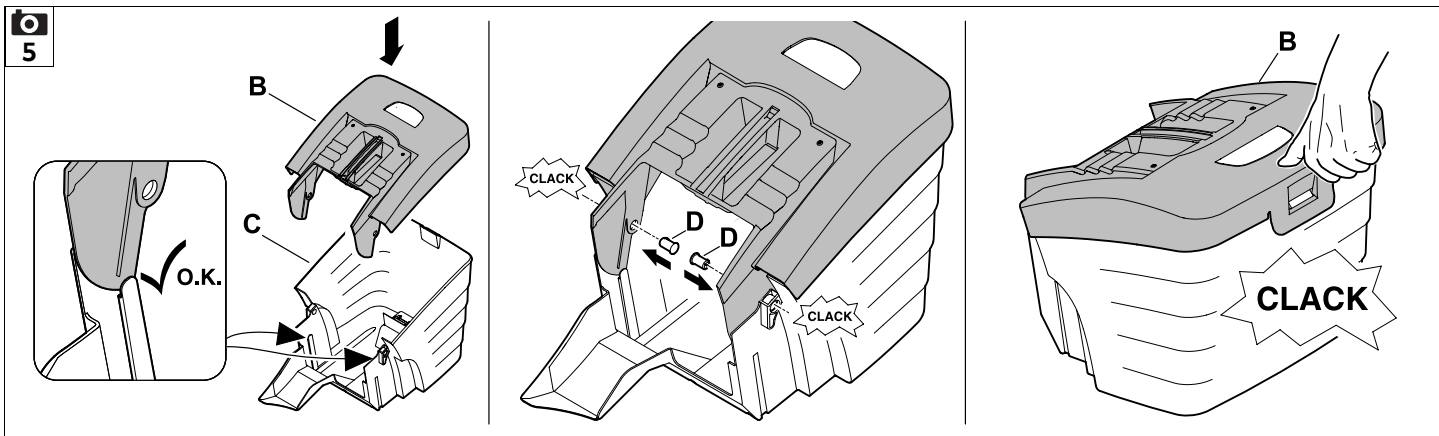
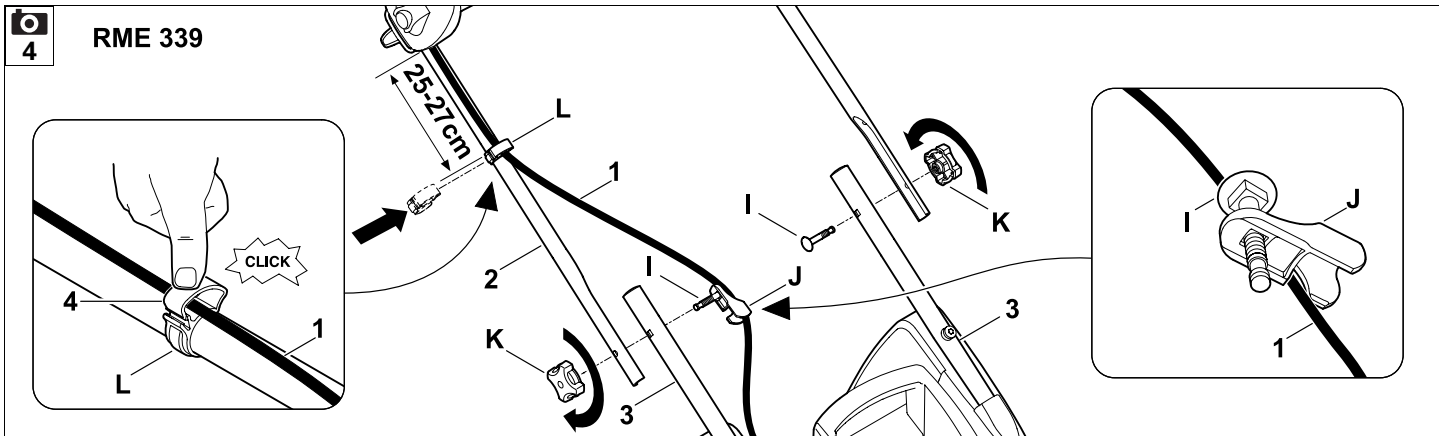

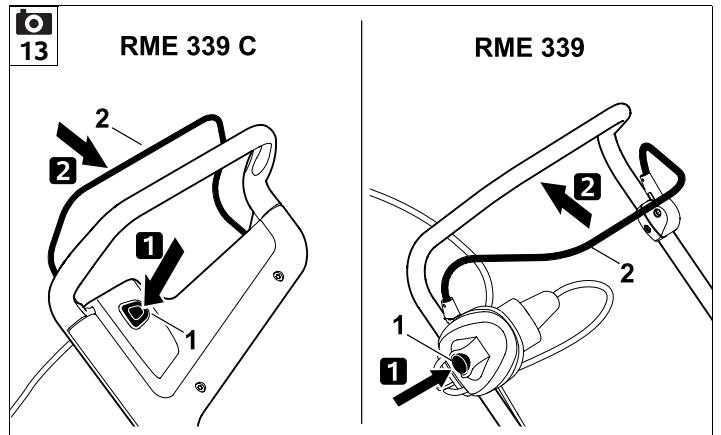
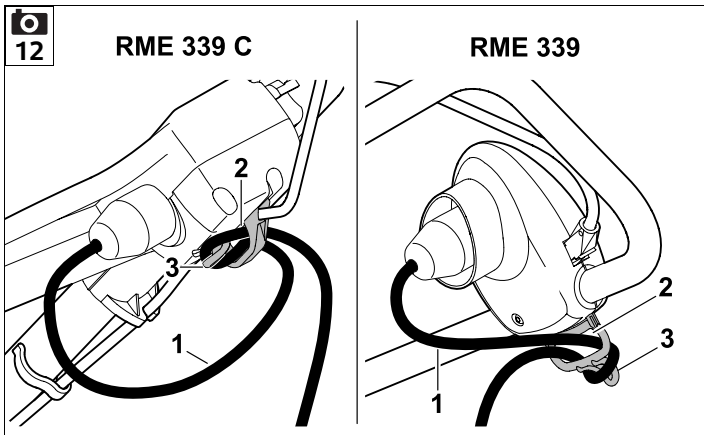
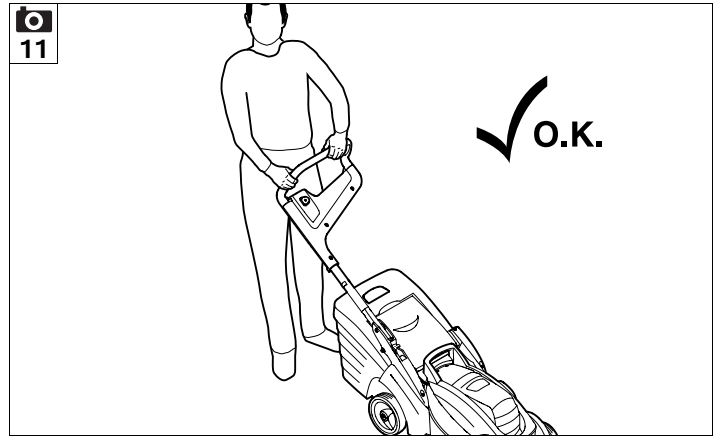
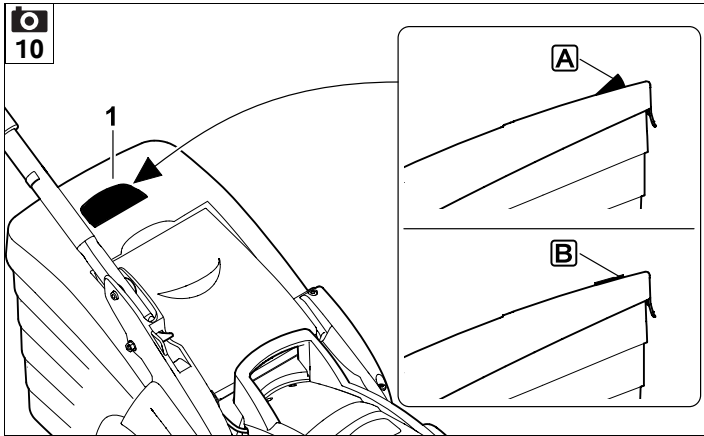
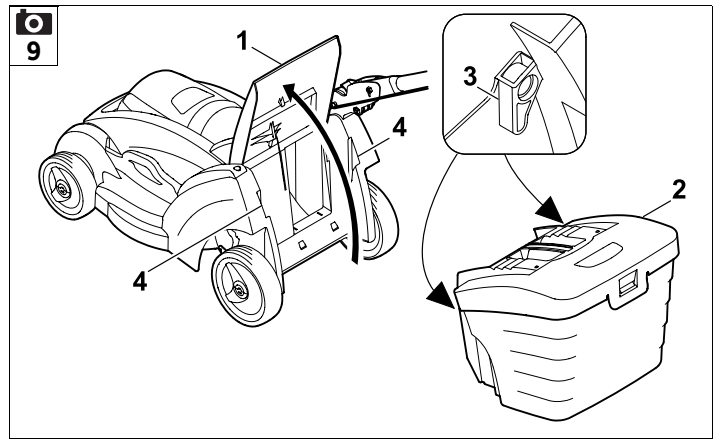
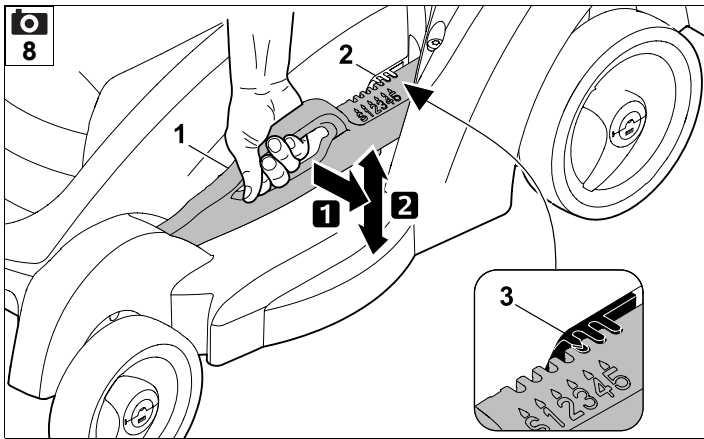

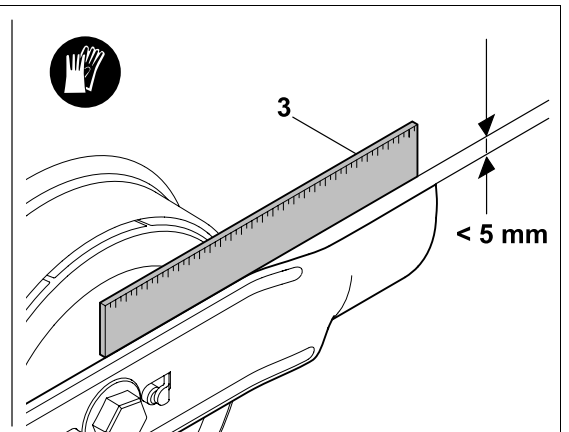
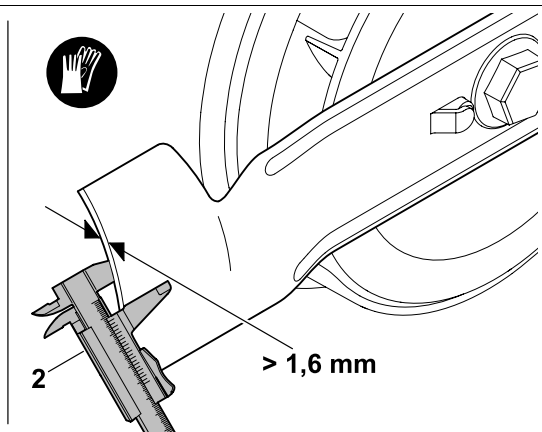
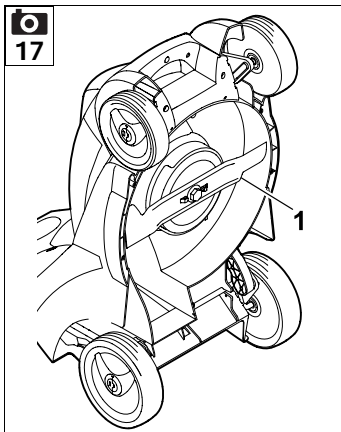
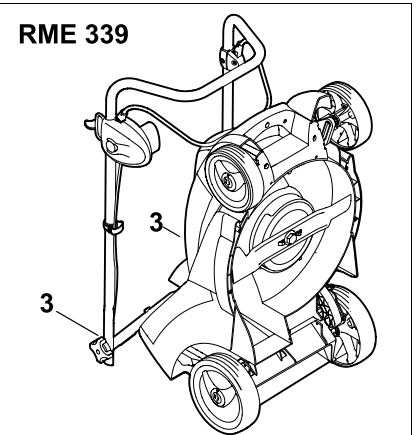
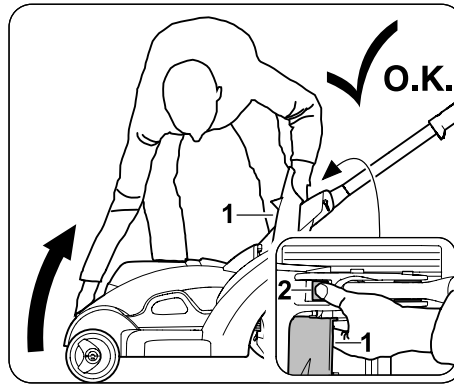
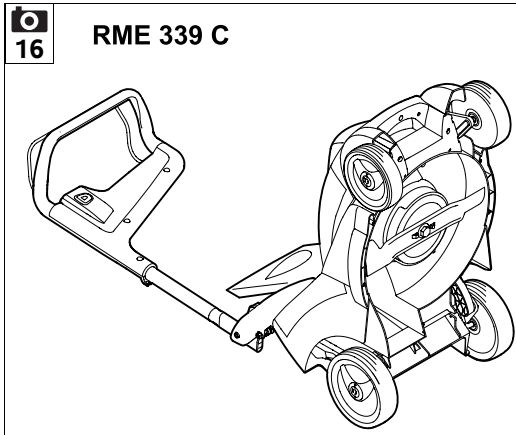
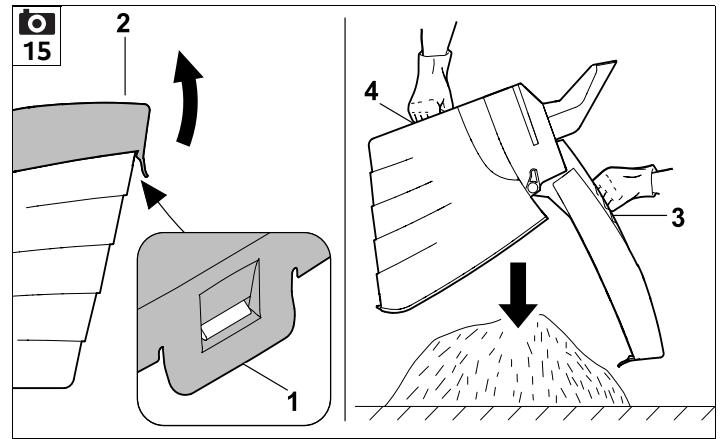
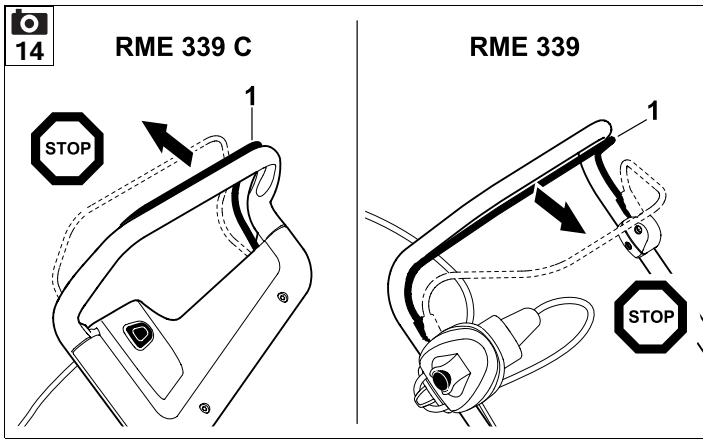

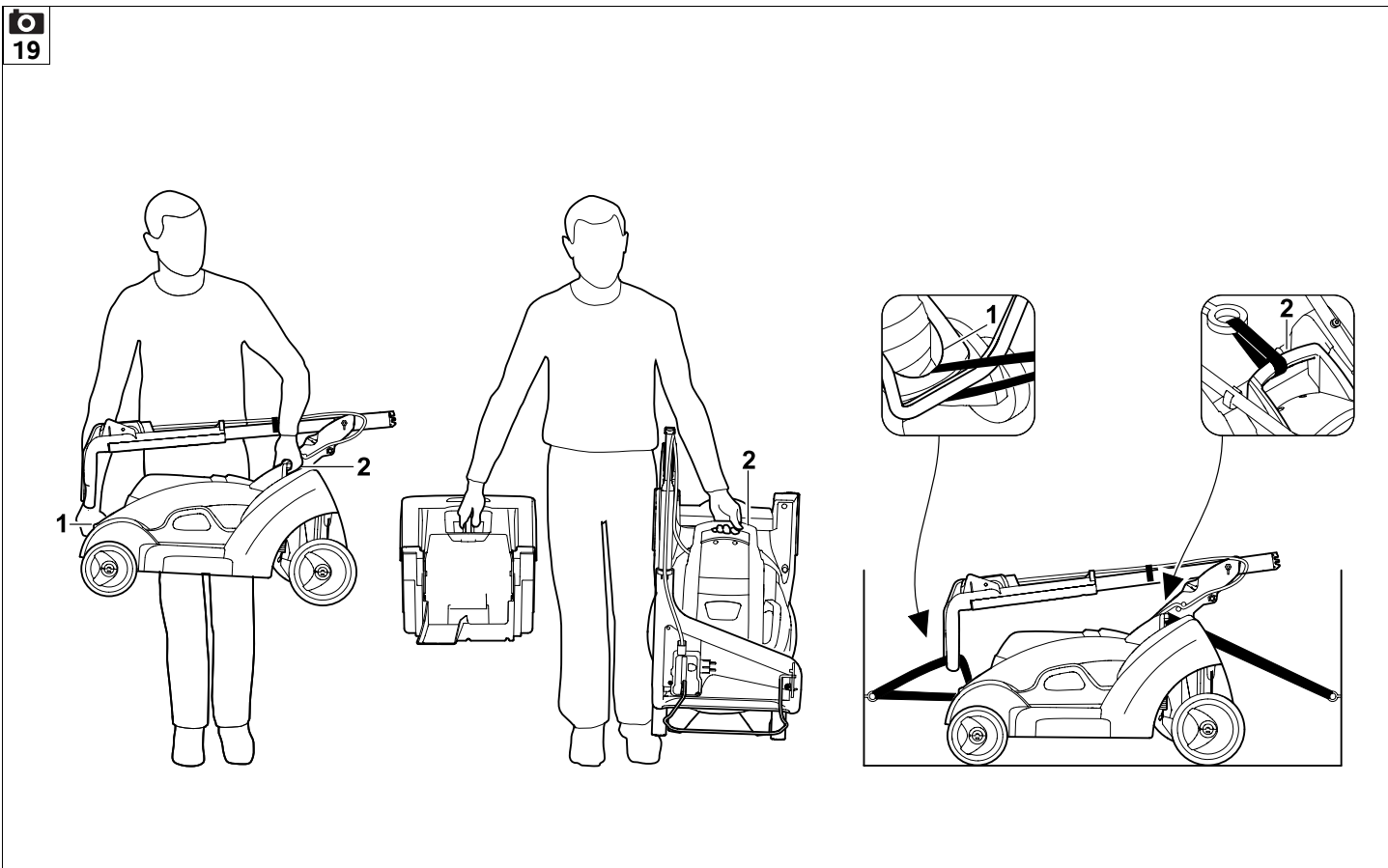
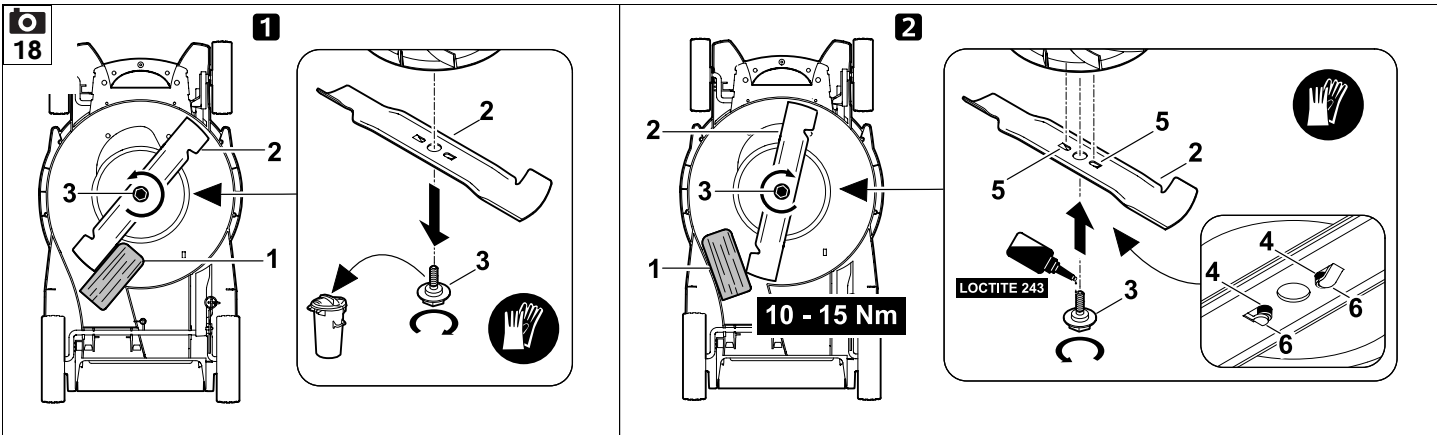

UU _____ 2.0

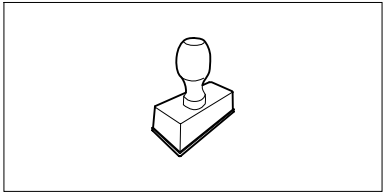

▶ UU _____ 2.0

UU _____ 2.0

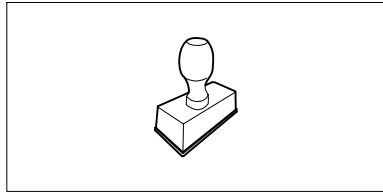

▶ UU _____ 2.0

UU _____ 2.0

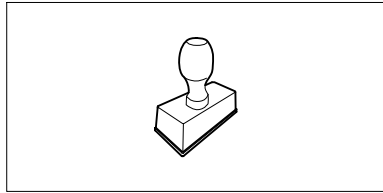

▶ UU _____ 2.0

UU _____ 2.0

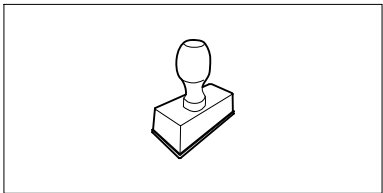

▶ UU _____ 2.0

UU _____ 2.0

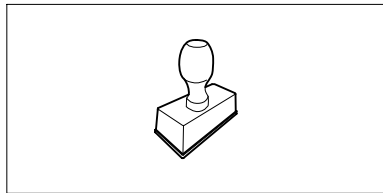

▶ UU _____ 2.0

UU _____ 2.0

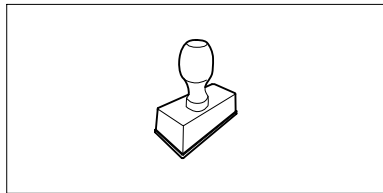

▶ UU _____ 2.0

UU _____ 2.0

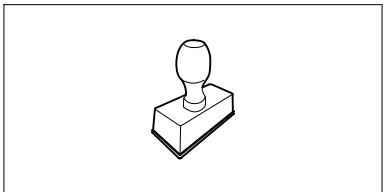

▶ UU _____ 2.0

UU _____ 2.0

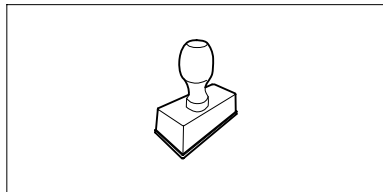

▶ UU _____ 2.0

UU _____ 2.0

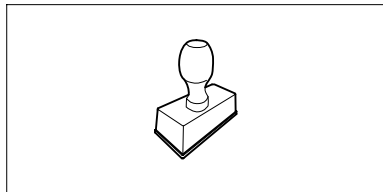

▶ UU _____ 2.0

Liebe Kundin, lieber Kunde,

es freut uns, dass Sie sich für STIHL entschieden haben. Wir entwickeln und fertigen unsere Produkte in Spitzenqualität entsprechend der Bedürfnisse unserer Kunden. So entstehen Produkte mit hoher Zuverlässigkeit auch bei extremer Beanspruchung.

STIHL steht auch für Spitzenqualität beim Service. Unser Fachhandel gewährleistet kompetente Beratung und Einweisung sowie eine umfassende technische Betreuung.

Wir danken Ihnen für Ihr Vertrauen und wünschen Ihnen viel Freude mit Ihrem STIHL Produkt.



Dr. Nikolas Stihl

WICHTIG! VOR GEBRAUCH LESEN UND AUFBEWAHREN.

1. Inhaltsverzeichnis

Zu dieser Gebrauchsanleitung	10
Allgemein	10
Anleitung zum Lesen der Gebrauchsanleitung	10
Ländervarianten	10
Gerätebeschreibung	11
Zu Ihrer Sicherheit	11
Allgemein	11
Bekleidung und Ausrüstung	12
Transport des Geräts	12
Vor der Arbeit	13
Während der Arbeit	13
Wartung, Reinigung, Reparaturen und Lagerung	15
Lagerung bei längeren Betriebspausen	16
Warnung – Gefahren durch elektrischen Strom	16
Entsorgung	17
Symbolbeschreibung	17
Lieferumfang	17
Gerät betriebsbereit machen	17
Allgemein	17
Mono-Lenker montieren (RME 339 C)	18
Dual-Lenker montieren (RME 339)	18
Grasfangkorb zusammenbauen	18
Bedienelemente	18
Mono-Lenker einstellen (RME 339 C)	18
Dual-Lenker umklappen (RME 339)	19
Zentrale Schnitthöhenverstellung	19
Grasfangkorb	19
Füllstandsanzeige	19
Hinweise zum Arbeiten	20
Allgemein	20
Arbeitsbereich des Bedieners	20
Richtige Belastung des Elektromotors	20
Wenn das Mähmesser blockiert	20
Thermischer Überlastschutz des Elektromotors	20
Sicherheitseinrichtungen	20
Schutzeinrichtungen	21
Zweihandbedienung	21
Auslaufbremse des Elektromotors	21
Gerät in Betrieb nehmen	21
Gerät elektrisch anschließen	21
Zugentlastung	21
Rasenmäher einschalten	21
Rasenmäher ausschalten	22
Grasfangkorb entleeren	22
Wartung	22
Allgemein	22
Gerät reinigen	22
Elektromotor und Räder	22
Lenkeroberteil RME 339	22
Messerverschleiß prüfen	23
Mähmesser aus- und einbauen	23
Mähmesser schärfen	23
Aufbewahrung (Winterpause)	24
Transport	24
Rasenmäher tragen und befestigen	24
Verschleiß minimieren und Schäden vermeiden	24
Umweltschutz	25
Übliche Ersatzteile	25
EU-Konformitätserklärung	25
Rasenmäher STIHL RME 339.0, RME 339.0 C	25
Anschrift STIHL Hauptverwaltung	26

Anschriften STIHL Vertriebsgesellschaften	26
Anschriften STIHL Importeure	26
Technische Daten	26
REACH	27
Fehlersuche	27
Serviceplan	28
Übergabebestätigung	28
Servicebestätigung	28

2. Zu dieser Gebrauchsanleitung

2.1 Allgemein

Diese Gebrauchsanleitung ist eine **Originalbetriebsanleitung** des Herstellers im Sinne der EG-Richtlinie 2006/42/EC.

STIHL arbeitet ständig an der Weiterentwicklung seiner Produktpalette; Änderungen des Lieferumfanges in Form, Technik und Ausstattung müssen wir uns deshalb vorbehalten.

Aus den Angaben und Abbildungen dieses Heftes können aus diesem Grund keine Ansprüche abgeleitet werden.

In dieser Gebrauchsanleitung sind eventuell Modelle beschrieben, welche nicht in jedem Land verfügbar sind.

Diese Gebrauchsanleitung ist urheberrechtlich geschützt. Alle Rechte bleiben vorbehalten, besonders das Recht der Vervielfältigung, Übersetzung und der Verarbeitung mit elektronischen Systemen.

2.2 Anleitung zum Lesen der Gebrauchsanleitung

Bilder und Texte beschreiben bestimmte Handhabungsschritte.

Sämtliche Bildsymbole, die auf dem Gerät angebracht sind, werden in dieser Gebrauchsanleitung erklärt.

Blickrichtung:

Blickrichtung bei Verwendung „links“ und „rechts“ in der Gebrauchsanleitung: Der Benutzer steht hinter dem Gerät und blickt in Fahrtrichtung vorwärts.

Kapitelverweis:

Auf entsprechende Kapitel und Unterkapitel für weitere Erklärungen wird mit einem Pfeil verwiesen. Das folgende Beispiel zeigt einen Verweis auf ein Kapitel: (⇒ 3.)

Kennzeichnung von Textabschnitten:

Die beschriebenen Anweisungen können wie in den folgenden Beispielen gekennzeichnet sein.

Handhabungsschritte, die das Eingreifen des Benutzers erfordern:

- Schraube (1) mit einem Schraubenzieher lösen, Hebel (2) betätigen ...

Generelle Aufzählungen:

- Einsatz des Produkts bei Sport- oder Wettbewerbsveranstaltungen

Texte mit zusätzlicher Bedeutung:

Textabschnitte mit zusätzlicher Bedeutung werden mit einem der nachfolgend beschriebenen Symbole gekennzeichnet, um diese in der Gebrauchsanleitung zusätzlich hervorzuheben.



Gefahr!

Unfall- und schwere Verletzungsgefahr für Personen. Ein bestimmtes Verhalten ist notwendig oder zu unterlassen.



Warnung!

Verletzungsgefahr für Personen. Ein bestimmtes Verhalten verhindert mögliche oder wahrscheinliche Verletzungen.



Vorsicht!

Leichte Verletzungen bzw. Sachschäden können durch ein bestimmtes Verhalten verhindert werden.



Hinweis

Information für eine bessere Nutzung des Gerätes und um mögliche Fehlbedienungen zu vermeiden.

Texte mit Bildbezug:

Abbildungen, die den Gebrauch des Geräts erklären, finden Sie ganz am Anfang der Gebrauchsanleitung.

Das Kamerasymbol dient zur Verknüpfung der Bilder auf den Bildseiten mit dem entsprechenden Textteil in der Gebrauchsanleitung.



2.3 Ländervarianten

STIHL liefert abhängig vom Auslieferungsland Geräte mit unterschiedlichen Steckern und Schaltern aus.

In den Abbildungen sind Geräte mit Eurosteckern dargestellt, der Netzanschluss von Geräten mit anderen Steckerausführungen erfolgt auf gleichartige Weise.

3. Gerätebeschreibung



- 1 Lenkeroberteil
- 2 Lenkerunterteil (RME 339)
- 3 Konsole (RME 339 C)
- 4 Gehäuse
- 5 Motorhaube
- 6 Hinterrad
- 7 Vorderrad
- 8 Grasfangkorb
- 9 Oberer Transportgriff
- 10 Unterer Transportgriff
- 11 Auswurfklappe
- 12 Drehgriff (RME 339)
- 13 Rasthebel Lenker (RME 339 C)
- 14 Motorstoppbügel
- 15 Höhenverstellhebel
- 16 Zugentlastung
- 17 Netzanschluss
- 18 Startknopf
- 19 Leistungsschild mit Maschinenummer
- 20 Füllstandsanzeige (Grasfangkorb)

4. Zu Ihrer Sicherheit

4.1 Allgemein



Bei der Arbeit mit dem Gerät sind diese Unfall-Verhütungsvorschriften unbedingt zu befolgen.



Vor der ersten Inbetriebnahme muss die gesamte Gebrauchsanleitung aufmerksam durchgelesen werden. Bewahren Sie die Gebrauchsanleitung für späteren Gebrauch sorgfältig auf.

Diese Vorsichtsmaßnahmen sind für Ihre Sicherheit unerlässlich, die Auflistung ist jedoch nicht abschließend. Benutzen Sie das Gerät stets mit Vernunft und Verantwortungsbewusstsein und denken Sie daran, dass der Benutzer für Unfälle mit anderen Personen oder deren Eigentum verantwortlich ist.

Machen Sie sich mit den Bedienteilen und dem Gebrauch des Geräts vertraut.

Das Gerät darf nur von Personen benutzt werden, die die Gebrauchsanleitung gelesen haben und die mit der Handhabung des Geräts vertraut sind. Vor der erstmaligen Inbetriebnahme muss sich der Benutzer um eine fachkundige und praktische Unterweisung bemühen. Dem Benutzer muss vom Verkäufer oder von einem anderen Fachkundigen erklärt werden, wie das Gerät sicher zu verwenden ist.

Bei dieser Unterweisung sollte dem Benutzer insbesondere bewusst gemacht werden, dass für die Arbeit mit dem Gerät äußerste Sorgfalt und Konzentration notwendig sind.

Auch wenn Sie dieses Gerät vorschriftsmäßig bedienen, bleiben immer Restrisiken bestehen.



Lebensgefahr durch Erstickung!
Erstickungsgefahr für Kinder beim Spielen mit Verpackungsmaterial. Verpackungsmaterial unbedingt von Kindern fernhalten.

Das Gerät inklusive aller Anbauten darf nur an Personen weitergegeben bzw. verliehen werden, die mit diesem Modell und seiner Handhabung grundsätzlich vertraut sind. Die Gebrauchsanleitung ist Teil des Geräts und muss stets mitgegeben werden.

Sicherstellen, dass der Benutzer körperlich, sensorisch und geistig fähig ist, das Gerät zu bedienen und damit zu arbeiten. Falls der Benutzer körperlich, sensorisch oder geistig eingeschränkt dazu fähig ist, darf der Benutzer nur unter Aufsicht oder nach Anweisung durch eine verantwortliche Person damit arbeiten.

Sicherstellen, dass der Benutzer volljährig ist oder entsprechend nationaler Regelungen unter Aufsicht in einem Beruf ausgebildet wird.

Benutzen Sie das Gerät nur ausgeruht und bei guter körperlicher sowie geistiger Verfassung. Wenn Sie gesundheitlich beeinträchtigt sind, sollten Sie Ihren Arzt fragen, ob die Arbeit mit dem Gerät möglich ist. Nach der Einnahme von Alkohol, Drogen oder Medikamenten, die das Reaktionsvermögen beeinträchtigen, darf nicht mit dem Gerät gearbeitet werden.

Das Gerät ist für den privaten Gebrauch konzipiert.

Achtung – Unfallgefahr!

Das Gerät ist nur zum Rasenmähen bestimmt. Eine andere Verwendung ist nicht gestattet und kann gefährlich sein oder zu Schäden am Gerät führen.

Wegen körperlicher Gefährdung des Benutzers darf das Gerät für folgende Arbeiten nicht eingesetzt werden (unvollständige Aufzählung):

- zum Trimmen von Büschen, Hecken und Sträuchern,
- zum Schneiden von Rankgewächsen,
- zur Rasenpflege auf Dachbepflanzungen und in Balkonkästen,
- zum Häckseln und Zerkleinern von Baum- und Heckenschnitt,
- zum Reinigen von Gehwegen (Absaugen, Fortblasen),
- zum Einebnen von Bodenerhebungen wie z. B. Maulwurfshügeln.
- zum Transportieren von Schnittgut, außer im dafür vorgesehenen Grasfangkorb.

Aus Sicherheitsgründen ist jede Veränderung am Gerät, ausgenommen der fachgerechte Anbau von Zubehör, welches von STIHL zugelassen ist, untersagt, außerdem führt dies zur Aufhebung des Garantieanspruchs. Auskunft über zugelassenes Zubehör erhalten Sie bei Ihrem STIHL Fachhändler.

Insbesondere ist jede Manipulation am Gerät untersagt, welche die Leistung oder die Drehzahl des Verbrennungsmotors bzw. des Elektromotors verändert.

Mit dem Gerät dürfen keine Gegenstände, Tiere oder Personen, insbesondere Kinder, transportiert werden.

Beim Einsatz in öffentlichen Anlagen, Parks, Sportstätten, an Straßen und in land- und forstwirtschaftlichen Betrieben ist besondere Vorsicht erforderlich.



Achtung! Gefährdung der Gesundheit durch Vibrationen!

Übermäßige Belastung durch Vibrationen

kann zu Kreislauf- oder Nervenschäden

führen, insbesondere bei Menschen mit Kreislaufproblemen. Wenden Sie sich an einen Arzt, falls Symptome auftreten, die durch Vibrationsbelastung ausgelöst worden sein könnten. Solche Symptome, die hauptsächlich in den Fingern, Händen oder Handgelenken auftreten, sind zum Beispiel (unvollständige Aufzählung):

- Gefühllosigkeit,
- Schmerzen,
- Muskelschwäche,
- Hautverfärbungen,
- unangenehmes Kribbeln.

Den Lenker während des Betriebs fest aber nicht verkrampt mit beiden Händen an den vorgesehenen Stellen halten.

Arbeitszeiten so planen, dass höhere Belastungen über einen längeren Zeitraum vermieden werden.

4.2 Bekleidung und Ausrüstung



Während der Arbeit ist immer festes Schuhwerk mit griffiger Sohle zu tragen. Arbeiten Sie niemals barfuß oder beispielsweise in Sandalen.



Bei Wartungs- und Reinigungsarbeiten sowie beim Transport des Geräts zusätzlich stets feste Handschuhe tragen und lange Haare zusammenbinden und sichern (Kopftuch, Mütze etc.).



Beim Schärfen des Mähmessers muss eine geeignete Schutzbrille getragen werden.

Das Gerät darf nur mit langen Hosen und eng anliegender Kleidung in Betrieb genommen werden.

Niemals lose Kleidung tragen, die an beweglichen Teilen (Bedienhebel) hängen bleiben kann – auch keinen Schmuck, keine Krawatten und keine Schals.

4.3 Transport des Geräts

Nur mit Handschuhen arbeiten, um Verletzungen an scharfkantigen und heißen Geräteteilen zu verhindern.

Vor dem Transport das Gerät ausschalten, Netzkabel abziehen und Messer zum Stillstand kommen lassen.

Das Gerät nur mit ausgekühltem Elektromotor transportieren.

Beachten Sie das Gewicht des Geräts und benutzen Sie bei Bedarf geeignete Verladehilfen (Laderampen, Hebevorrichtungen).

Gerät und mittransportierte Geräteteile (z. B. Grasfangkorb) auf der Ladefläche mit ausreichend dimensionierten Befestigungsmitteln (Gurte, Seile usw.) sichern.

Beim Anheben und Tragen Kontakt mit dem Mähmesser vermeiden.

Beachten Sie die Angaben im Kapitel "Transport". Dort ist beschrieben, wie das Gerät anzuheben bzw. zu verzurren ist. (⇒ 13.)

Beachten Sie beim Transport des Geräts regionale gesetzliche Vorschriften, insbesondere was die Ladungssicherheit und den Transport von Gegenständen auf Ladeflächen betrifft.

4.4 Vor der Arbeit

Es ist sicherzustellen, dass nur Personen mit dem Gerät arbeiten, welche die Gebrauchsanleitung kennen.

Beachten Sie die kommunalen Vorschriften für die Betriebszeiten von Gartengeräten mit Verbrennungsmotor bzw. Elektromotor.

Überprüfen Sie vollständig das Gelände, auf dem das Gerät eingesetzt wird, und entfernen Sie alle Steine, Stöcke, Drähte, Knochen und sonstigen Fremdkörper, die von dem Gerät hochgeschleudert werden können. Hindernisse (z. B. Baumstümpfe, Wurzeln) können im hohen Gras leicht übersehen werden.

Markieren Sie deshalb vor der Arbeit mit dem Gerät alle in der Rasenfläche verborgenen Fremdobjekte (Hindernisse), die nicht entfernt werden können.

Vor dem Gebrauch des Geräts sind defekte sowie abgenutzte und beschädigte Teile zu ersetzen. Unleserliche oder beschädigte Gefahren- und Warnhinweise am Gerät sind zu erneuern. Ihr STIHL Fachhändler hält Ersatzklebeschilder und alle weiteren Ersatzteile bereit.

Das Gerät darf nur im betriebssicheren Zustand eingesetzt werden. Vor jeder Inbetriebnahme ist zu kontrollieren,

- ob das Gerät in vorschriftsmäßig montiertem Zustand ist.

- ob sich das Schneidwerkzeug und die gesamte Schneideinheit (Mähmesser, Befestigungselemente, Mähwerksgehäuse) in einwandfreiem Zustand befinden. Insbesondere ist auf sicheren Sitz, Beschädigungen (Kerben oder Risse) sowie Verschleiß zu achten.
- ob die Sicherheitseinrichtungen (z. B. Auswurfklappe, Gehäuse, Lenker, Motorstoppbügel) in einwandfreiem Zustand sind und ordnungsgemäß funktionieren.
- ob der Grasfangkorb unbeschädigt und vollständig montiert ist; ein beschädigter Grasfangkorb darf nicht verwendet werden.
- ob die Auslaufbremse des Elektromotors funktioniert.

Bei Bedarf alle nötigen Arbeiten durchführen bzw. einen Fachhändler aufsuchen. STIHL empfiehlt den STIHL Fachhändler.

Beachten Sie die Angaben im Kapitel "Gefahren durch elektrischen Strom" (⇒ 4.8).

Schalten Sie den Elektromotor niemals ohne vorschriftsmäßig montiertes Messer ein. Gefahr der Überhitzung des Elektromotors!

4.5 Während der Arbeit

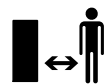

Arbeiten Sie niemals, während sich Tiere oder Personen, insbesondere Kinder, im Gefahrenbereich aufhalten.

Arbeiten Sie nicht bei Umgebungstemperaturen unter +5°C.

Arbeiten Sie nur bei Tageslicht oder bei guter künstlicher Beleuchtung.

Arbeiten Sie mit dem Gerät nicht bei Regen, Gewitter und insbesondere nicht bei Blitzschlaggefahr.



Achtung – Verletzungsgefahr!

Führen Sie niemals Hände oder Füße an oder unter sich drehende Teile. Berühren Sie niemals das umlaufende Messer. Halten Sie sich immer entfernt von der Auswurföffnung.

Der durch den Lenker gegebene Sicherheitsabstand ist stets einzuhalten. Der Lenker muss stets ordnungsgemäß montiert sein und darf nicht verändert werden. Das Gerät niemals mit umgeklapptem Lenker in Betrieb nehmen.

Die am Gerät installierten Schalt- und Sicherheitseinrichtungen dürfen nicht entfernt oder überbrückt werden. Insbesondere den Motorstoppbügel niemals am Lenkholm fixieren (z. B. durch Anbinden).

Befestigen Sie niemals Gegenstände am Lenker (z. B. Arbeitskleidung). Verlängerungskabel dürfen nicht um den Lenker gewickelt werden.

Bei feuchtem Untergrund besteht wegen verminderter Standhaftung erhöhte Unfallgefahr.

Es ist besonders vorsichtig zu arbeiten, um ein Ausrutschen zu verhindern. Wenn möglich, Einsatz des Geräts bei feuchtem Untergrund vermeiden.

Gerät nicht im Regen stehen lassen.

Gerät einschalten:

Schalten Sie das Gerät mit Vorsicht ein, entsprechend den Hinweisen in Kapitel "Gerät in Betrieb nehmen". (⇒ 11.)

Achten Sie auf ausreichenden Abstand der Füße zum Schneidwerkzeug.

Das Gerät muss beim Einschalten auf einer ebenen Fläche stehen.

Das Gerät darf vor dem Einschalten und während des Einschaltvorganges nicht gekippt werden.

Elektromotor nicht einschalten, wenn der Auswurfkanal nicht mit der Auswurfklappe bzw. dem Grasfangkorb abgedeckt ist.

Häufige Einschaltvorgänge innerhalb kurzer Zeit, insbesondere ein "Spielen" am Einschaltknopf sind zu vermeiden. Gefahr der Überhitzung des Elektromotors!

Arbeiten an Hanglagen:

Hänge immer in Querrichtung bearbeiten, niemals in Längsrichtung.

Verliert der Benutzer beim Mähen in Längsrichtung die Kontrolle, könnte er zusätzlich vom mähenden Gerät überrollt werden.

Seien Sie besonders vorsichtig, wenn Sie die Fahrtrichtung am Hang ändern.

Achten Sie immer auf einen guten Stand an Hängen und vermeiden Sie die Arbeit mit dem Gerät an übermäßig steilen Hängen.

Aus Sicherheitsgründen darf das Gerät nicht an Hängen mit einer Steigung über 25° (46,6 %) eingesetzt werden.

Verletzungsgefahr!

25° Hangneigung entsprechen einem vertikalen Anstieg von 46,6 cm bei 100 cm horizontaler Länge.

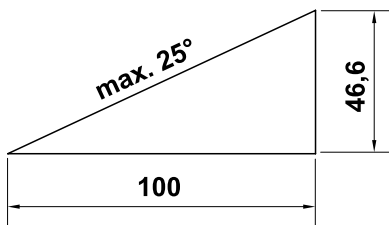

Arbeitseinsatz:



Achtung – Verletzungsgefahr!

Führen Sie niemals Hände oder Füße an oder unter sich drehende Teile. Berühren Sie niemals das umlaufende Messer. Halten Sie sich immer entfernt von der Auswurföffnung. Der durch den Lenker gegebene Sicherheitsabstand ist stets einzuhalten.



Versuchen Sie nicht das Messer zu inspizieren, während das Gerät in Betrieb ist. Öffnen Sie nie die Auswurfklappe und/oder nehmen Sie nie den Grasfangkorb ab, solange das Mähmesser läuft. Umlaufendes Messer kann zu Verletzungen führen.

Führen Sie das Gerät nur im Schritttempo – beim Arbeiten mit dem Gerät niemals laufen. Durch schnelles Führen des Gerätes steigt die Verletzungsgefahr durch Stolpern, Ausrutschen usw.

Seien Sie besonders vorsichtig, wenn Sie das Gerät umkehren oder zu sich heranziehen.

Stolpergefahr!

Heben oder tragen Sie das Gerät niemals mit laufendem Elektromotor oder mit angeschlossener Netzleitung.

In der Grasnarbe verborgene Objekte (Rasensprenganlagen, Pfähle, Wasserventile, Fundamente, elektrische Leitungen etc.) müssen umfahren werden. Überfahren Sie niemals solche Fremdojekte.

Sollte das Schneidwerkzeug oder das Gerät auf ein Hindernis bzw. einen Fremdkörper gestoßen sein, ist der Elektromotor abzustellen, die Netzleitung abzustecken und eine sachkundige Untersuchung durchzuführen.



Achten Sie auf den Nachlauf des Schneidwerkzeuges, der bis zum Stillstand einige Sekunden beträgt.

Schalten Sie den Elektromotor aus,

- wenn das Gerät beim Transport über andere Flächen als Gras anzukippen ist,
- wenn Sie das Gerät zur Mähfläche hin- und wieder wegschieben,
- bevor Sie den Grasfangkorb abnehmen.
- bevor Sie die Schnitthöhe einstellen.



Schalten Sie den Elektromotor aus, ziehen Sie den Netzstecker ab und versichern Sie sich, dass das Schneidwerkzeug vollkommen stillsteht,

- bevor Sie Blockierungen lösen oder Verstopfungen im Auswurfkanal beseitigen;
- wenn das Schneidwerkzeug auf einen Fremdkörper getroffen ist. Das Schneidwerkzeug muss auf eventuelle Beschädigungen überprüft werden. Das Gerät darf mit beschädigter oder

verbogener Messerwelle bzw. Welle des Elektromotors nicht in Betrieb genommen werden.

Verletzungsgefahr durch defekte Teile!

- bevor Sie das Gerät überprüfen, reinigen oder Arbeiten an ihm durchführen (z. B. Umklappen/Einstellen des Lenkers);
- bevor Sie das Gerät verlassen bzw. wenn das Gerät unbeaufsichtigt ist;
- bevor Sie das Gerät anheben oder tragen;
- vor dem Transport.
- wenn ein Fremdkörper getroffen wurde oder falls das Gerät abnormal stark vibriert. Überprüfen Sie in diesen Fällen das Gerät, insbesondere die Schneideinheit (Messer, Messerwelle, Messerbefestigung), auf Beschädigungen und führen Sie die erforderlichen Reparaturen durch, bevor Sie das Gerät erneut starten und mit ihm arbeiten.



Verletzungsgefahr!

Starkes Vibrieren ist in der Regel ein Hinweis auf eine Störung. Das Gerät darf insbesondere mit beschädigter oder verbogener Messerwelle oder mit einem beschädigten bzw. verbogenen Mähmesser nicht in Betrieb genommen werden. Lassen Sie die erforderlichen Reparaturen von einem Fachmann – STIHL empfiehlt den STIHL Fachhändler – durchführen, falls Ihnen die nötigen Kenntnisse fehlen.

Aufgrund der von diesem Gerät verursachten Spannungsschwankungen beim Hochlauf, können bei ungünstigen Netzverhältnissen andere, am gleichen Stromkreis angeschlossene Einrichtungen gestört werden. In diesem Fall sind angemessene Maßnahmen durchzuführen (z. B. Anschluss an einen anderen Stromkreis als die betroffene Einrichtung, Betrieb des Gerätes an einem Stromkreis mit einer niedrigeren Impedanz).

4.6 Wartung, Reinigung, Reparaturen und Lagerung

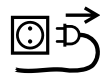

Vor allen Arbeiten am Gerät, vor dem Einstellen oder Säubern des Geräts oder vor dem Prüfen, ob die Anschlussleitung verschlungen oder verletzt ist, das Gerät ausschalten und den Netzstecker ziehen.

Lassen Sie das Gerät vor der Aufbewahrung in geschlossenen Räumen, vor Wartungsarbeiten und vor der Reinigung vollständig auskühlen.

Reinigung:

Nach dem Arbeitseinsatz muss das gesamte Gerät sorgfältig gereinigt werden. (⇒ 12.2)

Angesetzte Grasrückstände mit einem Holzstab lösen. Mäherunterseite mit Bürste und Wasser säubern.

Verwenden Sie niemals Hochdruckreiniger und reinigen Sie das Gerät nicht unter fließendem Wasser (z. B. mit einem Gartenschlauch). Benutzen Sie keine aggressiven Reinigungsmittel. Diese können Kunststoffteile und Metalle beschädigen, was den sicheren Betrieb Ihres STIHL Geräts beeinträchtigen kann.

Um Brandgefahr zu vermeiden, ist der Bereich der Kühlluftöffnungen zwischen der Haube des Elektromotors und Gehäuse frei von z. B. Gras, Stroh, Moos, Blättern oder austretendem Fett zu halten.

Wartungsarbeiten:

Es dürfen nur Wartungsarbeiten durchgeführt werden, die in dieser Gebrauchsanleitung beschrieben sind, alle anderen Arbeiten von einem Fachhändler ausführen lassen. Sollten Ihnen notwendige Kenntnisse und Hilfsmittel fehlen, wenden Sie sich **immer** an einen Fachhändler.

STIHL empfiehlt Wartungsarbeiten und Reparaturen nur vom STIHL Fachhändler durchführen zu lassen.

STIHL Fachhändlern werden regelmäßig Schulungen angeboten und technische Informationen zur Verfügung gestellt.

Verwenden Sie nur Werkzeuge, Zubehöre oder Anbaugeräte, welche von STIHL für dieses Gerät zugelassen sind oder technisch gleichartige Teile, sonst kann die Gefahr von Unfällen mit Personenschäden oder Schäden am Gerät bestehen. Bei Fragen sollten Sie sich an einen Fachhändler wenden.

STIHL Original-Werkzeuge, -Zubehör und -Ersatzteile sind in ihren Eigenschaften optimal auf das Gerät und die Anforderungen des Benutzers abgestimmt. STIHL Original-Ersatzteile erkennt man an der STIHL-Ersatzteilnummer, am Schriftzug STIHL und gegebenenfalls am STIHL Ersatzteilkennzeichen. Auf kleinen Teilen kann das Zeichen auch allein stehen.

Halten Sie Warn- und Hinweisaufkleber stets sauber und lesbar. Beschädigte oder verloren gegangene Aufkleber sind durch neue Originalschilder von Ihrem STIHL

Fachhändler zu ersetzen. Falls ein Bauteil durch ein Neuteil ersetzt wird, achten Sie darauf, dass das Neuteil dieselben Aufkleber erhält.

Arbeiten an der Schneideinheit nur mit dicken Arbeitshandschuhen und unter äußerster Vorsicht vornehmen.

Halten Sie alle Muttern, Bolzen und Schrauben, insbesondere die Messerschraube, fest angezogen, damit sich das Gerät in einem sicheren Betriebszustand befindet.

Prüfen Sie das gesamte Gerät und den Grasfangkorb regelmäßig, insbesondere vor der Einlagerung (z. B. vor der Winterpause), auf Verschleiß und Beschädigungen. Abgenutzte oder beschädigte Teile sind aus Sicherheitsgründen sofort auszutauschen, damit sich das Gerät immer in einem sicheren Betriebszustand befindet.

Falls für Wartungsarbeiten Bauteile oder Schutzeinrichtungen entfernt wurden, sind diese umgehend und vorschriftsmäßig wieder anzubringen.

Mähmesser regelmäßig auf sicheren Sitz und auf Beschädigungen sowie Verschleiß überprüfen.

4.7 Lagerung bei längeren Betriebspausen

Das abgekühlte Gerät in einem trockenen, verschlossenen Raum einlagern.

Stellen Sie sicher, dass das Gerät vor unbefugter Benutzung (z. B. durch Kinder) geschützt ist.

Gerät vor der Lagerung (z. B. Winterpause) gründlich reinigen.

Das Gerät im betriebssicheren Zustand lagern.

4.8 Warnung – Gefahren durch elektrischen Strom



Achtung! Stromschlaggefahr!

Besonders wichtig für die elektrische Sicherheit sind Netzkabel, Netzstecker, Ein- / Ausschalter und Anschlussleitung. Beschädigte Kabel, Kupplungen und Stecker oder den Vorschriften nicht entsprechende Anschlussleitungen dürfen nicht verwendet werden, um sich nicht der Gefahr eines elektrischen Schlages auszusetzen.

Daher Anschlussleitung regelmäßig auf Anzeichen einer Beschädigung oder Alterung (Brüchigkeit) überprüfen.

Gerät nur mit abgewickelter Netzleitung in Betrieb nehmen.

Bei Verwendung einer Kabeltrommel muss diese vor Gebrauch immer vollständig abgewickelt werden.

Niemals ein beschädigtes Verlängerungskabel verwenden. Ersetzen Sie defekte Kabel durch neue und nehmen Sie keine Reparaturen an Verlängerungskabeln vor.

Das Gerät darf nicht benutzt werden, wenn Leitungen beschädigt oder abgenutzt sind. Insbesondere ist die Netzanschlussleitung auf Beschädigung und Alterung zu prüfen.



Wartungs- und Reparaturarbeiten an Netzleitungen dürfen nur von speziell ausgebildeten Fachleuten durchgeführt werden.

Stromschlaggefahr!

Eine beschädigte Leitung nicht ans Stromnetz anschließen und eine beschädigte Leitung erst berühren, wenn sie vom Stromnetz getrennt ist.

Stromschlaggefahr!

Beschädigte Kabel, Kupplungen und Stecker oder den Vorschriften nicht entsprechende Anschlussleitungen dürfen nicht verwendet werden.

Die Schneideinheiten (Messer) erst berühren, wenn das Gerät vom Netz getrennt ist.

Achten Sie immer darauf, dass die verwendeten Netzleitungen ausreichend abgesichert sind.



Obwohl der Elektromotor gegen Spritzwasser geschützt ist, darf mit dem Gerät nicht bei Regen und auch nicht in nasser

Umgebung gearbeitet werden.

Ausschließlich feuchtigkeitsisolierte Verlängerungskabel für den Außenbereich benutzen, die für die Verwendung mit dem Gerät geeignet sind (⇒ 11.1).

Kabel beim Mähen vom Messer fernhalten.

Anschlussleitung an Stecker und Steckbuchse trennen und nicht an den Anschlussleitungen ziehen.

Wird das Gerät an ein Stromaggregat angeschlossen, ist darauf zu achten, dass es durch Stromschwankungen beschädigt werden kann.

Das Gerät nur an eine Stromversorgung anschließen, die durch eine Fehlerstrom-Schutzeinrichtung mit einem Auslösestrom von höchstens 30 mA geschützt ist. Nähere Auskünfte gibt der Elektroinstallateur.

Aus Gründen der elektrischen Sicherheit muss das Elektrokabel am Lenker immer ordnungsgemäß montiert sein.

4.9 Entsorgung

Stellen Sie sicher, dass ein ausgedientes Gerät einer fachgerechten Entsorgung zugeführt wird. Machen Sie das Gerät vor der Entsorgung unbrauchbar. Um Unfällen vorzubeugen, entfernen Sie dazu insbesondere das Netzkabel bzw. das Elektrokabel zum Elektromotor.

Verletzungsgefahr durch das Schneidwerkzeug!

Lassen Sie auch ein ausgedientes Gerät niemals unbeaufsichtigt. Stellen Sie sicher, dass das Gerät und das Schneidwerkzeug außerhalb der Reichweite von Kindern aufbewahrt werden.

5. Symbolbeschreibung



Achtung!

Vor Inbetriebnahme Gebrauchsanleitung lesen.

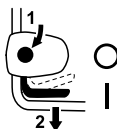
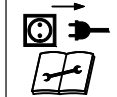
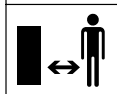

Verletzungsgefahr!

Dritte aus dem Gefahrenbereich fernhalten.

Verletzungsgefahr!

Vorsicht vor scharfem Mähmesser. Das Mähmesser läuft nach dem Ausschalten wenige Sekunden nach (Motor-/ Messerbremse). Vor Arbeiten am Schneidwerkzeug, vor Wartungs- und Reinigungsarbeiten, vor dem Prüfen, ob die Anschlussleitung verschlungen oder verletzt ist, und vor dem Verlassen des Geräts den Motor ausschalten und Netzstecker ziehen.

Stromschlaggefahr!

Anschlusskabel von Schneidwerkzeug fernhalten.

RME 339:

Motor starten.

RME 339 C:

Motor starten.

RME 339 C:

Motor abstellen.

6. Lieferumfang



Pos.	Bezeichnung	Stk.
A	Grundgerät	1
B	Grasfangkorboberteil	1
C	Grasfangkorbunterteil	1
D	Bolzen	2
•	Gebrauchsanleitung	1
RME 339 C:		
E	Hülse	1
F	Schraube	1
G	Scheibe	2
H	Mutter	1
RME 339:		
I	Flachrundschrabe	2
J	Kabelführung	1
K	Drehgriff	2
L	Kabelclip	1



Der Lieferumfang kann abhängig vom Auslieferungsland und abhängig von der Ausführungsart unterschiedlich sein.

7. Gerät betriebsbereit machen

7.1 Allgemein



Verletzungsgefahr

Beachten Sie die Sicherheitshinweise im Kapitel "Zu Ihrer Sicherheit". (⇒ 4.)

- Gerät für alle beschriebenen Arbeiten auf einen waagrechten, ebenen und festen Untergrund stellen.

7.2 Mono-Lenker montieren (RME 339 C)



- **1** Hülse (E) in die Bohrung am Lenker (1) einführen.
- **2** Die beiden Scheiben (G) mit der Wölbung nach innen auf die Hülse stecken.
- **3** Hülse (E) und Scheiben (G) halten und zusammen mit dem Lenker (1) in die Konsole (2) einführen.
- **4** Mutter (H) wie abgebildet in Konsole einsetzen.
- **5** Schraube (F) von außen nach innen durch die Bohrungen am Lenker (1) und an der Konsole (2) stecken. Schraube (F) festziehen.
Anziehmoment:
18 - 22 Nm

Elektrokabel montieren:

- Elektrokabel wie abgebildet in das Kabellabyrinth (3) einlegen und in die Halterungen an der Konsole und am Lenker (4, 5) eindrücken. Kabel in Kabelclip (6) einlegen, Lasche schließen und einrasten lassen.

7.3 Dual-Lenker montieren (RME 339)



Lenkeroberteil montieren:

- Flachrundschaube (I) durch die Kabelführung (J) stecken und das Elektrokabel (1) einhängen.

- Dual-Lenker (2) auf beide Lenkerunterteile (3) aufstecken. Flachrundschauben (I) – rechts mit Kabelführung (J), links ohne – von innen nach außen durch Bohrungen stecken und mit Drehgriffen (K) festschrauben.

Kabelclip montieren:



Stromschlaggefahr!

Damit die Isolierschicht des Lenkers nicht beschädigt wird, Kabelclip nur mit der Hand aufdrücken und keine Werkzeuge (z. B. Hammer, Schraubenzieher) verwenden.

- Kabelclip (L) am Lenkeroberteil montieren. Elektrokabel (1) wie abgebildet einlegen. Lasche (4) schließen und einrasten lassen. Abstand zwischen Kabelclip und Schalter:
25 - 27 cm

7.4 Grasfangkorb zusammenbauen



- Grasfangkorboberteil (B) auf Grasfangkorbunterteil (C) aufsetzen. Auf richtige Position in den Führungen achten.
- Bolzen (D) von innen durch die vorgesehenen Öffnungen drücken.
- Grasfangkorboberteil (B) mit leichtem Druck im Grasfangkorbunterteil einrasten lassen.
- Grasfangkorb einhängen (⇒ 8.4).

8. Bedienelemente

8.1 Mono-Lenker einstellen (RME 339 C)



Klemmgefahr!

Beim Betätigen des Rasthebels Lenkeroberteil stets mit einer Hand an der höchsten Stelle halten. Niemals Finger zwischen Lenker und Konsole (über und unter dem Rasthebel) positionieren.

Lenker umklappen:

Transportposition (zum Reinigen des Gerätes, zum platzsparenden Transportieren und Aufbewahren):

- Lenkeroberteil (2) mit einer Hand an der höchsten Stelle halten und leicht anheben (entlasten).
- Rasthebel (1) nach unten drücken und halten.
- Lenker (2) nach vorne umklappen und darauf achten, dass das Elektrokabel nicht beschädigt wird.

Arbeitsposition (zum Schieben des Geräts):

- Lenker (2) nach hinten aufklappen und darauf achten, dass der Lenker vollständig einrastet.

Höhenverstellung:

Die Höhe des Mono-Lenkers kann in 2 Stufen eingestellt werden:

- Lenkeroberteil (2) mit einer Hand an der höchsten Stelle halten und leicht anheben (entlasten).

- Rasthebel (1) nach unten drücken und halten.
- Lenker (2) in die gewünschte Position stellen.
- Rasthebel (1) loslassen und darauf achten, dass der Lenker wieder vollständig einrastet.

8.2 Dual-Lenker umklappen (RME 339)



Klemmgefahr!

Durch das Lösen der Drehgriffe kann das Lenkeroberteil umklappen. Deshalb während des Abschraubens der Drehgriffe Lenkeroberteil an der höchsten Stelle mit einer Hand halten.

Transportposition (zum Reinigen des Gerätes, zum platzsparenden Transportieren und Aufbewahren):

- Drehgriffe (1) so weit lösen, bis sie sich frei drehen.
- Lenkeroberteil (2) nach vorne umklappen.

Arbeitsposition (zum Schieben des Geräts):

- Lenkeroberteil (2) nach hinten aufklappen und mit einer Hand halten.
- Drehgriffe (1) festschrauben. Auf richtige Position der Kabelführung (3) achten.

8.3 Zentrale Schnitthöhenverstellung



Es können **5** Schnitthöhen gewählt werden.

Stufe 1 = 30 mm

Stufe 5 = 70 mm

Rasenmäher für Großbritannien:

Es können **6** Schnitthöhen gewählt werden.

Stufe S = 20 mm

Stufe 5 = 70 mm



Um Schäden zu vermeiden, sollte die kleinste Schnitthöhe nur auf Rasenflächen benutzt werden, die frei von Unebenheiten sind.

Schnitthöhe einstellen:

- Höhenverstellhebel (1) leicht vom Rasenmäher wegdrücken, bis die Rastnasen (2) den Hebel freigeben.
- **Größere Schnitthöhe:** Rasenmäher mit dem Höhenverstellhebel (1) anheben (Hebel wird nach vorne geschoben).
- **Kleinere Schnitthöhe:** Rasenmäher mit dem Höhenverstellhebel (1) nach unten drücken (Hebel wird nach hinten geschoben).
- Höhenverstellhebel (1) zum Rasenmäher drücken, bis die Rastnasen (2) in den Hebel eingreifen. Die gewählte Schnitthöhe kann an der vordersten Rastnase (3) abgelesen werden.

8.4 Grasfangkorb



Einhängen:

- Auswurfklappe (1) öffnen und halten.

- Grasfangkorb (2) mit den Haltenasen (3) in den Aufnahmen (4) an der Geräterückseite einhängen.

- Auswurfklappe (1) schließen.

Aushängen:

- Auswurfklappe (1) öffnen und halten.
- Grasfangkorb (2) anheben und nach hinten abnehmen.
- Auswurfklappe (1) schließen.

8.5 Füllstandsanzeige



Der vom Messer erzeugte Luftstrom hebt die Füllstandsanzeige (1) an. Ist der Grasfangkorb gefüllt, stoppt der Luftstrom. Ist der Luftstrom zu gering, fällt die Füllstandsanzeige (1) in den Ruhezustand zurück. Dies ist ein Hinweis den Grasfangkorb zu entleeren.

Die uneingeschränkte Funktion der Füllstandsanzeige ist nur bei optimalem Luftstrom gegeben. Äußere Einflüsse wie nasses, dichtes oder hohes Gras, niedrige Schnittstufen, Verschmutzung oder Ähnliches können den Luftstrom und die Funktion der Füllstandsanzeige beeinträchtigen.

A Grasfangkorb wird befüllt

B Grasfangkorb ist gefüllt

- Gefüllten Grasfangkorb entleeren (⇒ 11.5).

9. Hinweise zum Arbeiten

9.1 Allgemein



Verletzungsgefahr!

Eventuelle Kabelknäuel sofort entwirren.

Führen Sie die Anschlussleitung beim Mähen hinter sich. Anschlussleitungen können versehentlich beim Mähen abgeschnitten werden oder zur Stolperfalle werden. Sie bergen deshalb ein hohes Unfallrisiko. Daher nur so mähen, dass die Anschlussleitung immer sichtbar in der bereits gemähten Rasenfläche liegt.

Einen schönen und dichten Rasen erhält man durch häufiges Mähen und Kurzhalten des Rasens.

Den Rasen bei heißem und trockenem Klima nicht zu kurz mähen, da er sonst von der Sonne verbrannt und unansehnlich wird!

Mit einem scharfen Messer ist das Schnittbild schöner als mit einem abgestumpften, daher sollte es regelmäßig geschärft werden (STIHL Fachhändler).

9.2 Arbeitsbereich des Bedieners



- Der Bediener muss sich bei laufendem Elektromotor aus Sicherheitsgründen immer im Arbeitsbereich hinter dem Lenker aufhalten. Der durch den Lenker gegebene Sicherheitsabstand ist stets einzuhalten.
- Der Rasenmäher darf ausschließlich von einer Person alleine bedient werden, Dritte haben sich dem Gefahrenbereich fernzuhalten. (⇒ 4.)

9.3 Richtige Belastung des Elektromotors

Den Rasenmäher nicht in hohem Gras einschalten. Bei erschwertem Anlauf des Elektromotors höhere Schnitthöhen-Einstellung wählen.

Der Rasenmäher darf nur so stark beansprucht werden, dass die Drehzahl des Elektromotors dabei nicht wesentlich absinkt.

Bei absinkender Drehzahl höhere Schnitthöhen-Einstellung wählen und/oder die Vorschubgeschwindigkeit reduzieren.

9.4 Wenn das Mähmesser blockiert

Sofort den Elektromotor abstellen und Netzstecker ziehen. Danach die Ursache der Störung beseitigen.

9.5 Thermischer Überlastschutz des Elektromotors

Tritt beim Arbeiten eine Überlastung des Elektromotors auf, schaltet der eingebaute thermische Überlastschutz den Elektromotor selbständig ab.

Ursachen für eine Überlastung:

- Mähen von zu hohem Gras oder zu tief eingestellte Schnitthöhe,
- zu hohe Vorschubgeschwindigkeit,
- unzureichende Reinigung der Kühlluftführung (Ansaugschlitze)
- Mähmesser ist stumpf oder verschlissen,
- nicht geeignete oder zu lange Anschlussleitung – Spannungsabfall (⇒ 11.1).

Wiederinbetriebnahme

Nach einer Abkühlzeit von bis zu 10 min. (abhängig von der Umgebungstemperatur) das Gerät wieder normal in Betrieb nehmen (⇒ 11.).

10. Sicherheitseinrichtungen

Das Gerät ist für die sichere Bedienung und zum Schutz vor unsachgemäßer Benutzung mit mehreren Sicherheitseinrichtungen ausgestattet.



Verletzungsgefahr!

Wird bei einer der Sicherheitseinrichtungen ein Defekt festgestellt, darf das Gerät nicht in Betrieb genommen werden. Wenden Sie sich an einen Fachhändler, STIHL empfiehlt den STIHL Fachhändler.

10.1 Schutzeinrichtungen

Der Rasenmäher ist mit Schutzeinrichtungen ausgestattet, die einen unbeabsichtigten Kontakt mit dem Mähmesser und mit ausgeworfenem Schnittgut verhindern. Dazu zählen das Gehäuse, die Auswurfklappe, der Grasfangkorb und der ordnungsgemäß montierte Lenker.

10.2 Zweihandbedienung

Der Elektromotor kann nur eingeschaltet werden, wenn mit der rechten Hand der Einschaltknopf gedrückt und gehalten sowie danach mit der linken Hand der Motorstoppbügel zum Lenker gezogen wird.

10.3 Auslaufbremse des Elektromotors

Nach dem Loslassen des Motorstoppbügels kommt das Mähmesser nach weniger als 3 Sekunden zum Stillstand.

Eine im Elektromotor integrierte Auslaufbremse verkürzt die Auslaufzeit bis zum Messerstillstand.

Messen der Auslaufzeit

Nach dem Starten des Elektromotors dreht sich das Messer und ein Windgeräusch ist hörbar. Die Auslaufzeit entspricht der Dauer des Windgeräusches nach dem Abstellen des Elektromotors, sie kann mit einer Stoppuhr gemessen werden.

11. Gerät in Betrieb nehmen

11.1 Gerät elektrisch anschließen



Stromschlaggefahr!

Beachten Sie die Sicherheitshinweise im Kapitel „Zu Ihrer Sicherheit“ (⇒ 4.8).

Bei Verwendung einer Kabeltrommel muss die Anschlussleitung ganz abgerollt sein, sonst kann durch elektrischen Widerstand Leistungsverlust und Überhitzung entstehen.

Als Anschlussleitungen dürfen nur Leitungen verwendet werden, die nicht leichter sind als folgende Gummischlauchleitungen:
H07 RN-F DIN/VDE 0282

Mindestquerschnitt:

bis 25 m Länge: 3 x 1,5 mm²

bis 50 m Länge: 3 x 2,5 mm²

Die Kupplungen der Anschlusskabel müssen aus Gummi oder gummiüberzogen sein und folgender Norm entsprechen:

DIN/VDE 0620

Netzspannung und Netzfrequenz müssen mit den Angaben auf dem Leistungsschild bzw. den Angaben im Kapitel "Technische Daten" (⇒ 18.) übereinstimmen.

Die Netzanschlussleitung muss ausreichend abgesichert sein (⇒ 18.).

Dieses Gerät ist für den Betrieb an einem Stromversorgungsnetz mit einer Systemimpedanz Z_{\max} am

Übergabepunkt (Hausanschluss) von maximal **0,49 Ohm** (bei 50 Hz) vorgesehen.

Der Anwender hat sicherzustellen, dass das Gerät nur an einem Stromversorgungsnetz betrieben wird, das diese Anforderungen erfüllt. Wenn nötig, kann die Systemimpedanz beim lokalen Energieversorgungsunternehmen erfragt werden.

11.2 Zugentlastung



12

Während der Arbeit verhindert die Zugentlastung ein ungewolltes Abziehen der Anschlussleitung und dadurch eine mögliche Beschädigung des Netzanschlusses am Gerät.

Daher muss das Anschlusskabel durch die Zugentlastung geführt werden.

- Mit dem Anschlusskabel (1) eine Schlaufe bilden und diese durch die Öffnung (2) führen.
- Die Schlaufe über den Haken (3) stülpen und festziehen.

11.3 Rasenmäher einschalten



13

Den Rasenmäher nicht in hohem Gras einschalten. Bei erschwertem Anlauf des Elektromotors höhere Schnitthöhen-Einstellung wählen.

- Einschaltknopf (1) drücken und halten. Motorstoppbügel (2) zum Lenker ziehen und halten.
- Der Einschaltknopf (1) kann nach Betätigen des Motorstoppbügels (2) losgelassen werden.

11.4 Rasenmäher ausschalten

- Motorstoppbügel (1) loslassen. Elektromotor und Mähmesser kommen nach kurzer Auslaufzeit zum Stillstand.



11.5 Grasfangkorb entleeren



Verletzungsgefahr!

Vor dem Entnehmen des Grasfangkorbes den Elektromotor aus Sicherheitsgründen abstellen.

- Grasfangkorb aushängen. (⇒ 8.4)
- Grasfangkorb an der Verschlusslasche (1) öffnen. Grasfangkorbberteil (2) aufklappen und halten. Grasfangkorb nach hinten umklappen und Schnittgut entleeren.
- Grasfangkorb schließen.
- Grasfangkorb einhängen. (⇒ 8.4)



12. Wartung

12.1 Allgemein



Verletzungsgefahr!

Beachten Sie die Sicherheitshinweise im Kapitel „Zu Ihrer Sicherheit“ (⇒ 4.).

Jährliche Wartung durch den Fachhändler:

Der Rasenmäher sollte einmal jährlich von einem Fachhändler überprüft werden. STIHL empfiehlt den STIHL Fachhändler.

12.2 Gerät reinigen

Wartungsintervall: Nach jedem Einsatz

Eine sorgsame Behandlung schützt das Gerät vor Schäden und verlängert die Nutzungsdauer.

- Grasfangkorb aushängen (⇒ 8.4)



Verletzungsgefahr!

Vor dem Hochkippen den Mäher auf einen festen, waagrechten und ebenen Untergrund stellen. Gerät kann bei Arbeiten in der Reinigungsposition umstürzen. Immer seitlich am Gerät stehen. Nie vor oder hinter dem Mäher arbeiten.

Reinigungsposition RME 339 C:

- Zum Hochkippen rechts neben dem Gerät stehen.
- Lenkeroberteil in tiefste Stellung bringen (bis auf Anschlag, der Rasthebel rastet in dieser Position nicht ein). (⇒ 8.1)
- Auswurfklappe (1) mit der rechten Hand öffnen und halten.
- Mit der linken Hand wie abgebildet die Konsole umfassen und die Auswurfklappe aufhalten. Gleichzeitig Rasthebel (2) mit dem Daumen betätigen und halten.
- Gerät mit der rechten Hand am vorderen Haltegriff umfassen und langsam nach hinten aufkippen, bis der Lenker wie abgebildet am Boden aufliegt.
- Auswurfklappe (1) und Rasthebel (2) loslassen und sicheren Stand des Geräts prüfen.



Reinigungsposition RME 339:

- Dual-Lenker umklappen (⇒ 8.2)
- Rasenmäher aufkippen und auf den Lenkerunterteilen (3) abstellen.

Hinweise zum Reinigen:

- Verschmutzungen mit wenig Wasser, mit einer Bürste oder mit einem Tuch entfernen. Insbesondere auch das Mähmesser reinigen. Niemals Strahlwasser auf Teile des Elektromotors, Dichtungen, Lagerstellen und elektrische Bauteile wie Schalter richten.
- Angesetzte Grasrückstände vorab mit einem Holzstab lösen.
- Die Kühlluftführung (Ansaugschlitze) zwischen der Haube des Elektromotors und dem Gehäuseunterteil von Verschmutzungen reinigen, um ausreichende Kühlung des Elektromotors zu gewährleisten.
- Bei Bedarf einen Spezialreiniger (z. B. STIHL Spezialreiniger) verwenden.

12.3 Elektromotor und Räder

Der Elektromotor ist wartungsfrei.

Die Lager der Räder sind wartungsfrei.

12.4 Lenkeroberteil RME 339

Wartungsintervall: Vor jedem Einsatz

Das Lenkeroberteil ist mit einer Isolierschicht überzogen. Falls diese Beschädigungen aufweist, muss das Lenkeroberteil ausgetauscht werden.

12.5 Messerverschleiß prüfen



Wartungsintervall: Vor jedem Einsatz

Verletzungsgefahr!

Messer werden je nach Einsatzort und Einsatzdauer unterschiedlich stark abgenutzt. Wenn Sie das Gerät auf sandigem Untergrund bzw. häufig unter trockenen Bedingungen einsetzen, wird das Messer stärker beansprucht und verschleißt überdurchschnittlich schnell. Ein verschlissenes Messer kann abbrechen und schwere Verletzungen verursachen. Die Anweisungen zur Messerwartung sind deshalb immer einzuhalten.

- Rasenmäher in Reinigungsposition hochkippen (⇒ 12.2).
- Mähmesser (1) reinigen.
- Messerstärke an zumindest 5 Stellen mit einem Messschieber (2) prüfen. Insbesondere muss die Mindeststärke auch im Bereich der Messerflügel gegeben sein.
- Lineal (3) an die vordere Messerkante anlegen und Rückschliff messen.

Verschleißgrenzen:

Messerstärke: > 1,6 mm

Rückschliff: < 5 mm

Das Messer ist zu ersetzen,

- wenn es beschädigt ist (Kerben, Risse),
- wenn die Messwerte an einer oder mehreren Stellen erreicht werden bzw. außerhalb der zulässigen Grenzen liegen.

Ist am Rasenmäher das als Sonderzubehör erhältliche Mulchmesser montiert, gelten andere Verschleißgrenzen (siehe Gebrauchsanleitung des Zubehörs).

12.6 Mähmesser aus- und einbauen



Um Schäden an der Messerschraube zu verhindern, zum Lösen bzw. Festschrauben passende Stecknuss (22 mm) verwenden.

Demontage:

- Geeignetes Holzstück (1) zum Gegenhalten des Mähmessers (2) verwenden.
- Messerschraube (3) ausschrauben und Mähmesser (2) abnehmen.

Montage:



Verletzungsgefahr!

Das Mähmesser darf nur wie abgebildet montiert werden, insbesondere müssen die Laschen (6) nach unten zeigen. Beim Tausch des Mähmessers immer auch die Messerschraube (3) erneuern. Das vorgeschriebene Anziehmoment der Messerschraube ist genau einzuhalten, da die sichere Befestigung des Schneidwerkzeuges davon abhängt.

- Messerauflagefläche und Messerbuchse reinigen.

- Mähmesser (2) mit den hochgebogenen Flügeln nach oben montieren. Die Haltenasen (4) müssen in den Stanzen (5) des Mähmessers positioniert werden.
- Geeignetes Holzstück (1) zum Gegenhalten des Mähmessers (2) verwenden.
- Auf das Gewinde der Messerschraube (3) **Loctite 243** auftragen.
- Messerschraube (3) festziehen. Anziehmoment:
10 - 15 Nm

12.7 Mähmesser schärfen

Bei Fehlen der nötigen Kenntnisse oder Hilfsmittel sollte das Schärfen des Mähmessers einem Fachmann überlassen werden (STIHL empfiehlt den STIHL Fachhändler). Bei falsch geschliffenem Mähmesser (falscher Schärfwinkel, Unwucht usw.) wird die Funktion des Geräts beeinträchtigt.

Schärfanleitung

- Mähmesser ausbauen. (⇒ 12.6)
- Mähmesser während des Schärfvorganges kühlen, z. B. mit Wasser. Eine Blaufärbung darf nicht auftreten, da sonst die Schneidhaltigkeit vermindert wird.
- Mähmesser gleichmäßig schärfen, um Vibrationen durch Unwucht zu vermeiden.
- Schärfwinkel von **30°** einhalten.
- Verschleißgrenzen (⇒ 12.5) beachten.

12.8 Aufbewahrung (Winterpause)

Gerät in einem trockenen, verschlossenen und staubarmen Raum aufbewahren. Stellen Sie sicher, dass es außerhalb der Reichweite von Kindern ist.

Den Rasenmäher nur in betriebs sicherem Zustand einlagern, bei Bedarf Lenker umklappen.

Halten Sie alle Muttern, Bolzen und Schrauben fest angezogen, erneuern Sie unleserlich gewordene Gefahren- und Warnhinweise am Gerät, prüfen Sie die gesamte Maschine auf Verschleiß oder Beschädigungen. Ersetzen Sie abgenutzte oder beschädigte Teile.

Eventuelle Störungen am Gerät sind grundsätzlich vor der Einlagerung zu beheben.

Bei längerer Stilllegung des Rasenmähers (Winterpause) die nachfolgenden Punkte beachten:

- Alle äußeren Teile des Gerätes sorgfältig reinigen.
- Sämtliche beweglichen Teile gut einölen bzw. einfetten.

13. Transport

13.1 Rasenmäher tragen und befestigen



Verletzungsgefahr!

Beachten Sie die Sicherheitshinweise im Kapitel „Zu Ihrer Sicherheit“ (⇒ 4.).

Tragen des Geräts:

- Rasenmäher ausschließlich an den Transportgriffen (1, 2) anheben. Immer auf ausreichenden Abstand des Mähmessers vom Körper, insbesondere von Füßen und Beinen, achten.
- Rasenmäher beidhändig mit einer Hand am oberen Transportgriff (2) und mit der anderen Hand am unteren Transportgriff (1) tragen,

oder

- Rasenmäher mit einer Hand am oberen Transportgriff (2) tragen.

Verzurren des Geräts:

- Rasenmäher auf der Ladefläche mit geeigneten Befestigungsmitteln sichern.
- Seile bzw. Gurte an den Haltegriffen (1, 2) festmachen.

14. Verschleiß minimieren und Schäden vermeiden

Wichtige Hinweise zur Wartung und Pflege der Produktgruppe

Rasenmäher, handgeführt und netzbetrieben (STIHL RME)

Für Sach- und Personenschäden, die durch Nichtbeachtung der Hinweise in der Bedienungsanleitung, insbesondere hinsichtlich Sicherheit, Bedienung und Wartung, verursacht werden, oder die durch Verwendung nicht zugelassener Anbau- oder Ersatzteile auftreten, schließt die Firma STIHL jede Haftung aus.

Bitte beachten Sie unbedingt folgende wichtige Hinweise zur Vermeidung von Schäden oder übermäßigem Verschleiß an Ihrem STIHL Gerät:

1. Verschleißteile

Manche Teile des STIHL Gerätes unterliegen auch bei bestimmungsgemäßem Gebrauch einem normalen Verschleiß und müssen je nach Art und Dauer der Nutzung rechtzeitig ersetzt werden.

Dazu gehören u. a.:

- Messer

2. Einhaltung der Vorgaben dieser Gebrauchsanleitung

Benutzung, Wartung und Lagerung des STIHL Gerätes müssen so sorgfältig erfolgen, wie in dieser Gebrauchsanleitung beschrieben. Alle Schäden, die durch Nichtbeachten der Sicherheits-, Bedienungs- und Wartungshinweise verursacht werden, hat der Benutzer selbst zu verantworten.

Dies gilt insbesondere für:

- nicht ausreichend dimensionierte Zuleitung (Querschnitt).
- falschen elektrischen Anschluss (Spannung).
- nicht von STIHL freigegebene Veränderungen am Produkt.
- Die Verwendung von Werkzeugen oder Zubehören, die nicht für das Gerät zulässig, geeignet oder qualitativ minderwertig sind.
- nicht bestimmungsgemäße Verwendung des Produktes.
- Einsatz des Produktes bei Sport- oder Wettbewerbs-Veranstaltungen.
- Folgeschäden durch die Weiterbenutzung des Produktes mit defekten Bauteilen.

3. Wartungsarbeiten

Alle im Abschnitt "Wartung" aufgeführten Arbeiten müssen regelmäßig durchgeführt werden.

Soweit diese Wartungsarbeiten nicht vom Benutzer selbst ausgeführt werden können, ist damit ein Fachhändler zu beauftragen.

STIHL empfiehlt Wartungsarbeiten und Reparaturen nur beim STIHL Fachhändler durchführen zu lassen.

STIHL Fachhändlern werden regelmäßig Schulungen angeboten und technische Informationen zur Verfügung gestellt.

Werden diese Arbeiten versäumt, können Schäden auftreten, die der Benutzer zu verantworten hat.

Dazu zählen unter anderem:

- Schäden am Elektromotor infolge unzureichender Reinigung der Kühlluftführung (Ansaugschlitze).
- Korrosions- und andere Folgeschäden durch unsachgemäße Lagerung.
- Schäden am Gerät durch die Verwendung von qualitativ minderwertigen Ersatzteilen.
- Schäden infolge nicht rechtzeitig oder unzureichend durchgeführter Wartung bzw. Schäden durch Wartungs- oder Reparaturarbeiten, die nicht in Werkstätten von Fachhändlern durchgeführt wurden.

15. Umweltschutz



Rasenschnitt gehört nicht in den Müll, sondern soll kompostiert werden.

Verpackungen, Gerät und Zubehör sind aus recyclingfähigen Materialien hergestellt und entsprechend zu entsorgen.

Die getrennte, umweltgerechte Entsorgung von Materialresten fördert die Wiederverwendbarkeit von Wertstoffen. Aus diesem Grund ist nach Ablauf der gewöhnlichen Gebrauchsdauer das Gerät der Wertstoffsammlung zuzuführen. Beachten Sie bei der Entsorgung die Angaben im Kapitel "Entsorgung". (⇒ 4.9)

Wenden Sie sich an Ihr Recycling-Center oder Ihren Fachhändler, um zu erfahren, wie Abfallprodukte fachgerecht zu entsorgen sind.

16. Übliche Ersatzteile

Mähmesser:
6320 702 0100

Messerschraube:
6310 760 2801



Die Messerschraube muss bei jedem Messertausch ersetzt werden. Ersatzteile sind beim STIHL Fachhändler erhältlich.

17. EU-Konformitätserklärung

17.1 Rasenmäher STIHL RME 339.0, RME 339.0 C

STIHL Tirol GmbH
Hans Peter Stihl-Straße 5
6336 Langkampfen
Österreich

erklärt in alleiniger Verantwortung, dass

- Bauart: Elektro-Rasenmäher
- Fabrikmarke: STIHL
- Typ: RME 339.0, RME 339.0 C
- Serienidentifizierung: 6320

den einschlägigen Bestimmungen der Richtlinien 2000/14/EC, 2006/42/EC, 2014/30/EU und 2011/65/EU entspricht und in Übereinstimmung mit den jeweils zum Produktionsdatum gültigen Versionen der folgenden Normen entwickelt und gefertigt worden ist: EN 60335-1, EN 60335-2-77, EN 55014-1, EN 55014-2, EN 61000-3-2 und EN 61000-3-3 (soweit anwendbar).

Name und Anschrift der beteiligten benannten Stelle:
TÜV Rheinland LGA Products GmbH
Tillystraße 2
D-90431 Nürnberg

Zur Ermittlung des gemessenen und des garantierten Schalleistungspegel wurde nach Richtlinie 2000/14/EG, Anhang VIII verfahren.

- Gemessener Schalleistungspegel: 92,5 dB(A)
- Garantierter Schalleistungspegel: 93 dB(A)

Die Technischen Unterlagen sind bei der Produktzulassung der STIHL Tirol GmbH aufbewahrt.

Das Baujahr und die Maschinenummer sind auf dem Rasenmäher angegeben.

Langkampfen, 02.11.2020

STIHL Tirol GmbH

i. V.



Matthias Fleischer, Bereichsleiter
Forschung und Entwicklung

i. V.



Sven Zimmermann, Bereichsleiter Qualität

17.2 Anschrift STIHL Hauptverwaltung

ANDREAS STIHL AG & Co. KG
Postfach 1771
D-71301 Waiblingen

17.3 Anschriften STIHL Vertriebsgesellschaften

DEUTSCHLAND

STIHL Vertriebszentrale AG & Co. KG
Robert-Bosch-Straße 13
64807 Dieburg
Telefon: +49 6071 3055358

ÖSTERREICH

STIHL Ges.m.b.H.
Fachmarktstraße 7
2334 Vösendorf
Telefon: +43 1 86596370

SCHWEIZ

STIHL Vertriebs AG
Isenrietstraße 4
8617 Mönchaltorf
Telefon: +41 44 9493030

TSCHECHISCHE REPUBLIK

Andreas STIHL, spol. s r.o.
Chrlická 753
664 42 Modřice

17.4 Anschriften STIHL Importeure

BOSNIEN-HERZEGOWINA

UNIKOMERC d. o. o.
Bišće polje bb
88000 Mostar
Telefon: +387 36 352560
Fax: +387 36 350536

KROATIEN

UNIKOMERC - UVOZ d.o.o.
Sjedište:
Amruševa 10, 10000 Zagreb
Prodaja:
Ulica Kneza Ljudevita Posavskog 56,
10410 Velika Gorica
Telefon: +385 1 6370010
Fax: +385 1 6221569

TÜRKEI

SADAL TARIM MAKİNALARI DIŞ
TİCARET A.Ş.
Alsancak Sokak, No:10 I-6 Özel Parsel
34956 Tuzla, İstanbul
Telefon: +90 216 394 00 40
Fax: +90 216 394 00 44

18. Technische Daten

RME 339.0, RME 339.0 C

Serienidentifizierung	6320
Typ	AC Universalmotor
Spannung	230 V~
Aufnahmeleistung	1200 W
Frequenz	50 Hz
Absicherung	5 A
Schutzklasse	II
Schutzart	IPX 4
Schneidvorrichtung	Messerbalken
Schnittbreite	37 cm
Drehzahl der Schneidvorrichtung	3200 U/min
Antrieb	
Messerbalken	permanent
Anziehmoment	
Messerschraube	10 - 15 Nm
Schnitthöhe	30 - 70 mm
Schnitthöhe (nur für Großbritannien)	20 - 70 mm
Grasfangkorb	40 l
Rad-Ø vorne	150 mm
Rad-Ø hinten	180 mm

Schallemissionen:

Gemäß Richtlinie 2000/14/EC:

Garantierter Schall-
leistungspegel $L_{WA,d}$ 93 dB(A)

Gemäß Richtlinie 2006/42/EC:

RME 339.0, RME 339.0 C

Schalldruckpegel am Arbeitsplatz L_{pA}	79 dB(A)
Unsicherheit K_{pA}	1 dB(A)

RME 339.0

Länge	122 cm
Breite	42 cm
Höhe	107 cm
Gewicht	14 kg
Gewicht (nur für Großbritannien)	15 kg

Hand-Arm-Vibrationen:

Angegebener Schwingungskennwert nach EN 12096:	
Gemessener Wert a_{hw}	0,82 m/sec ²
Unsicherheit K_{hw}	0,41 m/sec ²
Messung gemäß EN 20643	

RME 339.0 C

Länge	135 cm
Breite	43 cm
Höhe	110 cm
Gewicht	15 kg

Hand-Arm-Vibrationen:

Angegebener Schwingungskennwert nach EN 12096:	
Gemessener Wert a_{hw}	0,50 m/sec ²
Unsicherheit K_{hw}	0,25 m/sec ²
Messung gemäß EN 20643	

18.1 REACH

REACH bezeichnet eine EG-Verordnung zur Registrierung, Bewertung und Zulassung von Chemikalien.

Informationen zur Erfüllung der REACH-Verordnung (EG) Nr. 1907/2006 sind unter www.stihl.com/reach angegeben.

19. Fehlersuche

✘ eventuell einen Fachhändler aufsuchen, STIHL empfiehlt den STIHL Fachhändler.

Störung:

Elektromotor läuft nicht an

Mögliche Ursache:

- Keine Netzspannung
- Anschlusskabel/Stecker bzw. Steckerkupplung oder Schalter defekt
- Startknopf nicht gedrückt
- Elektromotor ist durch zu hohes oder zu feuchtes Gras überlastet
- Schutz des Elektromotors aktiviert
- Mähergehäuse ist verstopft
- Sicherung im Stecker defekt (GB-Version)

Abhilfe:

- Absicherung überprüfen (⇒ 11.1)
- Kabel/Stecker/Schalter überprüfen, ggf. austauschen (⇒ 11.1)
- Startknopf drücken (⇒ 11.3)
- Elektromotor nicht in hohem Gras einschalten, Schnitthöhe anpassen (⇒ 8.3)
- Gerät abkühlen lassen (⇒ 9.5)
- Mähergehäuse reinigen (⇒ 12.2)
- Sicherung im Stecker tauschen (✘)

Störung:

Häufig auslösende Netzsicherung

Mögliche Ursache:

- nicht geeignete Anschlussleitung
- Netzüberlastung

- Gerät ist überlastet durch Mähen von zu hohem oder zu feuchtem Gras

Abhilfe:

- Geeignete Anschlussleitung verwenden (⇒ 11.1)
- Gerät an einen anderen Stromkreis anschließen
- Schnitthöhe und Mähgeschwindigkeit an Mähbedingungen anpassen (⇒ 8.3)

Störung:

Starke Vibrationen während des Betriebes

Mögliche Ursache:

- Messerschraube ist lose
- Messer ist nicht ausgewuchtet

Abhilfe:

- Messerschraube anziehen (⇒ 12.6)
- Messer nachschleifen (auswuchten) oder ersetzen (⇒ 12.7)

Störung:

Unsauberer Schnitt, Rasen wird gelb

Mögliche Ursache:

- Mähmesser ist stumpf oder verschlissen
- Vorschubgeschwindigkeit ist im Verhältnis zur Schnitthöhe zu groß

Abhilfe:

- Mähmesser nachschleifen oder ersetzen (⇒ 12.7)
- Vorschubgeschwindigkeit verringern und/oder richtige Schnitthöhe wählen (⇒ 8.3)

Störung:

Erschwertes Einschalten oder die Leistung des Elektromotors lässt nach

Mögliche Ursache:

- Mähen von zu hohem oder zu feuchtem Gras

- Mähergehäuse ist verstopft

Abhilfe:

- Schnitthöhe und Mähgeschwindigkeit an Mähbedingungen anpassen (⇒ 8.3)
- Mähergehäuse reinigen (zum Reinigen Netzstecker ziehen) (⇒ 12.2)

Störung:

Auswurfkanal verstopft

Mögliche Ursache:

- Mähmesser ist verschlissen
- Mähen von zu hohem oder zu feuchtem Gras

Abhilfe:

- Mähmesser ersetzen (⇒ 12.7)
- Schnitthöhe und Mähgeschwindigkeit an Mähbedingungen anpassen (⇒ 8.3)

20. Serviceplan

20.1 Übergabebestätigung

Modell: _____

Serialnummer:

Datum:

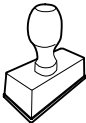

Nächster Service

Datum:

20.2 Servicebestätigung



Geben Sie diese
Gebrauchsanleitung bei
Wartungsarbeiten Ihrem STIHL
Fachhändler.

Er bestätigt auf den vorgedruckten Feldern
die Durchführung der Servicearbeiten.

 Service ausgeführt am

 Datum nächster Service

Dear Customer,

Thank you for choosing STIHL. We develop and manufacture our quality products to meet our customers' requirements. The products are designed for reliability even under extreme conditions.

STIHL also stands for premium service quality. Our specialist dealers guarantee competent advice and instruction as well as comprehensive service support.

We thank you for your confidence in us and hope you will enjoy working with your STIHL product.



Dr. Nikolas Stihl

**IMPORTANT: READ BEFORE USE AND
KEEP IN A SAFE PLACE.**

1. Table of contents

Notes on the instruction manual	30	Grass catcher box	38
General	30	Level indicator	39
Instructions for reading the instruction manual	30	Notes on working with the machine	39
Country-specific versions	30	General points	39
Machine overview	31	Working area for operator	39
For your safety	31	Correct motor load	39
General	31	If the mowing blade blocks	39
Clothing and equipment	32	Thermal motor overload protection	39
Transporting the machine	32	Safety devices	40
Before operation	32	Safety devices	40
Working with your machine	33	Two-hand operation	40
Maintenance, cleaning, repairs and storage	34	Motor run-down brake	40
Storage for prolonged periods without operation	35	Operating the machine	40
Warning – dangers caused by electrical current	35	Electrical connection	40
Disposal	36	Strain relief	40
Description of symbols	36	Switching on lawn mower	40
Standard equipment	37	Switching off lawn mower	41
Preparing the machine for operation	37	Emptying the grass catcher box	41
General	37	Maintenance	41
Installing mono handlebar (RME 339 C)	37	General	41
Installing dual handlebar (RME 339)	37	Cleaning machine	41
Assembling the grass catcher box	37	Electric motor and wheels	41
Controls	38	Upper handlebar RME 339	41
Adjusting mono handlebar (RME 339 C)	38	Checking blade wear	42
Folding down dual handlebar (RME 339)	38	Removing and installing mowing blade	42
Central cutting height adjustment	38	Sharpening the mowing blade	42
		Storage (winter break)	42
		Transport	43
		Carrying and securing lawn mower	43
		Minimising wear and preventing damage	43
		Environmental protection	44
		Standard spare parts	44
		EU - Declaration of conformity	44

STIHL RME 339.0, RME 339.0 C Lawn Mower	44
Technical specifications	45
REACH	45
Troubleshooting	45
Service schedule	46
Handover confirmation	46
Service confirmation	46

2. Notes on the instruction manual

2.1 General

This instruction manual constitutes **original manufacturer's instructions** in the sense of EC Directive 2006/42/EC.

STIHL is continually striving to further develop its range of products; we therefore reserve the right to make alterations to the form, technical specifications and equipment level of our standard equipment.

For this reason, the information and illustrations in this manual are subject to alterations.

This instruction manual may describe models that are not available in all countries.

This instruction manual is protected by copyright. All rights reserved, especially the right of reproduction, translation and processing using electronic systems.

2.2 Instructions for reading the instruction manual

Illustrations and texts describe specific operating steps.

All symbols which are affixed to the machine are explained in this instruction manual.

Viewing direction:

Viewing direction when "**left**" and "**right**" are used in the instruction manual: the user is standing behind the machine and is looking forwards in the direction of travel.

Section reference:

References to relevant sections and subsections for further descriptions are made using arrows. The following example shows a reference to a section: (⇒ 3.)

Designation of text passages:

The instructions described can be identified as in the following examples.

Operating steps which require intervention on the part of the user:

- Release bolt (1) using a screwdriver, operate lever (2)...

General lists:

- Use of the product for sporting or competitive events

Texts with added significance:

Text passages with added significance are identified using the symbols described below in order to especially emphasise them in the instruction manual:



Danger

Risk of accident and severe injury to persons. A certain type of behaviour is necessary or must be avoided.



Warning

Risk of injury to persons. A certain type of behaviour prevents possible or probable injuries.



Caution

Minor injuries or material damage can be prevented by a certain type of behaviour.



Note

Information for better use of the machine and in order to avoid possible operating errors.

Texts relating to illustrations:

Illustrations relating to use of the machine can be found in the front of this instruction manual.

The camera symbol serves to link the figures on the illustration pages with the corresponding text passages in the instruction manual.



2.3 Country-specific versions

STIHL supplies machines with different plugs and switches, depending on the country of sale.

Machines with European plugs are shown in the illustrations. Machines with other types of plug are connected to the mains in a similar way.

3. Machine overview



- 1 Upper handlebar
- 2 Lower handlebar (RME 339)
- 3 Console (RME 339 C)
- 4 Housing
- 5 Motor hood
- 6 Rear wheel
- 7 Front wheel
- 8 Grass catcher box
- 9 Upper transport handle
- 10 Lower transport handle
- 11 Discharge flap
- 12 Rotary handle (RME 339)
- 13 Handlebar detent lever (RME 339 C)
- 14 Motorstop lever
- 15 Height adjustment lever
- 16 Strain relief
- 17 Mains connection
- 18 Start button
- 19 Rating plate with machine number
- 20 Level indicator (grass catcher box)

4. For your safety

4.1 General



These safety regulations must be observed when working with the machine.



Read the entire instruction manual before using the machine for the first time. Keep the instruction manual in a safe place for future reference.

These safety precautions are essential for your safety, however the list is not exhaustive. Always use the machine in a reasonable and responsible manner and be aware that the user is responsible for accidents involving third parties or their property.

Make sure that you are familiar with the controls and use of the machine.

The machine must only be used by persons who have read the instruction manual and are familiar with operation of the machine. The user should seek expert and practical instruction prior to initial operation. The user must receive instruction on safe use of the machine from the vendor or another expert.

During this instruction, the user should be made aware that the utmost care and concentration are required for working with the machine.

Residual risks persist even if you operate this machine according to the instructions.



Risk of death from suffocation!

Packaging material is not a toy - danger of suffocation! Keep packaging material away from children.

Only give or lend the machine, including any accessories, to persons who are familiar with this model and how to operate it. The instruction manual forms part of the machine and must always be provided to persons borrowing it.

Make sure that the user is physically, sensorily and mentally capable of operating the machine and working with it. If the user is physically, sensorily or mentally impaired, the machine must only be used under supervision or following instruction by a responsible person.

Make sure that the user is of legal age or being trained under supervision in a profession in accordance with national regulations.

The machine must only be operated by persons who are well rested and in good physical and mental condition. If your health is impaired, you should consult your doctor to determine whether working with the machine is possible. The machine should not be operated after the consumption of alcohol, drugs or medications which impair reactions.

The machine is intended for private use.

Caution – risk of accident:

The machine is only intended for mowing lawns. Its use for other purposes is not permitted and may be dangerous or result in damage to the machine.

Due to the physical danger to the user, the machine must not be used for the following applications (incomplete list):

- for trimming bushes, hedges and shrubs,
- for cutting creepers,
- for the care of lawn roofs and balcony boxes,
- for shredding or chopping tree or hedge cuttings,
- for clearing paths (vacuuming, blowing),

- for levelling earth mounds, e.g. mole hills,
- for transporting clippings, except in the grass catcher box intended for this purpose.

For safety reasons, any modification to the machine, except the proper installation of accessories approved by STIHL, is forbidden and results in voiding of the warranty cover. Information regarding approved accessories can be obtained from your STIHL specialist dealer.

In particular, any tampering with the machine which increases the power output or speed of the engine or motor is forbidden.

It is not permitted to transport objects, animals or persons, particularly children, on the machine.

Particular care is required during use in public green spaces, parks, sports fields, along roads and in agricultural and forestry businesses.



Caution! Danger to health due to vibrations. Excessive exposure to vibrations can result in damage to the cardiovascular or nervous system, particularly in persons with cardiovascular problems. Please consult a physician if you experience symptoms that may have been caused by vibrational loads.

Symptoms of this kind principally affect the fingers, hands or wrists and include (incomplete list):

- numbness,
- pain,
- muscular weakness,
- skin discolouration,
- unpleasant tingling sensation.

Hold the handlebar tightly, but not tensed, with both hands in the designated locations during operation.

Plan your working times so that more severe physical strains over a longer period are avoided.

4.2 Clothing and equipment



Always wear sturdy footwear with high-grip soles when working. Never work barefoot or, for example, in sandals.



Also always wear sturdy gloves and tie up and secure long hair (headscarf, cap, etc.) when performing maintenance and cleaning work or when transporting the machine.



Wear suitable safety glasses when sharpening the mowing blade.

Always wear long trousers and tight-fitting clothing when operating the machine.

Never wear loose clothes which may become caught on moving parts (control levers) – do not wear jewellery, ties or scarves.

4.3 Transporting the machine

Always wear gloves in order to prevent injuries due to sharp-edged and hot components.

Switch off the machine prior to transport, disconnect the power cable and allow the blade to come to a standstill.

Only transport the machine once the motor has cooled down.

Take the weight of the machine into account and use suitable loading aids (loading ramps, lifters) if necessary.

Secure the machine and any machine components being transported (e.g. grass catcher box) on the load floor using fastening material of adequate size (belts, ropes, etc.).

Avoid contact with the mowing blade when lifting and carrying the machine.

Observe the information in the section "Transport". It describes how to lift and lash the machine. (⇒ 13.)

When transporting the machine, always observe regional legislation, especially regarding load security and the transport of objects on load floors.

4.4 Before operation

Make sure that only persons who are familiar with the instruction manual are permitted to use the machine.

Observe the local regulations regarding permitted operating times for gardening power tools with combustion engines or electric motors.

Carefully inspect the complete area on which the machine is to be used and remove any stones, sticks, wires, bones and other foreign objects which could be thrown up by the machine. Obstacles (e.g. tree stumps, roots) can be easily overlooked in long grass.

For this reason, mark all foreign objects (obstacles) which are hidden in the lawn and cannot be removed before commencing work with the machine.

All faulty, worn or damaged parts must be replaced before using the machine. Replace any illegible or damaged danger signs and warnings on the machine. Your STIHL specialist has a supply of replacement stickers and all the other spare parts.

The machine must only be used in good operating condition. Before each use, check whether:

- The machine is properly assembled.
- The cutting tool and the entire cutting unit (mowing blade, fastening elements, mowing deck housing) are in good condition. In particular check for secure fastening, damage (notches or cracks) and wear.
- The safety devices (e.g. discharge flap, housing, handlebar, motorstop lever) are in good condition and working properly.
- The grass catcher box is undamaged and correctly installed; a damaged grass catcher box must not be used.
- The run-down brake of the electric motor is functioning.

Carry out any necessary work or consult a specialist dealer. STIHL recommends STIHL specialist dealers.

Observe the instructions in section "Dangers caused by electrical current" (⇒ 4.8).

Never switch the motor on without a correctly installed blade. Risk of motor overheating.

4.5 Working with your machine

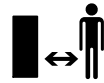

Never work when animals or persons, particularly children, are in the danger area.

Do not work at ambient temperatures below +5°C (41°F).

Only work during the day or with good artificial light.

Do not operate the machine in the rain or during thunder storms, particularly when there is a risk of lightning strike.



Caution – risk of injury!

Never put hands or feet on or underneath rotating parts. Never touch the rotating blade.

Always keep away from the discharge opening.

Always observe the safety distance provided by the handlebar. The handlebar must always be installed correctly and must not be modified. Never operate the machine with the handlebar folded down.

The switch and safety devices installed in the machine must not be removed or bypassed. In particular, never secure the motorstop lever to the handlebar (e.g. by tying it).

Never attach any objects to the handlebar (e.g. work clothing). Extension cables must never be wrapped around the handlebar.

The risk of accidents is higher if the ground is damp due to increased danger of slipping.

Particular caution should be exercised during working in order to prevent slipping. If possible, avoid using the machine when the ground is damp.

Do not leave the machine in the rain.

Switching on the machine:

Exercise care when switching on the machine and observe the instructions in the section "Initial operation of the machine". (⇒ 11.)

Keep your feet a safe distance from the cutting tool.

Place the machine on an even surface before switching it on.

The machine must not be tilted before it is switched on or during switching-on.

Do not switch on the motor if the discharge chute is not covered by the discharge flap or the grass catcher box.

Avoid switching the machine on repeatedly within a short period of time; in particular avoid "playing" with the ON button. Risk of motor overheating.

Working on slopes:

Always work across and back on slopes, never up and down.

If the user loses control when mowing up and down, there is a risk of being run over by the machine.

Be particularly careful when changing direction on a slope.

Always ensure good stability on slopes and avoid mowing on excessively steep slopes.

For safety reasons, the machine must not be used on slopes with an inclination of more than 25° (46.6%). **Risk of injury!**

A slope inclination of 25° corresponds to a vertical height increase of 46.6 cm for a 100 cm horizontal distance.

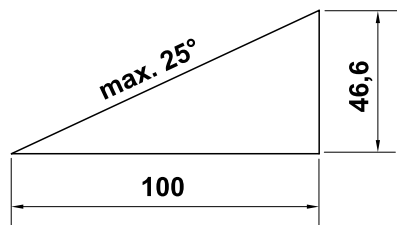

Working:



Caution – risk of injury!

Never put hands or feet on or underneath rotating parts.
Never touch the rotating blade.

Always keep away from the discharge opening. Always observe the safety distance provided by the handlebar.



Do not try to examine the blade while the machine is operating.
Never open the discharge flap and/or remove the grass catcher box when the mowing blade is running. Rotating blades can cause injury.

Only operate the machine at walking speed – never run when working with the machine. Working quickly with the machine increases the risk of injury due to stumbling, slipping, etc.

Be particularly careful when turning the machine around or pulling it towards you.
Risk of stumbling!

Never lift or carry the machine with the motor running or the mains lead connected.

Objects hidden in the turf (lawn sprinkler systems, posts, water valves, foundations, electrical wires, etc.) must be avoided.
Never run over any such foreign objects.

If the cutting tool or the machine hits an obstacle or a foreign object, the motor must be switched off, the power cable disconnected and an inspection performed by a specialist.



STOP

Beware of the cutting tool running on for several seconds before coming to a standstill.

Switch off the motor,

- if tilting of the machine is necessary when transporting over surfaces other than grass,
- when pushing the machine to and from mowing areas,
- before removing the grass catcher box,
- before adjusting the cutting height.



Switch off the motor, disconnect the mains plug and ensure that the cutting tool has come to a complete standstill

- before remedying blockages, including those in the discharge chute,
- if the cutting tool has hit a foreign object. The cutting tool needs to be checked for possible damage. The machine must not be operated with a damaged or bent blade shaft or motor shaft. **Risk of injury through defective parts!**
- before you check, clean or carry out work on the machine (e.g. folding down/adjusting the handlebar);
- before leaving the machine unattended;
- before lifting, or carrying the machine;
- before transporting the machine.

- after hitting a foreign object or if the machine vibrates excessively. In these cases check the machine, in particular the cutting unit (blade, blade shaft, blade fastening) for damage and carry out the necessary repairs before restarting and working with the machine.



Risk of injury!

Strong vibration is normally an indication of a fault.
In particular, the machine must not be operated with a damaged or bent blade shaft or mowing blade. If you do not have the appropriate expertise, have the necessary repairs carried out by a specialist dealer (STIHL recommends STIHL specialist dealers).

Owing to the voltage fluctuations caused by this machine during the run-up period, other devices connected to the same circuit may be subject to interference in the case of unfavourable power supply conditions. In this case, appropriate steps should be taken (e.g. connection to a different circuit than the one used by the affected device, or operation of the machine using a circuit with a lower impedance).

4.6 Maintenance, cleaning, repairs and storage



Before performing any work on the machine, before adjusting or cleaning the machine, or before checking whether the electric cable is entwined or damaged, switch off the machine and disconnect the mains plug.

Allow the machine to fully cool down before storing it in enclosed places, performing maintenance on it or cleaning it.

Cleaning:

The complete machine must be cleaned thoroughly following use. (⇒ 12.2)

Remove accumulated clipping deposits using a stick. Clean the underside of the mower with water and a brush.

Never use high-pressure cleaners and do not clean the machine under running water (e.g. using a garden hose).

Do not use aggressive cleaning agents. These can damage plastics and metals, impairing the safe operation of your STIHL machine.

In order to prevent fire hazards, keep the area around the air vents between the motor hood and housing free from e.g. grass, straw, moss, leaves or escaping grease.

Maintenance operations:

Only maintenance operations described in this instruction manual may be carried out. Have all other work performed by a specialist dealer.

If you do not have the necessary expertise or auxiliary equipment, please **always** contact a specialist dealer.

STIHL recommends that you have maintenance operations and repairs performed exclusively by a STIHL specialist dealer.

STIHL specialist dealers regularly attend training courses and are provided with technical information.

Only use tools, accessories or attachments approved for this machine by STIHL or technically identical parts.

Otherwise, there may be a risk of

accidents resulting in personal injury or damage to the machine. If you have any questions, please consult a specialist dealer.

The characteristics of original STIHL tools, accessories and spare parts are optimally adapted to the machine and the user's requirements. Genuine STIHL spare parts can be recognised by the STIHL spare parts number, by the STIHL lettering and, if present, by the STIHL spare parts symbol. On smaller parts, only the symbol may be present.

Always keep warning and information stickers clean and readable. Damaged or missing stickers must be replaced by new, original plates from your STIHL specialist dealer. If a component is replaced with a new component, ensure that the new component is provided with the same stickers.

Only perform work on the cutting unit when wearing thick work gloves and exercising extreme care.

Ensure that all nuts, pins and screws (in particular the blade fastening screw) are securely tightened so that the machine is in a safe operating condition.

Check the complete machine and the grass catcher box for wear or damage on a regular basis, particularly before extended periods when the machine is not in use (e.g. over winter). For safety reasons, worn or damaged parts must be replaced immediately to ensure that the machine is always in a safe operating condition.

Components or guards that are removed for maintenance operations must be properly reinstalled immediately.

Regularly check that the mowing blade is securely fastened and is not damaged or worn.

4.7 Storage for prolonged periods without operation

Store the cooled machine in a dry and locked place.

Ensure that the machine is protected from unauthorised use (e.g. by children).

Thoroughly clean the machine before storage (e.g. winter break).

Store the machine in good operational condition.

4.8 Warning – dangers caused by electrical current



Warning: Risk of electric shock!

Particularly important for electrical safety are the power cable, mains plug, On / Off switch and electric cable. Damaged cables, connectors and plugs, or electric cables that do not conform to regulations must not be used, to prevent any risk of electric shocks.



Therefore, check the electric cable regularly for signs of damage or ageing (brittleness).

Only operate machine with fully uncoiled power cable.

Extension reels must always be fully unwound before use.

Never use a damaged extension cable. Replace defective cables with new ones and never repair extension cables.

Never use the machine if the cables are damaged or worn. Check the power cable in particular for damage and ageing.

Maintenance and repair work on power cables must only be performed by specially qualified technicians.

Danger of electric shock!

Do not connect a damaged cable to the mains and only touch a damaged cable once it has been disconnected from the mains.

Danger of electric shock!

Damaged cables, connectors and plugs, or electric cables which do not conform with regulations may not be used.

Only touch the cutting units (blades) when the machine is disconnected from the mains.

Always ensure that the power cables used are adequately protected by a fuse.



Although the motor is splashproof, do not use the machine when it is raining or in wet environments.

Only use extension cables that are insulated against moisture for outdoor use which are suitable for use with the machine (⇒ 11.1).

Keep the electric cable away from the blade when mowing.

Detach electric cables at the plug and socket and not by pulling on the electric cable.

It must be noted that current fluctuations can damage the machine when it is connected to a power generator.

Only connect the machine to a power supply that is protected by means of a residual current-operated protective device with a release current of a maximum of 30 mA. Your electrician can provide further information.

For reasons of electrical safety, the electric cable must always be correctly installed on the handlebar.

4.9 Disposal

Ensure that old machines are properly disposed of. Render the machine unusable prior to disposal. In order to prevent accidents, ensure that you remove the power supply cable or the electric cable to the motor.

Risk of injury due to the cutting tool!

Always store an old machine in a safe place prior to scrapping. Ensure that the machine and the cutting tool are kept out of the reach of children.

5. Description of symbols

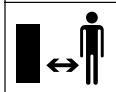

Caution!

Read the instruction manual before initial use.

Risk of injury!

Keep other persons out of the danger area.

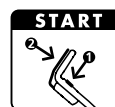

Risk of injury!

Beware of the sharp mowing blade. The mowing blade runs on for several seconds after switching off (motor/blade brake). Before performing any work on the cutting tool, before carrying out maintenance and cleaning work, before checking whether the electric cable is entwined or damaged, or before leaving the machine unattended, switch off the motor and disconnect the plug.

Danger of electric shock!

Keep the electric cable away from the cutting tool.

RME 339:

Start the motor.

RME 339 C:

Start the motor.

RME 339 C:

Stop the motor.

6. Standard equipment

Item	Designation	Qty.
A	Basic unit	1
B	Upper part of grass catcher box	1
C	Lower part of grass catcher box	1
D	Pin	2
•	Instruction manual	1
RME 339 C:		
E	Sleeve	1
F	Bolt	1
G	Washer	2
H	Nut	1
RME 339:		
I	Flat head bolt	2
J	Cable guide	1
K	Rotary handle	2
L	Cable clip	1

 The standard equipment may vary depending on the country where sold and version type.

7. Preparing the machine for operation

7.1 General



Risk of injury!

Observe the safety instructions in the section "For your safety" (⇒ 4.).

- Place the machine on level and firm ground when performing all the operations described.



7.2 Installing mono handlebar (RME 339 C)



- **1** Insert sleeve (E) in the bore on handlebar (1).
- **2** Fit two washers (G) with the convex side facing inwards onto the sleeve.
- **3** Hold sleeve (E) and washers (G) and insert together with handlebar (1) into console (2).
- **4** Insert nut (H) into the console as shown.
- **5** Insert bolt (F) from outside inwards through the bores in handlebar (1) and in console (2). Tighten bolt (F).
Tightening torque:
18 - 22 Nm

Installing electric cable:

- Insert the electric cable (3) in the strain relief moulding and press into the holders on the console and the handlebar (4, 5) as shown. Insert the cable into cable clip (6), close tab and allow it to engage.

7.3 Installing dual handlebar (RME 339)



Installing upper handlebar:

- Insert flat head bolt (I) through cable guide (J) and attach electric cable (1).

- Fit dual handlebar (2) onto both lower handlebar sections (3). Insert flat head bolts (I) – on right with cable guide (J), on left without – through bores from inside outwards and tighten with rotary handles (K).

Installing cable clip:



Danger of electric shock!

In order to prevent damage to the insulating layer on the handlebar, only press on the cable clips by hand. Do not use any tools (e.g. hammer or screwdriver).

- Install cable clip (L) on the upper handlebar. Insert electric cable (1) as shown. Close tab (4) and allow it to engage.
Distance between the cable clip and switch:
25 - 27 cm

7.4 Assembling the grass catcher box



- Fit the upper part of the grass catcher box (B) onto the lower part of the grass catcher box (C). Ensure correct location in the guides.
- Push pin (D) through the bores provided from inside.
- Allow the upper part of the grass catcher box (B) to engage in the lower part of the grass catcher box using slight pressure.
- Attach the grass catcher box (⇒ 8.4).

8. Controls

8.1 Adjusting mono handlebar (RME 339 C)



Danger of pinching!

When actuating the detent lever, always hold the upper handlebar with one hand at its highest point. Never place your fingers between the handlebar and console (over and under the detent lever).

Folding down handlebar:

Transport position (for cleaning, for space-saving transport and for storage of the machine):

- Hold upper handlebar (2) with one hand at its highest point and lift (relieve load) slightly.
- Press detent lever (1) downwards and hold.
- Fold handlebar (2) down forwards, ensuring that the electric cable is not damaged.

Working position (to push machine):

- Fold handlebar (2) up rearwards and ensure that handlebar is fully engaged.

Height adjustment:

The height of the mono handlebar can be adjusted to 2 levels:

- Hold upper handlebar (2) with one hand at its highest point and lift (relieve load) slightly.
- Press detent lever (1) downwards and hold.

- Move handlebar (2) into required position.
- Release detent lever (1) and ensure that handlebar is again fully engaged.

8.2 Folding down dual handlebar (RME 339)



Danger of pinching!

The upper handlebar can be folded down when the rotary handles are released. Therefore hold the upper handlebar with one hand at its highest point when unscrewing the rotary handles.

Transport position (for cleaning, for space-saving transport and for storage of the machine):

- Loosen rotary handles (1) until they turn freely.
- Fold down upper handlebar (2) forwards.

Working position (to push machine):

- Fold up upper handlebar (2) rearwards and hold with one hand.
- Tighten rotary handles (1). Make sure that cable guide (3) is positioned correctly.

8.3 Central cutting height adjustment



Five cutting heights can be selected.

Level 1 = 30 mm

Level 5 = 70 mm

Lawn mowers for Great Britain:

Six cutting heights can be selected.

Level S = 20 mm

Level 5 = 70 mm



In order to prevent damage, the lowest cutting height must only be used on even lawns (without bumps).

Setting cutting height:

- Push height adjustment lever (1) away from lawn mower slightly until lever is released from locating lugs (2).
- **Increasing cutting height:** Raise lawn mower using height adjustment lever (1) (push lever forwards).
- **Decreasing cutting height:** Lower lawn mower using height adjustment lever (1) (push lever rearwards).
- Push height adjustment lever (1) towards lawn mower until locating lugs (2) engage in lever. The selected cutting height can be read off at front locating lug (3).

8.4 Grass catcher box



Attaching:

- Open ejection flap (1) and hold it open.
- Attach grass catcher box (2) to mountings (4) on rear of machine by means of locating lugs (3).
- Close ejection flap (1).

Detaching:

- Open ejection flap (1) and hold it open.

- Lift grass catcher box (2) and remove rearwards.
- Close ejection flap (1).

8.5 Level indicator



The flow of air generated by the blade raises level indicator (1). The flow of air stops when the grass catcher box is full. If the flow of air is too low, level indicator (1) returns to its resting state. This is a prompt to empty the grass catcher box.

The functionality of the level indicator is restricted if the flow of air is impaired. External influences such as wet, dense or high grass, low cutting levels, contamination or the like can impair the flow of air and the functionality of the level indicator.

A Grass catcher box is being filled

B Grass catcher box is filled

- Empty the filled grass catcher box (⇒ 11.5).

9. Notes on working with the machine

9.1 General points



Risk of injury!

Untangle any knots in the cable immediately.

Guide the electric cable behind you when mowing. Electric cables can be inadvertently cut when mowing and present a tripping hazard. They therefore involve a high accident risk. For this reason, mow so that the electric cable is always visible in the area of grass that has already been cut.

To ensure a perfect, thick lawn, mow regularly and keep the grass short.

Do not cut the lawn too short in hot, dry conditions as it will dry out or burn in the sun and become unsightly.

The cutting pattern will be better with a sharp blade than with a blunt one; the blade should therefore be sharpened regularly (STIHL specialist dealer).

9.2 Working area for operator



- For safety reasons, the operator must stay within the working area behind the handlebar when the motor is running. Always observe the safety distance provided by the handlebar.
- The lawn mower must only be operated by one person. Other persons must keep out of the danger area. (⇒ 4.)

9.3 Correct motor load

Do not switch on the lawn mower in tall grass. Select a higher cutting height setting if the motor is difficult to start.

The lawn mower load must never cause the motor speed to drop significantly.

If the speed drops, select a higher cutting height setting and/or reduce the rate of feed.

9.4 If the mowing blade blocks

Switch off the motor immediately and disconnect the mains plug. Then eliminate the cause of the fault.

9.5 Thermal motor overload protection

If an overload of the motor occurs during operation, the built-in thermal overload protection device automatically switches off the motor.

Causes for an overload:

- mowing excessively high grass or cutting height adjusted too low,
- excessive rate of feed,
- inadequate cleaning of the cooling air guide (inlet slots),
- mowing blade is blunt or worn,
- unsuitable or excessively long electric cable – voltage loss (⇒ 11.1).

Recommencing operation

Resume normal operation of the machine following a cooling period of up to 10 min (depending on the ambient temperature) (⇒ 11.).

10. Safety devices

The machine is equipped with several safety devices for safe operation and for the prevention of improper use.



Risk of injury!

If a safety device is found to be defective, the machine must not be operated. Consult a specialist dealer; STIHL recommends STIHL specialist dealers.

10.1 Safety devices

The lawn mower is equipped with safety devices, which prevent inadvertent contact with the mowing blade and with ejected clippings.

These include the housing, discharge flap, grass catcher box and correctly installed handlebar.

10.2 Two-hand operation

The motor can only be switched on by pressing and holding the ON button with the right hand and then pulling the motorstop lever to the handlebar with the left hand.

10.3 Motor run-down brake

When the motorstop lever is released, the mowing blade comes to a complete standstill in less than three seconds.

An integrated motor run-down brake shortens the run-down time until the blade stops.

Measuring run-down time

Following motor start-up, the blade rotates and a wind noise is audible. The run-down time corresponds to the duration of the wind noise after the motor stops. This can be measured using a stopwatch.

11. Operating the machine

11.1 Electrical connection



Danger of electric shock!

Observe the safety instructions in the section "For your safety" (⇒ 4.8).

If using a cable drum, the connection cord must be unwound completely, otherwise electrical resistance may cause loss of power and overheating.

Only cables which are no lighter than the following rubber sheathed cables may be used as electric cables:

H07 RN-F DIN/VDE 0282

Minimum cross-section:
up to 25 m length: 3 x 1,5 mm²
up to 50 m length: 3 x 2,5 mm²

The connectors of the electric cables must be made of rubber or have a rubber cover and conform to the following standard:
DIN/VDE 0620

The mains voltage and mains frequency must correspond to the information on the rating plate and the information contained in the section "Technical specifications" (⇒ 18.).

The power cable must be adequately protected by fuse (⇒ 18.).

This machine is intended for operation with a power supply having a system impedance of Z_{max} at the transfer point (house connection) of maximum **0,49 ohms** (at 50 Hz).

The user must ensure that the machine is only operated with a power supply which meets this requirement. If necessary, this information can be obtained from the local electric power company.

11.2 Strain relief



12

During working, the strain relief prevents any unintentional disconnection of the electric cable and any resulting damage to the mains connection on the machine.

For this reason, the electric cable must be fed through the strain relief.

- Form a loop in the power cable (1) and guide it through the opening (2).
- Then push the loop over the hook (3) and pull it tight.

11.3 Switching on lawn mower



13

Do not switch on the lawn mower in tall grass. Select a higher cutting height setting if the motor is difficult to start.

- Press and hold down ON button (1). Pull motorstop lever (2) to handlebar and hold.
- The ON button (1) can be released once motorstop lever (2) is pressed.

11.4 Switching off lawn mower

- Release motorstop lever (1).
Motor and mowing blade come to a stop after a short run-down time.



11.5 Emptying the grass catcher box



Risk of injury!

The motor must be stopped for safety reasons before removing the grass catcher box.

- Detach the grass catcher box. (⇒ 8.4)
- Open the grass catcher box at the tab (1). Fold up the upper part of the grass catcher box (2) and hold. Fold the grass catcher box rearwards and empty the clippings.
- Close the grass catcher box.
- Attach the grass catcher box. (⇒ 8.4)

12. Maintenance

12.1 General



Risk of injury!

Observe the safety instructions in the section "For your safety" (⇒ 4.).

Annual service by the specialist dealer:

The lawn mower should be inspected once annually by a specialist dealer. STIHL recommends STIHL specialist dealers.

12.2 Cleaning machine

Maintenance interval: After each use

Care of the machine will protect it against damage and extend its service life.

- Detach grass catcher box (⇒ 8.4)



Risk of injury!

Before tipping up the mower, place it on firm, level and flat ground. The machine may tip over when working on it in the cleaning position. Always stand to the side of the machine. Never work in front of or behind the mower.

Cleaning position RME 339 C:

- Stand to the right of the machine to tilt it upwards.
- Set the upper handlebar to the lowest position (as far as the stop, the detent lever does not engage in this position). (⇒ 8.1)
- Open ejection flap (1) with the right hand and hold it open.
- Hold the console with the left hand as shown and hold the ejection flap open. Press detent lever (2) with the thumb at the same time and hold.
- Hold the machine with the right hand at the front handle and tilt it slowly rearwards until the handlebar is in contact with the ground as shown.
- Release ejection flap (1) and detent lever (2) and check that the machine is standing securely.

Cleaning position RME 339:

- Fold down dual handlebar (⇒ 8.2)



- Tilt lawn mower upwards and set down on lower handlebars (3).

Notes on cleaning:

- Clean off dirt using little water, with a brush or with a cloth. In particular, also clean the mowing blade. Never spray water onto motor components, seals, bearing points or electrical parts such as switches.
- First, remove accumulated clipping deposits using a stick.
- Remove dirt from the cooling air guide (inlet slots) between the motor hood and the lower housing to ensure that the motor is adequately cooled.
- If necessary, use a special cleaner (e.g. STIHL special cleaner).

12.3 Electric motor and wheels

The electric motor is maintenance-free.

The wheel bearings are maintenance-free.

12.4 Upper handlebar RME 339

Maintenance interval: Before each use

The upper handlebar is coated with a insulating layer. Should this layer become damaged, the upper handlebar must be replaced.

12.5 Checking blade wear



Maintenance interval:
Before each use



Risk of injury!

Blades are subjected to differing degrees of wear depending on the location and duration of use. If you use the machine on sandy ground or use it frequently under dry conditions, the blade will be subjected to greater loads and will wear more quickly than the average. A worn blade may break off and cause serious injuries. The instructions for blade maintenance must therefore always be observed.

- Tilt mower upwards into cleaning position (⇒ 12.2).
- Clean mowing blade (1).
- Use a slide calliper (2) to measure blade thickness at 5 points at least. In particular, minimum thickness must also be ensured in the area of the blade wings.
- Place a ruler (3) against the front blade edge and measure permissible grinding.

Wear limits:

Blade thickness: > **1,6 mm**

Permissible grinding: < **5 mm**

The blade must be replaced,

- if it is damaged (notches, cracks),
- if the measured values are achieved at one or more points or are outside the permissible limits.

If the mulching blade available as a special accessory is installed on the lawn mower, different wear limits apply (see instruction manual for accessory).

12.6 Removing and installing mowing blade



In order to prevent damage to the blade fastening screw, use a suitable socket (22 mm) for loosening and tightening.

1 Removing:

- Use a suitable wooden block (1) to counterhold mowing blade (2).
- Unscrew blade fastening screw (3) and remove mowing blade (2).

2 Installing:



Risk of injury!

The mowing blade must only be installed as shown, in particular tabs (6) must face downwards. Always replace blade fastening screw (3) when replacing the mowing blade. The specified torque when tightening the blade fastening screw must be strictly observed, as the secure attachment of the cutting tool depends on this.

- Clean the blade contact surface and blade bushing.
- Install mowing blade (2) with curved wings pointing upwards. Locating lugs (4) must be located in recesses (5) of mowing blade.
- Use a suitable wooden block (1) to counterhold mowing blade (2).
- Apply **Loctite 243** to thread of blade fastening screw (3).

- Tighten blade fastening screw (3).
Tightening torque:
10 - 15 Nm

12.7 Sharpening the mowing blade

If you do not have the necessary expertise or auxiliary equipment, you should have the blade sharpened by a specialist dealer (STIHL recommends STIHL specialist dealers). Operation of the machine is impaired in the case of an incorrectly sharpened mowing blade (incorrect sharpening angle, imbalance, etc.).

Sharpening instructions

- Remove the mowing blade. (⇒ 12.6)
- Cool the mowing blade during sharpening, e.g. with water. The blade must not be allowed to display blue colouring, as this would reduce its cutting quality.
- Sharpen blades evenly to prevent vibration due to imbalance.
- Observe a sharpening angle of **30°**.
- Observe the wear limits (⇒ 12.5).

12.8 Storage (winter break)

Store the machine in a dry and locked place that is generally free of dust. Make sure that it is kept out of the reach of children.

Only store the lawn mower in good operating condition, fold down the handlebar if necessary.

Keep all nuts, pins and bolts tightly fastened, replace danger signs and warnings on the machine that have

become illegible, check the entire machine for wear and damage. Replace all worn or damaged parts.

Any machine faults must be completely remedied prior to storage.

Note the following points when storing the lawn mower for long periods (winter break):

- Clean all external parts of the machine with care.
- Thoroughly lubricate/grease all moving parts.

13. Transport

13.1 Carrying and securing lawn mower



Risk of injury:

Observe the safety instructions in the section "For your safety" (⇒ 4.).

Carrying the machine:

- Only lift the lawn mower by the transport handles (1, 2). Always ensure sufficient distance between the mowing blade and your body, particularly your feet and legs.
- Carry the lawn mower using both hands, with one hand at the upper transport handle (2) and the other hand at the lower transport handle (1),

or

- carry the lawn mower with one hand at the upper transport handle (2).

Securing the machine (lashing):

- Secure the lawn mower on the load floor using suitable fastening materials.
- Attach ropes or straps at the handles (1, 2).

14. Minimising wear and preventing damage

Important information on maintenance and care of the product group

Lawn mower, manually operated and mains-powered (STIHL RME)

STIHL assumes no liability for material or personal damage caused by the non-observance of information contained in the operating instructions, in particular with regard to safety, operation and maintenance, or which arise through the use of unauthorised attachment or spare parts.

Please always observe the following important information for the prevention of damage or excessive wear to your STIHL machine:

1. Wearing parts

Some parts of the STIHL machine are subject to normal wear even when used properly and must be replaced in due time depending on type and duration of use.

These include:

- blades

2. Compliance with the information in this instruction manual

The STIHL machine must be used, maintained and stored with the care described in this instruction manual. Any damage caused by non-compliance with

the safety, operating and maintenance instructions is the sole responsibility of the user.

This applies in particular to:

- inadequately dimensioned power cables (cross section),
- Incorrect electrical connection (voltage),
- Product modifications not approved by STIHL.
- The use of tools or accessories which are not approved or suitable for the machine, or are of inferior quality.
- Improper use of the product.
- Use of the product for sporting or competitive events.
- Resultant damage due to continued use of the product with defective components.

3. Maintenance operations

All operations listed in the section "Maintenance" must be performed regularly.

If these maintenance operations cannot be carried out by the user, a specialist dealer must be commissioned to perform them.

STIHL recommends that you have maintenance operations and repairs performed exclusively by a STIHL specialist dealer.

STIHL specialist dealers regularly attend training courses and are provided with technical information.

If these operations are neglected, faults may arise which are the responsibility of the user.

These include:

- damage to the motor as a result of inadequate cleaning of the cooling air guide (inlet slots),
- corrosion and other resultant damage caused by incorrect storage,
- damage to the machine through the use of inferior-quality spare parts,
- damage due to untimely or inadequate maintenance or damage due to maintenance or repair work not performed in the workshops of specialist dealers.

15. Environmental protection

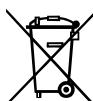

Lawn clippings should be composted and not disposed of in household waste.

The machine, its packaging and accessories are all produced from recyclable materials and must be disposed of accordingly.

By disposing of materials separately, and in an environmentally friendly manner, valuable resources can be re-used. For this reason, the machine should be disposed of for recycling at the end of its useful life. Pay particular attention to the information in the "Disposal" section during disposal (⇒ 4.9).

Consult your recycling centre or your specialist dealer for information on the proper disposal of waste products.

16. Standard spare parts

Mowing blade:
6320 702 0100

Blade fastening screw:
6310 760 2801



The blade fastening screw must be renewed each time the blade is replaced. Spare parts are available from a STIHL specialist dealer.

17. EU - Declaration of conformity

17.1 STIHL RME 339.0, RME 339.0 C Lawn Mower

STIHL Tirol GmbH
Hans Peter Stihl-Strasse 5
6336 Langkampfen
Austria

declares under our sole responsibility that

- design: electric lawn mower
- manufacturer's brand: STIHL
- type: RME 339.0, RME 339.0 C
- serial number: 6320

complies with the relevant provisions of Directives 2000/14/EC, 2006/42/EC, 2014/30/EU and 2011/65/EU and has been developed and manufactured in accordance with the versions of the following standards valid on the date of manufacture: EN 60335-1, EN 60335-2-77, EN 55014-1, EN 55014-2, EN 61000-3-2 and EN 61000-3-3 (where applicable).

Name and address of relevant, named location:
TÜV Rheinland LGA Products GmbH
Tillystrasse 2
D-90431 Nuremberg

The measured and guaranteed sound power levels were determined in accordance with Directive 2000/14/EC, Appendix VIII.

- Measured sound power level:
92.5 dB(A)
- Guaranteed sound power level:
93 dB(A)

The technical documents are stored in the Product Approval department at STIHL Tirol GmbH.

The year of manufacture and machine number are indicated on the lawn mower.

Langkampfen, 02.11.2020

STIHL Tirol GmbH

p.p.

Matthias Fleischer, Head of Research and Development Division

p.p.

Sven Zimmermann, Head of Quality Division

18. Technical specifications

RME 339.0, RME 339.0 C

Serial number	6320
Type	Universal AC motor
Voltage	230 V~
Power input	1200 W
Frequency	50 Hz
Fuse	5 A
Protection class	II
Type of protection	IPX 4
Cutting device	Cutter bars
Cutting width	37 cm
Speed of cutting device	3200 rpm
Cutter bar drive	Permanent
Blade fastening screw tightening torque	10 - 15 Nm
Cutting height	30 - 70 mm
Cutting height (Great Britain only)	20 - 70 mm
Grass catcher box	40 l
Wheel diameter (front)	150 mm
Wheel diameter (rear)	180 mm

Sound emissions:

In accordance with Directive 2000/14/EC:

Guaranteed sound power level L_{WA}	93 dB(A)
---------------------------------------	----------

In accordance with Directive 2006/42/EC:

Sound pressure level at workplace L_{pA}	79 dB(A)
Uncertainty K_{pA}	1 dB(A)

RME 339.0

Length	122 cm
Width	42 cm
Height	107 cm
Weight	14 kg
Weight (Great Britain only)	15 kg

Hand-arm vibrations:

Specified vibration characteristic in accordance with EN 12096:

Measured value a_{hw}	0,82 m/sec ²
Uncertainty K_{hw}	0,41 m/sec ²

Measurement in accordance with EN 20643

RME 339.0 C

Length	135 cm
Width	43 cm
Height	110 cm
Weight	15 kg

Hand-arm vibrations:

Specified vibration characteristic in accordance with EN 12096:

Measured value a_{hw}	0,50 m/sec ²
Uncertainty K_{hw}	0,25 m/sec ²

Measurement in accordance with EN 20643

18.1 REACH

REACH is an EC Directive for the registration, evaluation, authorisation and restriction of chemicals.

Information on compliance with the REACH Directive (EC) No. 1907/2006 is available from www.stihl.com/reach.

19. Troubleshooting

- ✖ If necessary, contact a specialist dealer; STIHL recommends STIHL specialist dealers.

Fault:

Motor does not start

Possible cause:

- No mains voltage
- Connection cable, plug, plug connector or switch defective
- Start button not pressed
- Motor is overloaded because the grass is too tall or too wet
- Motor overload protection activated
- Mower housing is blocked
- Fuse in plug faulty (GB version)

Remedy:

- Check fuse (⇒ 11.1)
- Check cable/plug/switch and replace if necessary (⇒ 11.1)
- Press start button (⇒ 11.3)
- Do not switch on motor in high grass, adapt cutting height (⇒ 8.3)
- Allow machine to cool down (⇒ 9.5)
- Clean mower housing (⇒ 12.2)
- Replace fuse in plug (✖)

Fault:

Frequently tripped mains fuse

Possible cause:

- Unsuitable electric cable
- Power overload
- Machine is overloaded due to mowing grass which is too long or too wet

Remedy:

- Use suitable electric cable (⇒ 11.1)
- Connect machine to another circuit

- Adapt cutting height and mowing speed to mowing conditions (⇒ 8.3)

Fault:

Excessive vibration during operation

Possible cause:

- Blade fastening screw is loose
- Blade is not balanced

Remedy:

- Tighten blade fastening screw (⇒ 12.6)
- Re-sharpen (balance) or replace blade (⇒ 12.7)

Fault:

Poor cut, lawn turning yellow

Possible cause:

- Mowing blade is blunt or worn,
- Rate of feed is too high in relation to the cutting height

Remedy:

- Re-sharpen or replace mowing blade (⇒ 12.7)
- Reduce rate of feed and/or select correct cutting height (⇒ 8.3)

Fault:

Problems switching machine on or deteriorating motor power.

Possible cause:

- Mowing grass which is too long or too wet
- Mower housing is blocked

Remedy:

- Adapt cutting height and mowing speed to mowing conditions (⇒ 8.3)
- Clean mower housing (disconnect mains plug before cleaning) (⇒ 12.2)

Fault:

Discharge chute blocked

Possible cause:

- Mowing blade is worn
- Mowing grass which is too long or too wet

Remedy:

- Replace mowing blade (⇒ 12.7)
- Adapt cutting height and mowing speed to mowing conditions (⇒ 8.3)

20. Service schedule

20.1 Handover confirmation

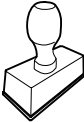
Model:	_____
Serial number:	<input type="text"/> <input type="text"/> <input type="text"/> <input type="text"/> <input type="text"/> <input type="text"/> <input type="text"/> <input type="text"/>
Date:	<input type="text"/> <input type="text"/> <input type="text"/> <input type="text"/> <input type="text"/> <input type="text"/>
	
Next service	
Date:	<input type="text"/> <input type="text"/> <input type="text"/> <input type="text"/> <input type="text"/> <input type="text"/>

20.2 Service confirmation



Please hand this instruction manual to your STIHL specialist dealer in the case of maintenance operations. He will confirm the service operations performed in the pre-printed boxes.

 Service performed on

 Next service date

Chère cliente, cher client,

Nous sommes très heureux que vous ayez choisi un produit STIHL. Dans le développement et la fabrication de nos produits, nous mettons tout en œuvre pour garantir une excellente qualité répondant aux besoins de nos clients. Nos produits se distinguent par une grande fiabilité, même en cas de sollicitations extrêmes.

STIHL garantit également la plus haute qualité au niveau du service après-vente. Nos revendeurs spécialisés fournissent des conseils compétents, aident nos clients à se familiariser avec nos produits et assurent une assistance technique complète.

Nous vous remercions de votre confiance et vous souhaitons beaucoup de plaisir avec votre produit STIHL.



Dr. Nikolas Stihl

**IMPORTANT ! LIRE CETTE NOTICE
AVANT D'UTILISER CE PRODUIT ET LA
CONSERVER PRÉCIEUSEMENT**

1. Sommaire

À propos de ce manuel d'utilisation	48
Généralités	48
Instructions concernant la lecture du manuel d'utilisation	48
Différentes versions selon les pays	49
Description de l'appareil	49
Consignes de sécurité	49
Généralités	49
Vêtements et équipement appropriés	50
Transport de l'appareil	50
Avant tout travail	51
Conditions de travail	51
Entretien, nettoyage, réparation et remisage	53
Stockage prolongé	54
Avertissement – Dangers liés au courant électrique	54
Mise au rebut	55
Signification des pictogrammes	55
Contenu de l'emballage	55
Préparation de l'appareil	55
Généralités	55
Montage du guidon simple (RME 339 C)	56
Montage du guidon double (RME 339)	56
Assemblage du bac de ramassage	56
Éléments de commande	56
Réglage du guidon simple (RME 339 C)	56
Basculement du guidon double (RME 339)	57
Réglage centralisé de la hauteur de coupe	57
Bac de ramassage	57
Témoin du niveau de remplissage	57
Conseils d'utilisation	58
Généralités	58
Zone de travail de l'utilisateur	58
Charge adaptée au moteur électrique	58
En cas de lame bloquée	58
Relais de surcharge thermique du moteur électrique	58
Dispositifs de sécurité	58
Dispositifs de protection	59
Utilisation à deux mains	59
Frein de ralentissement du moteur électrique	59
Mise en service de l'appareil	59
Branchement électrique	59
Dispositif de maintien du câble	59
Mise en marche de la tondeuse	59
Arrêt de la tondeuse	60
Vidage du bac de ramassage	60
Entretien	60
Généralités	60
Nettoyage de l'appareil	60
Moteur électrique et roues	61
Partie supérieure du guidon RME 339	61
Contrôle de l'usure de la lame	61
Dépose et pose de la lame de coupe	61
Affûtage de la lame de coupe	62
Rangement de l'appareil (hivernage)	62
Transport	62
Transport et fixation de la tondeuse	62

Comment limiter l'usure et éviter les dommages	62
Protection de l'environnement	63
Pièces de rechange courantes	63
Déclaration de conformité UE	63
Tondeuse STIHL RME 339.0, RME 339.0 C	63
Adresse de l'administration centrale STIHL	64
Adresses des sociétés de distribution STIHL	64
Adresses des importateurs STIHL	64
Caractéristiques techniques	64
REACH	65
Recherche des pannes	65
Feuille d'entretien	66
Confirmation de remise	66
Confirmation d'entretien	66

2. À propos de ce manuel d'utilisation

2.1 Généralités

Le présent manuel d'utilisation est une **notice originale** du fabricant conformément à la directive de l'Union Européenne 2006/42/EC.

La philosophie de STIHL consiste à poursuivre le développement de tous ses produits. Ceux-ci sont donc susceptibles de faire l'objet de modifications et de perfectionnements techniques. Les représentations graphiques, les photos ou les données techniques du présent document peuvent être modifiées. C'est pourquoi elles n'ont aucun caractère contractuel.

Ce manuel d'utilisation décrit éventuellement des modèles qui ne sont pas disponibles dans tous les pays.

Le présent manuel d'utilisation est protégé par la loi sur les droits d'auteur. Tous droits réservés, notamment le droit de reproduction, de traduction et de traitement à l'aide de systèmes électroniques.

2.2 Instructions concernant la lecture du manuel d'utilisation

Les illustrations et les instructions décrivent certaines étapes de l'utilisation.

L'ensemble des symboles apparaissant sur l'appareil est expliqué dans le présent manuel d'utilisation.

Direction :

Utilisation de « **gauche** » et « **droite** » dans le manuel d'utilisation : l'utilisateur se tient derrière l'appareil (en position de travail) et regarde vers l'avant.

Renvoi de chapitre :

Les chapitres et sous-chapitres correspondants sont indiqués par une flèche. L'exemple suivant montre qu'il faut se reporter à un chapitre : (⇒ 3.)

Repérage des paragraphes :

Les instructions décrites peuvent être repérées comme illustré dans les exemples suivants.

Étapes nécessitant l'intervention de l'utilisateur :

- Desserrer la vis (1) avec un tournevis, actionner le levier (2) ...

Énumérations d'ordre général :

- utilisation du produit à l'occasion de manifestations sportives ou de concours

Paragraphes présentant une importance particulière :

Les paragraphes ayant une importance particulière sont mis en évidence dans le manuel d'utilisation par l'un des symboles suivants :



Danger !

Met en garde contre un risque d'accident et de blessures graves. Une action précise est nécessaire ou interdite.



Attention !

Risque de blessures. Une action précise permet d'éviter des blessures possibles ou probables.



Prudence !

Des blessures légères et des dommages matériels peuvent être évités en adoptant un comportement particulier.



Remarque

Informations permettant une meilleure utilisation de l'appareil et d'éviter d'éventuelles pannes.

Texte avec illustration :

Vous trouverez des figures expliquant le fonctionnement de l'appareil au tout début du présent manuel d'utilisation.

Le symbole de l'appareil photo indique la page où se trouvent les illustrations correspondant au passage du texte dans le manuel d'utilisation.



2.3 Différentes versions selon les pays

En fonction du pays, STIHL fournit des appareils dotés de différents interrupteurs et prises.

Les figures correspondent à des appareils dotés de prises aux normes européennes. Le branchement au secteur d'appareils dotés de prises différentes est similaire.

3. Description de l'appareil



- 1 Partie supérieure du guidon
- 2 Partie inférieure du guidon (RME 339)
- 3 Console (RME 339 C)
- 4 Carter
- 5 Capot-moteur
- 6 Roue arrière
- 7 Roue avant
- 8 Bac de ramassage
- 9 Poignée de transport supérieure
- 10 Poignée de transport inférieure
- 11 Volet d'éjection
- 12 Molette de réglage (RME 339)
- 13 Levier à crans du guidon (RME 339 C)
- 14 Arceau de coupure du moteur
- 15 Levier de réglage de la hauteur
- 16 Dispositif de maintien du câble
- 17 Raccordement au secteur
- 18 Bouton de démarrage
- 19 Plaque signalétique avec numéro de machine
- 20 Témoin du niveau de remplissage (bac de ramassage)

4. Consignes de sécurité

4.1 Généralités



Respecter impérativement les règlements pour la prévention des accidents de travail lors de l'utilisation de l'appareil.



Lire attentivement le manuel d'utilisation dans son intégralité avant la première mise en service de l'appareil. Conserver

soigneusement le manuel d'utilisation pour pouvoir le réutiliser plus tard.

Ces mesures de précaution sont indispensables pour garantir votre sécurité, la liste n'est toutefois pas exhaustive. Toujours utiliser l'appareil raisonnablement et de manière responsable et ne pas oublier que l'utilisateur est responsable des accidents causés à des tiers et à leurs biens.

Se familiariser avec les différents composants et avec l'utilisation de l'appareil.

L'appareil doit exclusivement être utilisé par des personnes qui ont lu le manuel d'utilisation et sont familiarisées avec le maniement de l'appareil. Avant la première mise en service, l'utilisateur doit être instruit de manière compétente et pratique sur l'utilisation de l'appareil. L'utilisateur doit demander au vendeur ou à une personne compétente de lui expliquer comment utiliser l'appareil en toute sécurité.

Lors de cette instruction, l'utilisateur doit être sensibilisé au fait que l'utilisation de l'appareil nécessite une attention et une concentration extrêmes.

Même en cas d'utilisation conforme de cet appareil, des risques résiduels sont toujours possibles.



Danger de mort par étouffement !

Risque d'étouffement pour les enfants en jouant avec les emballages. Tenir impérativement les emballages hors de portée des enfants.

Ne confier ou ne prêter l'appareil et tous ses équipements qu'à des personnes qui sont déjà familiarisées avec le modèle et son utilisation. Le manuel d'utilisation fait partie de l'appareil et doit systématiquement être remis.

S'assurer que l'utilisateur possède les capacités physiques, sensorielles et mentales pour se servir de l'appareil. Si les capacités physiques, sensorielles ou mentales de l'utilisateur sont limitées, ce dernier doit utiliser l'appareil uniquement sous la surveillance ou selon les instructions d'une personne responsable.

S'assurer que l'utilisateur est majeur ou qu'il est actuellement formé à un métier conformément aux réglementations nationales en vigueur.

Utiliser l'appareil l'esprit reposé et en bonne forme physique et mentale. En cas de problèmes de santé, il convient de demander à son médecin s'il est possible de travailler avec l'appareil. Il est interdit d'utiliser l'appareil après avoir absorbé des substances (drogues, alcool, médicaments, etc.) risquant de diminuer la réactivité.

Cet appareil est conçu pour un usage privé.

Attention – Risque d'accident !

L'appareil est destiné uniquement à la tonte. Toute autre utilisation est à proscrire car elle pourrait être dangereuse ou causer des dommages sur l'appareil.

Il est interdit d'utiliser l'appareil pour les travaux suivants sous peine d'entraîner des blessures à l'utilisateur (cette liste n'est pas exhaustive) :

- utilisation en coupe-bordures pour les buissons, les haies et les arbustes,
- coupe de plantes grimpantes,
- entretien du gazon sur les toits et les balcons,
- broyage et hachage de branches et chutes de haies,
- nettoyage des allées (en guise d'aspirateur ou de souffleur),
- nivellement de terrains bosselés (taupinières par ex.),
- transport de l'herbe coupée, excepté avec le bac de ramassage prévu à cet effet.

Pour des raisons de sécurité, toute modification apportée à l'appareil, hormis la pose conforme d'accessoires homologués par STIHL, est interdite et annule en outre la garantie. Pour de plus amples informations sur les accessoires homologués, s'adresser à un revendeur spécialisé STIHL.

Toute manipulation de l'appareil en vue de modifier la puissance ou le régime du moteur à combustion ou du moteur électrique est strictement interdite.

L'appareil ne doit en aucun cas servir à transporter des objets, des animaux ou des personnes, notamment des enfants.

Une attention particulière est requise en cas d'utilisation dans des jardins publics, des parcs, des terrains sportifs, et dans les domaines des travaux publics, de l'agriculture et de la sylviculture.



Attention ! Les vibrations peuvent nuire à la santé ! Une exposition excessive aux vibrations peut affecter la

circulation ou le système nerveux, en particulier sur les personnes souffrant déjà de problèmes de circulation. Consulter un médecin en cas d'apparition de symptômes pouvant être déclenchés par des vibrations.

Ces symptômes apparaissent principalement dans les doigts, les mains ou les poignets, p. ex. (liste non exhaustive) :

- perte de sensibilité,
- douleurs,
- faiblesse musculaire,
- changements de couleur de la peau,
- picotements désagréables.

Pendant le fonctionnement, tenir le guidon des deux mains aux emplacements prévus, solidement, mais sans être crispé.

Planifier les temps de travail de manière à éviter des sollicitations relativement élevées sur une période assez longue.

4.2 Vêtements et équipement appropriés



Porter systématiquement des chaussures solides avec semelle antidérapante pendant le travail. Ne jamais utiliser l'appareil pieds nus ou en sandales par exemple.



Lors de travaux d'entretien et de nettoyage ainsi que pour le transport de l'appareil, porter toujours des gants robustes, s'attacher et protéger les cheveux s'ils sont longs (foulard, casquette, etc.).



Porter des lunettes de protection adéquates lors du réaffûtage de la lame de coupe.

L'utilisateur ne doit mettre l'appareil en marche qu'en pantalon et avec des vêtements près du corps.

Ne jamais porter de vêtements amples qui risqueraient de se prendre dans des pièces mobiles (levier de commande), ni de bijou, de cravate ou d'écharpe.

4.3 Transport de l'appareil

Travailler uniquement avec des gants afin d'éviter toute blessure en cas de manipulation de composants coupants ou brûlants.

Avant le transport, éteindre l'appareil, débrancher le câble d'alimentation et patienter jusqu'à ce que la lame s'immobilise.

Transporter l'appareil uniquement lorsque le moteur électrique a refroidi.

Tenir compte du poids de l'appareil et utiliser des équipements de chargement adaptés (rampes de chargement, dispositifs de levage) si nécessaire.

L'appareil et les pièces transportées en même temps que lui (p. ex. le bac de ramassage) doivent être fixés sur la surface de chargement en utilisant des équipements de fixation de dimensions adaptées (sangles, câbles, etc.).

Éviter tout contact avec la lame de coupe lors du levage et du transport de l'appareil.

Tenir compte en particulier des indications figurant au chapitre « Transport ». Il y est décrit comment soulever ou arrimer l'appareil. (⇒ 13.)

Respecter les directives locales en vigueur lors du transport de l'appareil, en particulier les dispositions concernant la sécurité des charges et le transport d'objets sur des surfaces de chargement.

4.4 Avant tout travail

S'assurer que seules des personnes connaissant le manuel d'utilisation utilisent l'appareil.

Respecter la réglementation locale relative aux horaires d'utilisation pour les outils de jardin équipés d'un moteur à combustion ou d'un moteur électrique.

Contrôler la totalité du terrain où l'appareil va être utilisé et enlever toutes les pierres, tous les bâtons, fils de fer, os et autres corps étrangers qui pourraient être projetés par l'appareil. Les obstacles (p. ex. souches d'arbres, racines) peuvent être facilement cachés lorsque l'herbe est haute.

Par conséquent, repérer tous les corps étrangers (obstacles) dissimulés dans la pelouse qui ne peuvent être enlevés, avant d'utiliser l'appareil.

Avant d'utiliser l'appareil, remplacer les pièces défectueuses, usées ou endommagées. Remplacer les autocollants d'avertissement et de danger endommagés ou illisibles. Vous trouverez des autocollants de remplacement et toutes les autres pièces de rechange chez les revendeurs spécialisés STIHL.

Utiliser l'appareil uniquement en bon état de fonctionnement. Avant chaque mise en service, contrôler

- que l'appareil est monté correctement.
- que l'outil de coupe et l'ensemble de l'unité de coupe (lame de coupe, éléments de fixation, carter du plateau de coupe) sont en parfait état. Contrôler notamment leur bonne fixation, l'absence de dommages (entailles ou fissures) et d'usure.
- que les dispositifs de sécurité (par ex. volet d'éjection, carter, guidon, arceau de coupure du moteur) sont en parfait état et qu'ils fonctionnent correctement.
- que le bac de ramassage est intact et monté entièrement ; il est interdit d'utiliser un bac de ramassage endommagé.
- que le frein de ralentissement du moteur électrique fonctionne.

Si besoin est, effectuer tous les travaux nécessaires ou les confier à un revendeur spécialisé. STIHL recommande de s'adresser à un revendeur spécialisé STIHL.

Tenir compte des indications du chapitre « Dangers liés au courant électrique » (⇒ 4.8).

Ne jamais mettre le moteur électrique en marche sans que la lame soit montée correctement. Risque de surchauffe du moteur électrique !

4.5 Conditions de travail

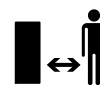

N'utiliser en aucun cas l'appareil lorsque des animaux ou des personnes, en particulier des enfants, se tiennent dans la zone de danger.

Ne pas travailler à des températures inférieures à +5° C.

Ne travailler qu'à la lumière du jour ou si l'éclairage est suffisant.

Ne jamais utiliser l'appareil par temps de pluie ou d'orage, en particulier en cas de risque de foudre.



Attention – risque de blessures !

Ne jamais toucher les pièces en rotation avec les pieds ou les mains. Ne jamais toucher la lame en mouvement. Se tenir systématiquement éloigné de l'ouverture du canal d'éjection.

Respecter systématiquement la distance de sécurité donnée par la longueur du guidon. Le guidon doit toujours être monté correctement et ne doit en aucun cas être modifié. Ne jamais mettre l'appareil en marche lorsque le guidon est rabattu.

Ne retirer ou ne ponter en aucun cas les dispositifs de commutation et de sécurité installés sur l'appareil. En particulier, ne jamais fixer l'arceau de coupure du moteur au guidon (par ex. en l'attachant).

Ne jamais fixer d'objets au guidon (par ex. des vêtements de travail). Les rallonges ne doivent pas être enroulées autour du guidon.

Les risques d'accident augmentent sur un sol humide du fait de la stabilité réduite. Travailler avec une extrême prudence afin d'éviter de glisser. Si possible, éviter d'utiliser l'appareil sur un sol humide.

Ne pas laisser l'appareil sous la pluie.

Mise en marche de l'appareil :

Mettre l'appareil en marche avec prudence, conformément aux remarques figurant dans le chapitre « Mise en service de l'appareil ». (⇒ 11.)

Veiller à respecter une distance suffisante entre les pieds et l'outil de coupe.

Pour la mise en marche, placer l'appareil sur une surface plane.

Ne pas basculer l'appareil avant sa mise en marche ou pendant sa mise en marche.

Ne pas mettre en marche le moteur électrique lorsque le canal d'éjection n'est pas couvert par le volet d'éjection ou par le bac de ramassage.

Éviter les mises en marche répétées. Éviter notamment de solliciter abusivement le bouton de mise en marche. Risque de surchauffe du moteur électrique !

Tonte sur les terrains en pente :

Toujours tondre les pentes dans le sens transversal, jamais dans le sens de la longueur.

Si l'utilisateur perd le contrôle lors de la tonte dans le sens de la longueur, il risque en plus d'être renversé par l'appareil en fonctionnement.

Faire particulièrement attention en cas de changement de direction sur un terrain en pente.

Toujours adopter une position stable dans les pentes et éviter d'utiliser l'appareil sur des pentes très raides.

Pour des raisons de sécurité, ne pas utiliser l'appareil sur des terrains inclinés à plus de 25° (46,6 %). **Risque de blessures !**

Une pente de 25° correspond à une montée verticale de 46,6 cm pour une distance horizontale de 100 cm.

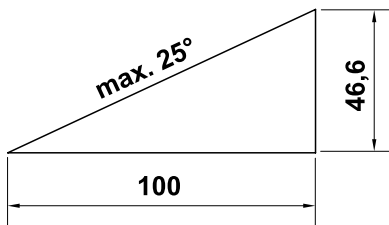

Utilisation :



Attention – risque de blessures !

Ne jamais toucher les pièces en rotation avec les pieds ou les mains. Ne jamais toucher la lame en mouvement. Se tenir systématiquement éloigné de l'ouverture du canal d'éjection. Respecter systématiquement la distance de sécurité donnée par la longueur du guidon.



Ne jamais essayer d'inspecter la lame tandis que l'appareil fonctionne. Ne jamais ouvrir le volet d'éjection et/ou ne jamais déposer le bac de ramassage tant que la lame est en mouvement. La lame en rotation peut entraîner des blessures graves.

N'avancer que pas à pas, ne jamais courir en utilisant l'appareil. Plus l'utilisateur va vite avec l'appareil et plus les risques d'accident augmentent : risque de trébucher, de glisser, etc.

Faire extrêmement attention en faisant demi-tour ou en tirant l'appareil vers soi. **Risque de chute !**

Ne jamais soulever ou porter l'appareil lorsque le moteur électrique est en marche ou que le câble d'alimentation est branché.

Contourner les objets dissimulés dans le gazon (dispositifs d'arrosage du gazon, piquets, valves d'eau, fondements, conduites électriques, etc.). Ne jamais passer sur ces objets avec l'appareil.

Si l'outil de coupe ou l'appareil a heurté un obstacle ou un corps étranger, arrêter le moteur électrique, débrancher le cordon d'alimentation secteur et faire vérifier l'appareil par un spécialiste.



STOP

Faire attention au fait que l'outil de coupe met quelques secondes à s'immobiliser après la coupure du moteur.

Couper le moteur électrique

- lorsqu'il est nécessaire de pencher l'appareil pour le transporter sur des surfaces autres que le gazon.
- pour transporter l'appareil jusqu'au terrain à tondre.
- avant de déposer le bac de ramassage.
- avant de régler la hauteur de coupe.



Couper le moteur électrique, débrancher la fiche secteur et s'assurer que l'outil de coupe s'est entièrement immobilisé :

- avant d'éliminer tout blocage ou bourrage dans le canal d'éjection ;
- lorsque l'outil de coupe a touché un corps étranger. Contrôler si l'outil de coupe est endommagé. Ne pas mettre l'appareil en marche si l'arbre des lames ou l'arbre du moteur électrique est endommagé ou déformé. **Risque de blessures dues à des pièces endommagées !**

- avant de contrôler, nettoyer ou réparer l'appareil (p. ex. pour rabattre/régler le guidon) ;
- avant de s'éloigner de l'appareil ou de le laisser sans surveillance ;
- avant de soulever ou de porter l'appareil ;
- avant de transporter l'appareil ;
- si un corps étranger a été touché ou si l'appareil vibre de manière anormalement forte. Contrôler dans ces cas l'appareil, en particulier l'outil de coupe (lame, arbre des lames, fixation de la lame) pour vérifier qu'il n'est pas endommagé et effectuer les réparations nécessaires avant de remettre l'appareil en marche et de l'utiliser de nouveau.



Risque de blessures !

En général, de fortes vibrations indiquent une anomalie de fonctionnement.

Ne pas mettre notamment l'appareil en marche si l'arbre des lames ou la lame de coupe est endommagé(e) ou déformé(e). Confier les réparations nécessaires à un spécialiste – STIHL recommande les revendeurs spécialisés STIHL – si vous ne disposez pas des connaissances requises.

Compte tenu des variations de tension occasionnées par cet appareil lors de la montée en régime, d'autres dispositifs branchés sur le même circuit électrique peuvent être perturbés en cas de surcharge de la prise secteur. Dans ce cas, il convient de prendre des mesures adéquates (par ex. branchement sur un

autre circuit électrique que le dispositif concerné, utilisation de l'appareil sur un circuit électrique d'impédance plus faible).

4.6 Entretien, nettoyage, réparation et remisage

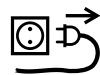

Arrêter l'appareil et débrancher la fiche secteur avant d'effectuer des travaux sur l'appareil, de régler ou de nettoyer l'appareil, ou avant de contrôler si le câble de raccordement a été coupé ou est abîmé.

Laisser refroidir complètement l'appareil avant de le ranger dans un local fermé ou d'effectuer des travaux d'entretien et de nettoyage.

Nettoyage :

L'ensemble de l'appareil doit être nettoyé soigneusement après utilisation. (⇨ 12.2)

Éliminer les brins d'herbe accrochés avec un bout de bois. Nettoyer la partie inférieure de la tondeuse avec une brosse et de l'eau.

Ne jamais utiliser de nettoyeur haute pression et ne jamais nettoyer l'appareil sous l'eau courante (par exemple avec un tuyau d'arrosage).

Ne pas utiliser de détergents agressifs. Ceux-ci peuvent endommager les matières plastiques et les métaux, ce qui peut compromettre le fonctionnement sûr de votre appareil STIHL.

Afin de prévenir tout risque d'incendie, retirer l'herbe, la paille, la mousse, les feuilles ou les traces de graisse, par exemple, au niveau des orifices d'aération entre le capot du moteur électrique et le carter.

Travaux d'entretien :

Exécuter uniquement les travaux d'entretien qui sont décrits dans le présent manuel d'utilisation, confier tous les autres travaux à un revendeur spécialisé.

Si vous ne disposez pas des outils nécessaires, ou si vous ne connaissez pas suffisamment l'appareil, adressez-vous **systématiquement** à un revendeur spécialisé.

STIHL recommande de s'adresser exclusivement aux revendeurs agréés STIHL pour les travaux d'entretien et les réparations.

Les revendeurs spécialisés STIHL bénéficient régulièrement de formations et d'informations techniques.

Utiliser uniquement des outils, des accessoires ou des équipements homologués par STIHL pour cet appareil ou des pièces techniquement similaires, sous peine de provoquer des accidents et blessures ou d'endommager l'appareil. Pour toute question, s'adresser à un revendeur spécialisé.

Les outils, accessoires et pièces de rechange STIHL sont, de par leurs caractéristiques, adaptés de façon optimale à l'appareil et aux exigences de l'utilisateur. Les pièces de rechange d'origine STIHL sont reconnaissables au numéro de pièce STIHL, au monogramme STIHL et aux codes des pièces de rechange STIHL. Il est possible que les pièces de petite taille ne disposent que du code de référence.

Veiller à ce que les étiquettes d'avertissement restent propres et lisibles. Les autocollants perdus ou abîmés doivent être remplacés par des autocollants d'origine fournis par votre revendeur spécialisé STIHL. Si un

composant est remplacé par une pièce neuve, veiller à ce que la nouvelle pièce reçoive le même autocollant.

Effectuer les travaux sur l'unité de coupe uniquement avec des gants de protection et en faisant extrêmement attention.

Veiller à ce que tous les écrous, boulons et vis soient bien fixés, notamment la vis de fixation de la lame, afin que l'utilisation de l'appareil se fasse toujours en toute sécurité.

Contrôler régulièrement l'appareil complet et le bac de ramassage, en particulier avant de le remiser (avant hivernage par exemple) pour vérifier qu'il n'est pas usé, ni endommagé. Remplacer immédiatement les pièces usées ou endommagées afin que l'utilisation de l'appareil se fasse toujours en toute sécurité.

Si, au cours de travaux d'entretien réalisés sur l'appareil, il est nécessaire de retirer des pièces ou des dispositifs de sécurité, les reposer dès que possible et comme il se doit.

Contrôler régulièrement que la lame de coupe est bien positionnée et qu'elle n'est pas endommagée ou usée.

4.7 Stockage prolongé

Ranger l'appareil une fois refroidi dans un local sec et fermé.

S'assurer que l'appareil est mis à l'abri de toute utilisation non autorisée (hors de portée des enfants par exemple).

Nettoyer minutieusement l'appareil avant son stockage (hivernage par exemple).

Ranger l'appareil en bon état de fonctionnement.

4.8 Avertissement – Dangers liés au courant électrique



Attention ! Risque d'électrocution !

L'état des câbles électriques, de la fiche secteur, de l'interrupteur marche/arrêt et du câble de raccordement est particulièrement important.

N'utiliser en aucun cas des câbles électriques, raccords ou fiches endommagés, ou des câbles de raccordement non conformes afin d'éviter tout risque d'électrocution.

Il est par conséquent nécessaire de vérifier périodiquement que le câble de raccordement ne présente pas de traces d'endommagement ou de vieillissement (friabilité).



Mettre l'appareil en marche uniquement lorsque le cordon d'alimentation secteur est déroulé.

En cas d'utilisation d'un enrouleur de câble, il faut systématiquement le dérouler entièrement avant utilisation.

Ne jamais utiliser de rallonge endommagée. Remplacer tout câble défectueux. Ne pas réparer les rallonges.

Ne pas utiliser l'appareil si les câbles sont endommagés ou usés. Vérifier que le câble d'alimentation plus particulièrement ne présente pas de traces d'endommagement ou de vieillissement.

Les travaux d'entretien et de réparation au niveau des câbles d'alimentation secteur doivent impérativement être effectués par du personnel spécialisé et formé.

Risque d'électrocution !

Ne pas brancher un câble endommagé au secteur et ne jamais toucher un câble endommagé avant qu'il soit débranché du secteur.

Risque d'électrocution !

N'utiliser en aucun cas des câbles électriques, raccords ou fiches endommagés ou des câbles de raccordement non conformes.

Ne toucher les unités de coupe (couteaux) qu'une fois l'appareil débranché du secteur.

Vérifier toujours que les fusibles du réseau d'alimentation sont suffisants.



Bien que le moteur électrique soit protégé contre les projections d'eau, ne pas utiliser l'appareil lorsqu'il pleut ou que l'herbe est mouillée.

Utiliser impérativement des rallonges étanches pour l'utilisation en plein air et qui sont adaptées à l'utilisation avec l'appareil (⇒ 11.1).

Tenir les câbles éloignés de la lame pendant la tonte.

Ne pas tirer sur le câble de raccordement, le débrancher au niveau de la fiche et de la prise.

Si l'appareil est raccordé à un groupe électrogène, veiller impérativement à ce qu'il ne puisse pas être endommagé par des variations de courant.

Ne brancher l'appareil qu'à une alimentation équipée d'un disjoncteur de protection avec déclenchement à 30 mA maxi. Pour de plus amples informations à ce sujet, demander conseil à un électricien.

Pour des raisons de sécurité liées à l'électricité, le câble électrique doit toujours être monté correctement sur le guidon.

4.9 Mise au rebut

S'assurer que les appareils usagés sont mis au rebut conformément à la législation en vigueur. Mettre l'appareil hors d'usage avant la mise au rebut. Afin de prévenir tout accident, retirer en particulier le cordon d'alimentation secteur ou le câble électrique reliant le moteur électrique.

Risque de blessures causées par l'outil de coupe !

Ne jamais laisser un appareil usagée sans surveillance. S'assurer que l'appareil et l'outil de coupe sont rangés hors de portée des enfants.

5. Signification des pictogrammes



Attention !

Lire le manuel d'utilisation avant la mise en marche de l'appareil.



Risque de blessures !

Tenir toute autre personne éloignée de la zone de danger.

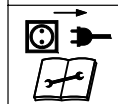
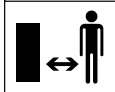

Risque de blessures !

Attention à la lame tranchante. La lame continue de tourner quelques secondes après l'arrêt de l'appareil (frein de lame / frein moteur). Avant tous travaux sur l'outil de coupe, avant de nettoyer ou d'entretenir l'appareil, avant de contrôler si le câble de raccordement a été enroulé ou s'il est abîmé ou avant de laisser l'appareil sans surveillance, couper le moteur et débrancher la fiche secteur.



Risque d'électrocution !

Tenir le câble d'alimentation éloigné de l'outil de coupe.

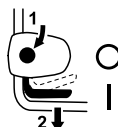

RME 339 :

Démarrer le moteur.



RME 339 C :

Démarrer le moteur.



RME 339 C :

Couper le moteur.

6. Contenu de l'emballage



Rep.	Désignation	Qté
A	Appareil de base	1
B	Partie supérieure du bac de ramassage	1
C	Partie inférieure du bac de ramassage	1
D	Goujon	2
•	Manuel d'utilisation	1
RME 339 C :		
E	Douille	1
F	Vis	1
G	Rondelle	2
H	Écrou	1
RME 339 :		
I	Vis à tête bombée	2
J	Guide-câble	1
K	Molette de réglage	2
L	Collier de câbles	1



Le contenu de la livraison peut varier en fonction du pays de distribution et de la version.

7. Préparation de l'appareil

7.1 Généralités



Risque de blessures

Respecter les consignes de sécurité dans le chapitre « Consignes de sécurité » (⇒ 4.).

- Pour tous les travaux décrits, placer l'appareil sur une surface horizontale, plate et stable pour les effectuer.

7.2 Montage du guidon simple (RME 339 C)



- **1** Insérer la douille (E) dans l'alésage du guidon (1).
- **2** Faire passer sur la douille les deux rondelles (G), côté bombé vers l'intérieur.
- **3** Maintenir la douille (E) et les rondelles (G), puis les introduire dans la console (2) avec le guidon (1).
- **4** Mettre en place l'écrou (H) dans la console, comme indiqué sur la figure.
- **5** Faire passer la vis (F) de l'extérieur vers l'intérieur à travers les alésages du guidon (1) et de la console (2). Serrer à fond la vis (F).
Couple de serrage :
18 - 22 Nm

Montage du câble électrique :

- Placer le câble électrique dans le labyrinthe (3) comme indiqué sur la figure et l'enfoncer dans les fixations sur la console et sur le guidon (4, 5). Placer le câble dans le collier de câbles (6), fermer l'attache et l'enclencher.

7.3 Montage du guidon double (RME 339)



Montage de la partie supérieure du guidon :

- Insérer la vis à tête bombée (I) dans le guide-câble (J) et accrocher le câble électrique (1).

- Mettre en place le guidon double (2) sur les deux parties inférieures du guidon (3). Insérer les vis à tête bombée (I) – à droite, avec un guide-câble (J), à gauche sans – dans les alésages, de l'intérieur vers l'extérieur. Les serrer avec les molettes de réglage (K).

Montage du collier de câble :



Risque d'électrocution !

Afin de ne pas endommager la couche isolante du guidon, enfoncer le collier de câbles à la main uniquement, sans utiliser d'outil (p. ex. marteau, tournevis).

- Monter le collier de câble (L) au niveau de la partie supérieure du guidon. Poser le câble électrique (1) comme indiqué sur la figure. Fermer l'attache (4) et l'enclencher. Distance entre le collier de câble et l'interrupteur :
25 - 27 cm

7.4 Assemblage du bac de ramassage



- Mettre en place la partie supérieure du bac de ramassage (B) sur la partie inférieure du bac de ramassage (C). Veiller au bon positionnement dans les guides.
- Insérer les goujons (D), par l'intérieur, dans les orifices prévus à cet effet.
- Enclencher la partie supérieure du bac de ramassage (B) sur la partie inférieure, en appuyant légèrement dessus.
- Accrocher le bac de ramassage (⇒ 8.4).

8. Éléments de commande

8.1 Réglage du guidon simple (RME 339 C)



Danger de pincement !

Au moment d'actionner le levier à crans, maintenir d'une main la partie supérieure du guidon à son emplacement le plus haut. Ne jamais mettre les doigts entre le guidon et la console (par-dessus ou par-dessous le levier à crans).

Basculement du guidon :

Position de transport (pour le nettoyage de l'appareil, un transport et un rangement compacts) :

- Maintenir d'une main la partie supérieure du guidon (2) à son emplacement le plus haut et la soulever légèrement (délester).
- Appuyer sur le levier à crans (1) et le maintenir appuyé.
- Rabattre le guidon (2) vers l'avant et veiller à ne pas endommager le câble électrique.

Position de travail (pour pousser l'appareil) :

- Ouvrir le guidon (2) vers l'arrière et veiller à ce qu'il s'enclenche complètement.

Réglage en hauteur :

La hauteur du guidon simple peut être réglée sur 2 niveaux :

- Maintenir d'une main la partie supérieure du guidon (2) à son emplacement le plus haut et la soulever légèrement (délester).
- Appuyer sur le levier à crans (1) et le maintenir appuyé.
- Mettre le guidon (2) dans la position souhaitée.
- Relâcher le levier à crans (1) et veiller à ce que le guidon s'enclenche complètement.

8.2 Basculement du guidon double (RME 339)



Danger de pincement !

La partie supérieure du guidon peut basculer lorsque les molettes de réglage sont desserrées. Par conséquent, pendant le dévissage des deux molettes de réglage, maintenir d'une main la partie supérieure du guidon à son emplacement le plus haut.

Position de transport (pour le nettoyage de l'appareil, un transport et un rangement compacts) :

- Desserrer les molettes de réglage (1) jusqu'à ce qu'elles tournent librement.
- Rabattre la partie supérieure du guidon (2) vers l'avant.

Position de travail (pour pousser l'appareil) :

- Ouvrir la partie supérieure du guidon (2) vers l'arrière et le tenir d'une main.
- Visser les molettes de réglage (1). Veiller au bon positionnement du guide-câble (3).

8.3 Réglage centralisé de la hauteur de coupe



Il est possible de choisir 5 hauteurs de coupe.

Niveau 1 = 30 mm

Niveau 5 = 70 mm

Tondeuses destinées à la Grande-Bretagne :

Il est possible de choisir 6 hauteurs de coupe.

Niveau 5 = 20 mm

Niveau 5 = 70 mm



Afin d'éviter tout endommagement, la hauteur de coupe minimale doit être utilisée exclusivement sur les terrains ne présentant aucune irrégularité.

Réglage de la hauteur de coupe :

- Appuyer sur le levier de réglage de la hauteur (1) pour l'écartier légèrement de la tondeuse, jusqu'à ce que les ergots (2) libèrent le levier.
- **Hauteur de coupe maximale :** Soulever la tondeuse à l'aide du levier de réglage de la hauteur (1) (le levier est poussé vers l'avant).
Hauteur de coupe minimale : Appuyer la tondeuse vers le bas à l'aide du levier de réglage de la hauteur (1) (le levier est poussé vers l'arrière).
- Appuyer sur le levier de réglage de la hauteur (1) en direction de la tondeuse, jusqu'à ce que les ergots (2) s'enclenchent dans le levier. La hauteur de coupe sélectionnée peut être vue au niveau de l'ergot avant (3).

8.4 Bac de ramassage



Accrochage :

- Ouvrir et maintenir le volet d'éjection (1).
- Accrocher le bac de ramassage (2) avec les ergots (3) dans les supports (4) à l'arrière de l'appareil.
- Fermer le volet d'éjection (1).

Décrochage :

- Ouvrir et maintenir le volet d'éjection (1).
- Soulever le bac de ramassage (2) et le déposer par l'arrière.
- Fermer le volet d'éjection (1).

8.5 Témoin du niveau de remplissage



Le flux d'air généré par la lame relève le témoin du niveau de remplissage (1). Si le bac de ramassage est plein, le flux d'air s'arrête. Si le flux d'air est trop faible, le témoin du niveau de remplissage (1) revient en position de repos. C'est une indication qu'il faut vider le bac de ramassage.

Le fonctionnement sans entraves du témoin du niveau de remplissage n'est possible qu'avec un flux d'air optimal. Des facteurs extérieurs, comme de l'herbe humide, dense ou haute, des niveaux de coupe bas, un encrassement ou autre, peuvent entraver le flux d'air et nuire au fonctionnement du témoin du niveau de remplissage.

A Le bac de ramassage se remplit

B Le bac de ramassage est rempli

- Vider le bac de ramassage rempli (⇒ 11.5).

9. Conseils d'utilisation

9.1 Généralités



Risque de blessures !

Démêler immédiatement le câble lorsqu'il est emmêlé.

Guider le câble de raccordement derrière soi lors de la tonte. Les câbles de raccordement risquent d'être coupés par inadvertance lors de la tonte ou bien d'entraîner un risque de trébuchement. Ils présentent donc un risque élevé d'accident. C'est pourquoi, lors de la tonte, s'assurer que le câble de raccordement repose sur la surface déjà tondue pour qu'il soit constamment visible.

Pour obtenir un beau gazon bien dense, il est nécessaire de le tondre souvent et suffisamment court.

Ne pas tondre la pelouse trop court par temps chaud et sec, sinon elle jaunira ou sera brûlée par le soleil et perdra son bel aspect !

La coupe est plus belle si la lame est aiguisée et non émoussée. Par conséquent, faire affûter la lame régulièrement (revendeur spécialisé STIHL).

9.2 Zone de travail de l'utilisateur



- Pour des raisons de sécurité, l'utilisateur doit toujours se tenir dans la zone de travail située derrière le guidon lorsque le moteur électrique tourne. Respecter systématiquement la distance de sécurité donnée par la longueur du guidon.
- La tondeuse doit exclusivement être utilisée par une seule personne, les tiers doivent se tenir éloignés de la zone de danger. (⇒ 4.)

9.3 Charge adaptée au moteur électrique

Ne pas démarrer la tondeuse dans l'herbe haute. Si le moteur électrique a du mal à démarrer, choisir un réglage de hauteur de coupe plus haut.

La charge de la tondeuse ne doit pas conduire à une réduction sensible du régime du moteur électrique.

En cas de diminution du régime du moteur, choisir une hauteur de coupe plus élevée et/ou réduire la vitesse d'avancement.

9.4 En cas de lame bloquée

Arrêter immédiatement le moteur électrique et débrancher la fiche secteur. Éliminer ensuite la cause du problème.

9.5 Relais de surcharge thermique du moteur électrique

Si, au cours de l'utilisation de l'appareil, une surcharge du moteur électrique se produit, le relais de surcharge thermique intégré déclenche l'arrêt automatique du moteur électrique.

Causes d'une surcharge :

- l'herbe à tondre est trop haute ou la hauteur de coupe réglée est trop basse,
- la vitesse d'avancement est trop élevée,
- le nettoyage des fentes d'aération (guidage de l'air de refroidissement) est insuffisant,
- la lame est émoussée ou usée,
- le câble de raccordement est inapproprié ou trop long – chute de tension (⇒ 11.1).

Remise en service

Après un temps de refroidissement de 10 mn maxi. (en fonction de la température ambiante), remettre l'appareil en service comme d'habitude (⇒ 11.).

10. Dispositifs de sécurité

L'appareil est équipé de plusieurs dispositifs de sécurité garantissant une utilisation sûre et empêchant une utilisation non autorisée.



Risque de blessures !

Si l'un des dispositifs de sécurité présente un défaut, l'appareil ne doit pas être mis en marche. STIHL vous recommande de vous adresser à un revendeur spécialisé STIHL.

10.1 Dispositifs de protection

La tondeuse est équipée de dispositifs de protection qui empêchent tout contact involontaire avec la lame de coupe et l'herbe coupée et éjectée.

Le carter, le volet d'éjection, le bac de ramassage et le guidon monté correctement en font partie.

10.2 Utilisation à deux mains

Le moteur électrique peut être mis en marche uniquement si l'utilisateur appuie sur le bouton de mise en marche de la main droite et le maintient enfoncé, puis tire l'arceau de coupure du moteur vers le guidon de la main gauche.

10.3 Frein de ralentissement du moteur électrique

La lame s'immobilise en moins de 3 secondes lorsque l'arceau de coupure du moteur a été relâché.

Le frein de ralentissement intégré au moteur électrique limite à quelques secondes le délai d'immobilisation de la lame.

Mesure du délai d'immobilisation

Après le démarrage du moteur électrique, la lame tourne et un bruit de rotation s'entend. Le délai d'immobilisation correspond à la durée du bruit de rotation après l'arrêt du moteur électrique, il peut se mesurer avec un chronomètre.

11. Mise en service de l'appareil

11.1 Branchement électrique



Risque d'électrocution !

Respecter les remarques relatives à la sécurité dans le chapitre « Consignes de sécurité » (⇒ 4.8).

En cas d'utilisation d'un enrouleur de câble, dérouler le câble de raccordement entièrement pour éviter la perte de puissance provoquée par résistance électrique, ce qui entraînerait une surchauffe du câble.

N'utiliser que des câbles de raccordement qui pèsent autant ou plus que les câbles souples en caoutchouc suivants :

H07 RN-F DIN/VDE 0282

Section minimale :

Longueur de 25 m maxi : 3 x 1,5 mm²

Longueur de 50 m maxi : 3 x 2,5 mm²

Les raccords des câbles d'alimentation doivent être en caoutchouc ou recouverts de caoutchouc et conformes à la norme suivante :

DIN/VDE 0620

La tension secteur et la fréquence secteur doivent être conformes aux données indiquées sur la plaque signalétique et dans le chapitre « Caractéristiques techniques » (⇒ 18.).

Vérifier que le câble d'alimentation électrique est suffisamment protégé (⇒ 18.).

Cet appareil est conçu pour être utilisé sur un réseau d'alimentation électrique disposant d'une impédance système Z_{\max} au point de transfert (branchement intérieur) de **0,49 ohms** (à 50 Hz).

L'utilisateur doit s'assurer que l'appareil est utilisé uniquement sur un réseau d'alimentation électrique remplissant ces exigences. Si nécessaire, il est possible de demander l'impédance système auprès des entreprises distributrices d'électricité.

11.2 Dispositif de maintien du câble



Le dispositif de maintien du câble empêche le câble de raccordement de se débrancher et permet ainsi d'éviter tout endommagement du raccordement secteur au niveau de l'appareil.

Le câble de raccordement doit donc passer dans le dispositif de maintien du câble.

- Former une boucle avec le câble d'alimentation (1) et la passer dans l'ouverture (2).
- Puis remonter la boucle sur le crochet (3) et serrer.

11.3 Mise en marche de la tondeuse



 Ne pas démarrer la tondeuse dans l'herbe haute. Si le moteur électrique a du mal à démarrer, choisir un réglage de hauteur de coupe plus haut.

- Appuyer sur le bouton de mise en marche (1) et le maintenir enfoncé. Positionner l'arceau de coupure du moteur (2) et le maintenir contre le guidon.
- Le bouton de mise en marche (1) peut être relâché une fois l'arceau de coupure du moteur (2) actionné.

11.4 Arrêt de la tondeuse



- Relâcher l'arceau de coupure du moteur (1). Le moteur électrique et la lame s'arrêtent après un court délai d'immobilisation.

11.5 Vidage du bac de ramassage



Risque de blessures !

Pour des raisons de sécurité, arrêter le moteur électrique avant de déposer le bac de ramassage.

- Décrocher le bac de ramassage. (⇒ 8.4)
- Ouvrir le bac de ramassage au niveau de la languette de verrouillage (1). Relever et maintenir la partie supérieure du bac de ramassage (2). Basculer le bac de ramassage vers l'arrière et le vider en enlevant l'herbe coupée.
- Refermer le bac de ramassage.
- Accrocher le bac de ramassage. (⇒ 8.4)

12. Entretien

12.1 Généralités



Risque de blessures !

Respecter les consignes de sécurité dans le chapitre « Consignes de sécurité » (⇒ 4.).

Entretien annuel effectué par le revendeur spécialisé :

La tondeuse doit être contrôlée une fois par an par un revendeur spécialisé. STIHL recommande de s'adresser à un revendeur spécialisé STIHL.

12.2 Nettoyage de l'appareil



Intervalle d'entretien : après chaque utilisation

Prendre soin de l'appareil permet de prévenir les dommages et de prolonger la durée de vie de celui-ci.

- Décrochage du bac de ramassage (⇒ 8.4)



Risque de blessures !

Placer la tondeuse sur une surface horizontale, plane et stable avant de la relever. L'appareil risque de se renverser lorsqu'il est utilisé dans la position de nettoyage. Toujours se tenir de côté par rapport à l'appareil. Ne jamais se placer devant ou derrière la tondeuse.

Position de nettoyage RME 339 C :

- Pour relever l'appareil, se placer à sa droite.

- Placer la partie supérieure du guidon dans la position la plus basse (jusqu'en butée, le levier à crans ne s'enclenche pas dans cette position). (⇒ 8.1)
- Ouvrir et maintenir le volet d'éjection (1) de la main droite.
- Saisir la console de la main gauche comme indiqué sur la figure et retenir le volet d'éjection Simultanément, actionner le levier à crans (2) à l'aide du pouce et le maintenir.
- De la main droite, saisir la poignée avant de l'appareil et basculer celui-ci lentement en arrière jusqu'à ce que le guidon repose sur le sol, comme indiqué sur la figure.
- Relâcher le volet d'éjection (1) et le levier à crans (2) et vérifier que l'appareil est stable.

Position de nettoyage RME 339 :

- Basculer le guidon double (⇒ 8.2)
- Basculer la tondeuse et la poser sur les parties inférieures du guidon (3).

Remarques pour le nettoyage :

- À l'aide d'une brosse ou d'un chiffon, enlever les salissures avec un peu d'eau. Nettoyer tout particulièrement la lame de coupe. Ne jamais nettoyer au jet d'eau les pièces du moteur électrique, les joints, les emplacements de paliers et les composants électriques tels que les interrupteurs.
- Éliminer au préalable les brins d'herbe présents avec un bout de bois.
- Nettoyer les fentes d'aération (guidage de l'air de refroidissement) entre le capot du moteur électrique et la partie inférieure du carter pour éliminer les impuretés et permettre un refroidissement suffisant du moteur.

- Utiliser, si nécessaire, un produit de nettoyage spécial (le nettoyeur spécial STIHL p. ex.).

12.3 Moteur électrique et roues

Le moteur électrique ne demande aucun entretien.

Les roulements des roues ne nécessitent aucun entretien.

12.4 Partie supérieure du guidon RME 339

Intervalle d'entretien : avant chaque utilisation

La partie supérieure du guidon est recouverte d'une couche isolante. Si cette couche est endommagée, il est nécessaire de remplacer la partie supérieure du guidon.

12.5 Contrôle de l'usure de la lame



Intervalle d'entretien : avant chaque utilisation

Risque de blessures !

L'usure des lames varie sensiblement en fonction du lieu et de la durée d'utilisation. En cas d'utilisation de l'appareil sur un sol sablonneux ou bien d'utilisation fréquente dans des conditions de sécheresse, la lame est plus fortement sollicitée et s'use plus vite que la moyenne. Une lame usée risque de rompre et de provoquer de graves blessures. Respecter impérativement les consignes d'entretien de la lame.

- Basculer la tondeuse en position de nettoyage (⇒ 12.2).
- Nettoyer la lame de coupe (1).
- Mesurer l'épaisseur de la lame à 5 endroits minimum à l'aide d'un pied à coulisse (2). La distance minimum doit être respectée, en particulier au niveau de l'ailette de la lame.
- Placer une règle (3) au niveau de l'arête avant de la lame et mesurer l'usure.

Limites d'usure :

Épaisseur de la lame : > 1,6 mm

Usure : < 5 mm

Remplacer la lame

- si elle est endommagée (entailles, fissures),
- lorsque les valeurs de mesure sont atteintes à un ou plusieurs endroits ou qu'elles se situent en dehors des limites autorisées.

Si la lame montée sur la tondeuse est une lame mulching disponible en tant qu'accessoire spécial, les limites d'usure valables sont différentes (voir le manuel d'utilisation de l'accessoire).

12.6 Dépose et pose de la lame de coupe



 Pour éviter d'endommager la vis de fixation de la lame, utiliser une douille appropriée (22 mm) pour la desserrer ou la visser.

1 Démontage :

- Utiliser un morceau de bois approprié (1) pour maintenir la lame de coupe (2).
- Dévisser la vis de fixation de la lame (3) et déposer la lame de coupe (2).

2 Montage :



Risque de blessures !

Monter la lame de coupe uniquement comme indiqué sur la figure, les languettes (6) doivent notamment être dirigées vers le bas. Lors du remplacement de la lame, remplacer également systématiquement la vis de fixation de la lame (3). Respecter scrupuleusement le couple de serrage prescrit de la vis de fixation de la lame, car il est d'une importance primordiale pour la fixation correcte de l'outil de coupe.

- Nettoyer la surface d'appui de la lame et le support de lame.
- Monter la lame de coupe (2) avec les ailettes de ventilation orientées vers le haut. Les ergots (4) doivent être positionnés dans les découpes (5) de la lame de coupe.
- Utiliser un morceau de bois approprié (1) pour maintenir la lame de coupe (2).
- Appliquer du **Loctite 243** sur le filetage de la vis de fixation de la lame (3).
- Serrer la vis de fixation de la lame (3).
Couple de serrage :
10 - 15 Nm

12.7 Affûtage de la lame de coupe

Si vous ne disposez pas des outils nécessaires ou si vous ne connaissez pas suffisamment l'appareil, confier l'affûtage de la lame de coupe à un spécialiste (STIHL recommande les revendeurs spécialisés STIHL). Si la lame de coupe n'est pas affûtée correctement (angle de coupe erroné, voile, etc.), le fonctionnement de l'appareil est compromis.

Instructions relatives à l'affûtage

- Démontez la lame de coupe. (⇒ 12.6)
- Refroidir la lame de coupe pendant l'affûtage, p. ex. avec de l'eau. La lame ne doit pas bleuir car cela réduirait sa puissance de coupe.
- Affûter la lame de coupe uniformément afin de prévenir tout voile pouvant entraîner des vibrations.
- Respecter l'angle de coupe de **30°**.
- Respecter les limites d'usure (⇒ 12.5).

12.8 Rangement de l'appareil (hivernage)

Ranger l'appareil dans une pièce sèche, propre et fermée. S'assurer que l'appareil est hors de portée des enfants.

Ranger toujours la tondeuse en parfait état de fonctionnement. Si nécessaire, rabattre le guidon.

Serrer tous les écrous, boulons et vis, remplacer les autocollants d'avertissement et de sécurité devenus illisibles et vérifier que l'appareil complet ne présente pas de traces d'usure ou de dommages. Remplacer les pièces usées ou endommagées.

Toute panne de l'appareil doit être réparée avant son rangement.

En cas d'hivernage de la tondeuse, tenir compte des points suivants :

- Nettoyer minutieusement toutes les pièces extérieures.
- Bien huiler ou graisser toutes les pièces rotatives.

13. Transport

13.1 Transport et fixation de la tondeuse



Risque de blessures !

Respecter les consignes de sécurité dans le chapitre « Consignes de sécurité » (⇒ 4.).

Transport de l'appareil :

- Soulever uniquement la tondeuse au niveau des poignées de transport (1, 2). Veiller à toujours observer un espace suffisant entre la lame de coupe et l'utilisateur, en particulier au niveau des pieds et des jambes.
 - Porter la tondeuse des deux mains en plaçant une main au niveau de la poignée de transport supérieure (2) et l'autre main au niveau de la poignée de transport inférieure (1).
- ou**
- Porter la tondeuse d'une seule main au niveau de la poignée de transport supérieure (2).

Fixation de l'appareil :

- Fixer la tondeuse sur la surface de chargement à l'aide d'équipements de fixation adaptés.
- Fixer les sangles ou les câbles sur les poignées (1, 2).

14. Comment limiter l'usure et éviter les dommages

Remarques importantes relatives à la maintenance et à l'entretien du groupe de produits

Tondeuse électrique (STIHL RME)

La société STIHL décline toute responsabilité en cas de dommages corporels ou matériels découlant du non-respect des consignes de sécurité, des instructions d'utilisation et d'entretien stipulées dans le manuel d'utilisation ou en cas d'utilisation de pièces rapportées ou de rechange non agréées.

Respecter impérativement les consignes suivantes pour éviter tout dommage et prévenir une usure rapide de votre appareil STIHL :

1. Pièces d'usure

Certaines pièces des appareils STIHL sont sujettes à usure, même dans des conditions normales d'utilisation. Elles doivent être remplacées en temps voulu, en fonction du type et de la durée d'utilisation.

C'est notamment le cas des pièces suivantes :

- Lames

2. Respect des consignes indiquées dans le présent manuel d'utilisation

Il est nécessaire d'utiliser, d'entretenir et d'entreposer soigneusement l'appareil STIHL conformément aux consignes du présent manuel d'utilisation. L'utilisateur est seul responsable des dommages entraînés par le non-respect des consignes de sécurité, d'utilisation et d'entretien.

Une restriction de la garantie s'applique notamment dans les cas suivants :

- câble d'alimentation trop fin.
- branchement électrique incorrect (tension).
- Modifications du produit non autorisées par STIHL.
- utilisation d'outils ou d'accessoires qui ne sont pas autorisés, appropriés pour l'appareil ou qui sont de mauvaise qualité.
- utilisation non conforme du produit.
- utilisation de l'appareil lors de manifestations sportives ou de concours.
- dommages résultant d'une utilisation prolongée de l'appareil avec des pièces défectueuses.

3. Travaux d'entretien

Tous les travaux indiqués au chapitre « Entretien » doivent être effectués à intervalles réguliers.

Si l'utilisateur n'est pas en mesure d'effectuer lui-même ces travaux d'entretien, il devra les confier à un spécialiste.

STIHL recommande de confier les travaux d'entretien et les réparations exclusivement à un revendeur spécialisé STIHL.

Les revendeurs spécialisés STIHL bénéficient régulièrement de formations et d'informations techniques.

Si ces travaux ne sont pas effectués, cela peut entraîner des dommages dont l'utilisateur sera tenu responsable.

Cela concerne notamment :

- les dommages causés au moteur électrique à la suite d'un nettoyage insuffisant des fentes d'aération (guidage de l'air de refroidissement).
- les dommages dus à la corrosion ou autres dommages consécutifs causés par un stockage inapproprié.
- l'endommagement de l'appareil du fait de l'utilisation de pièces de rechange de mauvaise qualité.
- les dommages causés par le non-respect des intervalles d'entretien ou un entretien insuffisant, ou causés par des réparations ou des travaux d'entretien n'ayant pas été effectués chez un revendeur spécialisé.

15. Protection de l'environnement



Ne pas jeter les brins d'herbe coupés à la poubelle - ils peuvent servir de compost.

Les emballages, l'appareil et ses accessoires sont fabriqués en matériaux recyclables et sont à éliminer comme il se doit.

L'élimination sélective des déchets dans le respect de l'environnement contribue au recyclage des matières recyclables. Une fois la durée d'utilisation normale de l'appareil écoulée, remettre l'appareil à un centre de collecte des déchets. Pour la mise au rebut, tenir compte des indications du chapitre « Mise au rebut » (⇒ 4.9).

S'adresser au centre de recyclage local ou au revendeur spécialisé pour connaître la procédure correcte de mise au rebut.

16. Pièces de rechange courantes

Lame de coupe :
6320 702 0100

Vis de fixation de la lame :
6310 760 2801



La vis de fixation de la lame doit être remplacée à chaque remplacement de la lame. Les pièces de rechange sont disponibles auprès des revendeurs spécialisés STIHL.

17. Déclaration de conformité UE

17.1 Tondeuse STIHL RME 339.0, RME 339.0 C

STIHL Tirol GmbH
Hans Peter Stihl-Straße 5
6336 Langkampfen
Autriche

déclare sous sa seule responsabilité que

- Modèle : tondeuse électrique
- Marque : STIHL
- Type : RME 339.0, RME 339.0 C

– N° de série : 6320

est en parfaite conformité avec les dispositions pertinentes des directives 2000/14/EC, 2006/42/EC, 2014/30/EU et 2011/65/EU et a été mise au point et fabriquée conformément aux versions des normes suivantes, en vigueur à la date de production : EN 60335-1, EN 60335-2-77, EN 55014-1, EN 55014-2, EN 61000-3-2 et EN 61000-3-3 (le cas échéant).

Nom et adresse de l'institut :
TÜV Rheinland LGA Products GmbH
Tillystraße 2
90431 Nuremberg, Allemagne

La détermination des niveaux de puissance acoustique mesurés et garantis a été effectuée conformément à la directive 2000/14/EC, Annexe VIII.

- Niveau de puissance acoustique mesuré : 92,5 dB(A)
- Niveau de puissance acoustique garanti : 93 dB(A)

La documentation technique est conservée avec l'homologation du produit par STIHL Tirol GmbH.

L'année de fabrication et le numéro de machine sont indiqués sur la tondeuse.

Langkampfen, 02/11/2020

STIHL Tirol GmbH

p.p.



Matthias Fleischer, Directeur de la Recherche et du Développement

p.p.



Sven Zimmermann, Directeur de la Qualité

17.2 Adresse de l'administration centrale STIHL

ANDREAS STIHL AG & Co. KG
Postfach 1771
D-71301 Waiblingen

17.3 Adresses des sociétés de distribution STIHL

ALLEMAGNE

STIHL Vertriebszentrale AG & Co. KG
Robert-Bosch-Straße 13
64807 Dieburg
Téléphone : +49 6071 3055358

AUTRICHE

STIHL Ges.m.b.H.
Fachmarktstraße 7
2334 Vösendorf
Téléphone : +43 1 86596370

SUISSE

STIHL Vertriebs AG
Isenrietstraße 4
8617 Mönchaltorf
Téléphone : +41 44 9493030

RÉPUBLIQUE TCHÈQUE

Andreas STIHL, spol. s r.o.
Chrlická 753
664 42 Modřice

17.4 Adresses des importateurs STIHL

BOSNIE-HERZÉGOVINE

UNIKOMERC d. o. o.
Bišće polje bb
88000 Mostar
Téléphone : +387 36 352560
Fax : +387 36 350536

CROATIE

UNIKOMERC - UVOZ d.o.o.
Sjedište:
Amruševa 10, 10000 Zagreb
Prodaja:
Ulica Kneza Ljudevita Posavskog 56,
10410 Velika Gorica
Téléphone : +385 1 6370010
Fax : +385 1 6221569

TURQUIE

SADAL TARIM MAKİNALARI DIŞ
TİCARET A.Ş.
Alsancak Sokak, No:10 I-6 Özel Parsel
34956 Tuzla, İstanbul
Téléphone : +90 216 394 00 40
Fax : +90 216 394 00 44

18. Caractéristiques techniques

RME 339.0, RME 339.0 C

N° de série	6320
Type	Moteur universel CA
Tension	230 V~
Puissance absorbée	1200 W
Fréquence	50 Hz
Protection par fusible	5 A

RME 339.0, RME 339.0 C

Classe de protection	II
Type de protection	IPX 4
Dispositif de coupe	Lame de coupe
Largeur de coupe	37 cm
Régime du dispositif de coupe	3200 tr/min
Entraînement de la lame de coupe	Permanent
Couple de serrage de la vis de fixation de la lame	10 - 15 Nm
Hauteur de coupe	30 - 70 mm
Hauteur de coupe (uniquement pour la Grande-Bretagne)	20 - 70 mm
Bac de ramassage	40 l
Ø roue avant	150 mm
Ø roue arrière	180 mm

Émissions sonores :

Conformément à la directive 2000/14/EC :

Niveau de puissance sonore garanti

L_{WA} 93 dB(A)

Conformément à la directive 2006/42/EC :

Niveau de pression sonore sur le lieu de travail L_{pA}

79 dB(A)

Incertitude K_{pA} 1 dB(A)

RME 339.0

Longueur	122 cm
Largeur	42 cm
Hauteur	107 cm
Poids	14 kg
Poids (uniquement pour la Grande-Bretagne)	15 kg

Vibrations main/bras :

RME 339.0

Vibrations indiquées conformément à la norme EN 12096 :

Valeur mesurée a_{hw} 0,82 m/sec²

Incertitude K_{hw} 0,41 m/sec²

Mesure conformément à la norme EN 20643

RME 339.0 C

Longueur 135 cm

Largeur 43 cm

Hauteur 110 cm

Poids 15 kg

Vibrations main/bras :

Vibrations indiquées conformément à la norme EN 12096 :

Valeur mesurée a_{hw} 0,50 m/sec²

Incertitude K_{hw} 0,25 m/sec²

Mesure conformément à la norme EN 20643

18.1 REACH

REACH désigne une directive CE relative à l'enregistrement, l'évaluation et l'autorisation de substances chimiques.

Les informations sur la conformité à la directive REACH (CE) N° 1907/2006 sont indiquées sous le lien www.stihl.com/reach.

19. Recherche des pannes

✂ Demander éventuellement conseil à un revendeur spécialisé, STIHL recommande les revendeurs spécialisés STIHL.

Dysfonctionnement :

Le moteur électrique ne démarre pas

Causes possibles :

- Il n'y a pas d'alimentation secteur
- Le câble d'alimentation/la fiche, le raccordement de fiche ou l'interrupteur est défectueux
- Le bouton de démarrage n'est pas actionné
- Le moteur électrique est en surcharge car l'herbe est trop haute ou trop humide
- Le disjoncteur du moteur électrique s'est déclenché
- Le carter de la tondeuse est bouché
- Le fusible de la fiche est défectueux (version pour la Grande-Bretagne)

Solutions :

- Contrôler la protection par fusible (⇒ 11.1)
- Contrôler les câbles/fiches/interrupteurs, les remplacer le cas échéant (⇒ 11.1)
- Appuyer sur le bouton de démarrage (⇒ 11.3)
- Ne pas démarrer le moteur électrique dans l'herbe haute, adapter la hauteur de coupe (⇒ 8.3)
- Laisser refroidir l'appareil (⇒ 9.5)
- Nettoyer le carter de la tondeuse (⇒ 12.2)
- Remplacer le fusible de la fiche (✂)

Dysfonctionnement :

Déclenchement répété du disjoncteur.

Causes possibles :

- Câble de raccordement inapproprié.
- Surcharge électrique du secteur.

- Surcharge de l'appareil en cas de tonte d'herbe trop haute ou trop humide.

Solutions :

- Utiliser un câble de raccordement adapté (⇒ 11.1)
- Brancher l'appareil sur un autre circuit électrique
- Adapter la hauteur de coupe et la vitesse de la tondeuse aux conditions de tonte (⇒ 8.3)

Dysfonctionnement :

Fortes vibrations au cours de la tonte.

Causes possibles :

- La vis de fixation de la lame est desserrée
- La lame n'est pas équilibrée

Solutions :

- Serrer la vis de fixation de la lame (⇒ 12.6)
- Affûter la lame (l'équilibrer) ou la remplacer (⇒ 12.7)

Dysfonctionnement :

Coupe irrégulière, la pelouse jaunit

Causes possibles :

- La lame est émoussée ou usée
- La vitesse de traction est trop élevée par rapport à la hauteur de coupe

Solutions :

- Affûter la lame ou la remplacer (⇒ 12.7)
- Diminuer la vitesse de traction et/ou sélectionner la hauteur de coupe adéquate (⇒ 8.3)

Dysfonctionnement :

Le moteur électrique se met difficilement en marche ou perd de la puissance

Causes possibles :

- L'herbe à tondre est trop haute ou trop humide
- Le carter de la tondeuse est bouché

Solutions :

- Adapter la hauteur de coupe et la vitesse de la tondeuse aux conditions de tonte (⇒ 8.3)
- Nettoyer le carter de la tondeuse (pour cela, retirer la fiche secteur) (⇒ 12.2)

Dysfonctionnement :

Le canal d'éjection est bouché

Causes possibles :

- La lame est usée
- L'herbe à tondre est trop haute ou trop humide.

Solutions :

- Remplacer la lame (⇒ 12.7)
- Adapter la hauteur de coupe et la vitesse de la tondeuse aux conditions de tonte (⇒ 8.3)

20. Feuille d'entretien

20.1 Confirmation de remise

Modèle : _____

Numéro de série :

□	□	□	□	□	□	□	□	□	□
---	---	---	---	---	---	---	---	---	---

Date : □ □ □ □ □ □ □ □ □ □

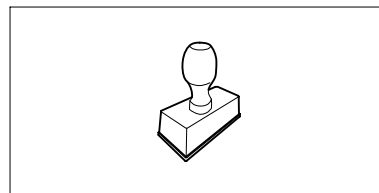

Prochain entretien

Date : □ □ □ □ □ □ □ □ □ □

20.2 Confirmation d'entretien



Remettre le présent manuel d'utilisation au revendeur spécialisé STIHL lors des travaux d'entretien. Il confirmera l'exécution des travaux d'entretien en complétant les champs préimprimés.

 Entretien exécuté le

 Date du prochain entretien

Geachte cliënt(e),

Wij zijn blij dat u hebt gekozen voor STIHL. Wij ontwikkelen en produceren onze producten in topkwaliteit in overeenstemming met de behoeften van onze klanten. Zo ontstaan producten met een hoge betrouwbaarheid, ook bij extreme belasting.

STIHL staat ook voor service met topkwaliteit. Onze dealers staan garant voor deskundig advies en instructie alsmede een uitgebreide technische begeleiding.

Wij danken u voor uw vertrouwen in ons en wensen u veel plezier met uw STIHL product.



Dr. Nikolas Stihl

**BELANGRIJK! VOOR GEBRUIK GOED
DOORLEZEN EN BEWAREN.**

1. Inhoudsopgave

Over deze gebruiksaanwijzing	68
Algemeen	68
Instructie voor het lezen van de gebruiksaanwijzing	68
Landspecifieke varianten	68
Beschrijving van het apparaat	69
Voor uw veiligheid	69
Algemeen	69
Kleding en uitrusting	70
Transport van het apparaat	70
Vóór het werken	71
Tijdens het werken	71
Onderhoud, reiniging, reparaties en opslag	73
Opslag bij langdurige bedrijfsonderbrekingen	74
Waarschuwing - gevaar voor elektrische schokken	74
Afvoer	75
Toelichting van de symbolen	75
Leveringsomvang	75
Apparaat klaarmaken voor gebruik	76
Algemeen	76
Enkele duwstang monteren (RME 339 C)	76
Dubbele duwstang monteren (RME 339)	76
Grasopvangbox in elkaar zetten	76
Bedieningselementen	76
Enkele duwstang instellen (RME 339 C)	76
Dubbele duwstang omklappen (RME 339)	77
Centrale snijhoogteverstelling	77
Grasopvangbox	77
Inhoudsindicatie	77
Aanwijzingen voor werken	78
Algemeen	78
Werkgebied van de gebruiker	78
Juiste belasting van de elektromotor	78
Als het maimes blokkeert	78
Thermische overbelastingsbeveiliging van de elektromotor	78
Veiligheidsvoorzieningen	78
Veiligheidsvoorzieningen	79
Bediening met twee handen	79
Uitlooprem elektromotor	79
Apparaat in gebruik nemen	79
Apparaat aansluiten	79
Trekontlasting	79
Grasmaaier inschakelen	79
Grasmaaier uitschakelen	80
Grasopvangbox ledigen	80
Onderhoud	80
Algemeen	80
Apparaat reinigen	80
Elektromotor en wielen	80
Bovenstuk duwstang RME 339	81
Messenslijtage controleren	81
Maimes demonteren en monteren	81
Maimes slijpen	81
Opslag (winterpauze)	82
Transport	82
Grasmaaier dragen en bevestigen	82
Slijtage minimaliseren en schade voorkomen	82
Milieubescherming	83
Standaard reserveonderdelen	83
EU-conformiteitsverklaring	83

Grasmaaier STIHL RME 339.0, RME 339.0 C	83
Technische gegevens	84
REACH	84
Defectopsporing	84
Onderhoudsschema	85
Leveringsbevestiging	85
Servicebevestiging	85

2. Over deze gebruiksaanwijzing

2.1 Algemeen

Deze gebruiksaanwijzing is een **originale gebruiksaanwijzing** van de fabrikant in de zin van de EG-richtlijn 2006/42/EC.

STIHL werkt voortdurend aan de ontwikkeling van zijn producten; wijzigingen in de levering qua vorm, techniek en uitvoering zijn daarom voorbehouden.

Op basis van gegevens of afbeeldingen uit dit boekje kunnen bijgevolg geen aanspraken worden gemaakt.

Het is mogelijk dat in deze gebruiksaanwijzing modellen worden beschreven die niet in elk land verkrijgbaar zijn.

Deze gebruiksaanwijzing is auteursrechtelijk beschermd. Alle rechten blijven voorbehouden, met name het recht op het kopiëren, vertalen en het verwerken met elektronische systemen.

2.2 Instructie voor het lezen van de gebruiksaanwijzing

Afbeeldingen en teksten beschrijven bepaalde bedieningsstappen.

Alle pictogrammen die op het apparaat zijn aangebracht, worden in deze gebruiksaanwijzing toegelicht.

Kijkrichting:

kijkrichting bij gebruik 'links' en 'rechts' in de gebruiksaanwijzing: de gebruiker staat achter het apparaat en kijkt in de rijrichting naar voren.

Hoofdstukverwijzing:

naar de desbetreffende hoofdstukken en paragrafen met nadere uitleg wordt met een pijltje verwezen. Het volgende voorbeeld bevat een verwijzing naar een hoofdstuk: (⇒ 3.)

Markeringen van tekstpassages:

de beschreven aanwijzingen kunnen zoals in de volgende voorbeelden gemarkeerd zijn.

Handelingen waarbij ingrijpen van de gebruiker vereist is:

- Bout (1) met een schroevendraaier losdraaien, hendel (2) activeren ...

Algemene opsommingen:

- productgebruik bij sport- of wedstrijd-evenementen

Teksten met aanvullende betekenis:

tekstpassages met aanvullende betekenis zijn met één van de onderstaand beschreven symbolen gemarkeerd om deze in de gebruiksaanwijzing extra te accentueren.



Gevaar!

Gevaar voor ongevallen en ernstig letsel. Bepaalde handelingen zijn noodzakelijk of verboden.



Waarschuwing!

Kans op letsel. Bepaalde handelingen voorkomen mogelijk of waarschijnlijk letsel.



Voorzichtig!

Minder ernstig letsel of materiële schade dat/die door bepaalde handelingen kan worden voorkomen.



Aanwijzing

Informatie voor een beter apparaatgebruik en om een mogelijk oneigenlijk gebruik te vermijden.

Teksten met afbeeldingverwijzing:

afbeeldingen die het gebruik van het apparaat toelichten, vindt u geheel aan het begin van de gebruiksaanwijzing.

Het camerasymbool koppelt de afbeeldingen op de pagina's met afbeeldingen met het desbetreffende tekstgedeelte in de gebruiksaanwijzing.



2.3 Landspecifieke varianten

STIHL levert afhankelijk van het leveringsland apparaten met verschillende stekkers en schakelaars.

In de afbeeldingen worden apparaten met eurostekkers weergegeven. Apparaten met andere stekkeruitvoeringen worden op dezelfde manier op de voeding aangesloten.

3. Beschrijving van het apparaat



- 1 Bovenstuk duwstang
- 2 Onderstuk duwstang (RME 339)
- 3 Console (RME 339 C)
- 4 Behuizing
- 5 Motorkap
- 6 Achterwiel
- 7 Voorwiel
- 8 Grasopvangbox
- 9 Bovenste transportgreep
- 10 Onderste transportgreep
- 11 Uitwerpklep
- 12 Draaiknop (RME 339)
- 13 Vergrendelingshendel duwstang (RME 339 C)
- 14 Motorstopbeugel
- 15 Hendel hoogteverstelling
- 16 Trekontlasting
- 17 Netaansluiting
- 18 Startknop
- 19 Typeplaatje met machinenummer
- 20 Inhoudsindicatie (grasopvangbox)

4. Voor uw veiligheid

4.1 Algemeen



Tijdens de werkzaamheden met het apparaat moeten de voorschriften ter preventie van ongevallen beslist in acht worden genomen.



Vóór de eerste inbedrijfstelling moet u de hele gebruiksaanwijzing goed doorlezen. Bewaar de gebruiksaanwijzing voor later gebruik zorgvuldig op een veilige plaats.

Deze veiligheidsmaatregelen zijn onontbeerlijk voor uw veiligheid, maar deze opsomming is niet uitputtend. Gebruik het apparaat altijd verstandig en met verantwoordelijkheidsgevoel, en denk erom dat de gebruiker aansprakelijk wordt gesteld voor ongevallen met andere personen of voor schade aan hun eigendommen.

Maak u vertrouwd met de bedieningsonderdelen en het gebruik van de machine.

Het apparaat mag alleen worden gebruikt door personen die de gebruiksaanwijzing hebben gelezen en die met de bediening van het apparaat vertrouwd zijn. Elke gebruiker moet vóór de eerste ingebruikname vragen om een deskundige en praktische instructie. De verkoper of een andere deskundige moet aan de gebruiker uitleggen, hoe hij veilig met het apparaat kan werken.

Bij deze instructie moet de gebruiker er vooral bewust van worden gemaakt dat voor het werken met dit apparaat uiterste zorgvuldigheid en concentratie vereist zijn.

Ook wanneer u het apparaat volgens de voorschriften bedient, blijven er risico's bestaan.



Levensgevaar door verstikking!

Verstikkingsgevaar voor kinderen bij het spelen met verpakkingsmateriaal. Houd verpakkingsmateriaal altijd buiten het bereik van kinderen.

Leen het apparaat inclusief accessoires alleen uit aan personen die met dit model en de bediening ervan vertrouwd zijn. De gebruiksaanwijzing is onderdeel van het apparaat en moet altijd worden meegegeven.

Controleer of de gebruiker lichamelijk, zintuigelijk en geestelijk in staat is om het apparaat te bedienen en ermee te werken. Als de gebruiker met lichamelijke, zintuigelijke of geestelijke beperkingen daartoe in staat is, mag de gebruiker er alleen onder toezicht of na instructie door een verantwoordelijke persoon mee werken.

Controleer of de gebruiker meerderjarig is of conform nationale regelgeving onder toezicht voor een beroep wordt opgeleid.

Gebruik het apparaat alleen als u uitgerust bent en een goede lichamelijke en geestelijke conditie hebt. Als u een verminderde gezondheid heeft, dient u uw arts te vragen of u met het apparaat kunt werken. Na het gebruik van alcohol, drugs of medicijnen die de reactiesnelheid nadelig beïnvloeden, mag niet met het apparaat worden gewerkt.

Het apparaat is bedoeld voor privé gebruik.

Let op – Gevaar voor ongevallen!

Het apparaat is alleen bedoeld voor het maaien van gras. Een andere toepassing is niet toegestaan en kan gevaarlijk zijn of schade aan het apparaat tot gevolg hebben.

Om persoonlijk letsel van de gebruiker te vermijden, mag het apparaat bijvoorbeeld niet worden ingezet voor volgende werken (onvolledige opsomming):

- het trimmen van bosjes, heggen en struiken,

- het snoeien van rankgewas,
- gazononderhoud op dakbeplantingen en in bloembakken,
- het hakselen en verkleinen van boom- en heggen snoei, en
- het schoonmaken van voetpaden (opzuigen, wegblazen),
- het egaliseren van oneffenheden in de bodem, zoals bijv. molshopen.
- het transporteren van maaigoed, buiten de in de daarvoor bedoelde grasopvangbox.

Om veiligheidsredenen is het verboden wijzigingen aan het apparaat aan te brengen, behalve als het gaat om vakkundige montage van accessoires die door STIHL zijn goedgekeurd. Andere wijzigingen leiden tot het vervallen van uw garantie. Neem voor informatie over goedgekeurde accessoires contact op met uw STIHL vakhandelaar.

Voor elke wijziging aan het apparaat waardoor het vermogen of het toerental van de verbrandingsmotor of de elektromotor wordt veranderd, is verboden.

Vervoer geen voorwerpen, dieren of personen, met name kinderen, met het apparaat.

Bij het gebruik op openbare terreinen, parken, sportvelden, langs wegen en op land- en bosbouwbedrijven moet u bijzonder behoedzaam te werk gaan.



Opgelet! Gevaar voor de gezondheid door trillingen!

Een overmatige belasting door trillingen kan schade aan de bloedsomloop en het zenuwstelsel veroorzaken, vooral bij personen met circulatiestoornissen. Raadpleeg een arts

wanneer er symptomen optreden die door de trillingen zouden kunnen zijn veroorzaakt.

Dergelijke symptomen treden voornamelijk op in de vingers, handen of polsen en zijn bijvoorbeeld (onvolledige opsomming):

- gevoelloosheid,
- pijn,
- slappe spieren,
- huidverkleuringen,
- onaangenaam kriebelen.

Houd de duwstang tijdens het werken stevig maar niet verkramp met beide handen op de daarvoor bedoelde plaatsen vast.

Plan de werktijden zodanig dat hoge belasting gedurende langere tijd wordt voorkomen.

4.2 Kleding en uitrusting



Draag tijdens werkzaamheden altijd stevige schoenen met grip. Werk nooit op blote voeten of bijvoorbeeld op sandalen.



Bij onderhouds- en reinigingswerkzaamheden en tijdens het vervoer van de machine ook telkens stevige handschoenen dragen en lang haar samenbinden en bedekken (hoofddoek, muts enz.).



Bij het slijpen van het maaimes moet altijd een geschikte veiligheidsbril worden gedragen.

De machine mag alleen met een lange broek en nauwe kleding aan in gebruik worden genomen.

Draag nooit losse kledingstukken die aan draaiende onderdelen (bedieningshendel) kunnen blijven hangen – ook geen sieraden, geen stropdassen en geen sjaals.

4.3 Transport van het apparaat

Werk uitsluitend met handschoenen aan om letsel door scherpe randen en hete onderdelen van het apparaat te voorkomen.

Schakel het apparaat voor het transport uit, trek de voedingskabel eraf en laat het mes tot stilstand komen.

Transporteer het apparaat uitsluitend met afgekoelde elektromotor.

Let op het gewicht van het apparaat en gebruik zo nodig voor het laden geschikte hulpmiddelen (laadhellingen, hefvoorzieningen).

Maak het apparaat en de erbij getransporteerde apparatuur (bijv. grasopvangbox) met geschikte bevestigingsmaterialen (gordels, kabels, enz.) vast aan het laadoppervlak.

Maaimes bij het optillen en dragen niet aanraken.

Raadpleeg de informatie in het hoofdstuk "Transport". Daar wordt beschreven hoe het apparaat op te tillen of vast te sjoeren is. (⇒ 13.)

Houd u bij het transport van het apparaat aan de plaatselijke voorschriften, met name wat betreft de laadveiligheid en het transport van voorwerpen op laadoppervlakken.

4.4 Vóór het werken

Het moet duidelijk zijn, dat er alleen personen met het apparaat werken die de gebruiksaanwijzing kennen.

Neem de gemeentelijk voorgeschreven tijden voor het gebruik van tuinapparatuur met verbrandingsmotor of elektromotor in acht.

Controleer het complete terrein waarop de machine wordt gebruikt en verwijder alle stenen, stokken, kabels, botten en andere voorwerpen die door de machine omhoog kunnen worden geslingerd. Hindernissen (bijv. boomstronken, wortels) kunnen in het hoge gras eenvoudig over het hoofd worden gezien.

Markeer daarom vóór het maaien alle in het gazon verborgen vreemde voorwerpen (hindernissen) die niet verwijderd kunnen worden.

Vóór het gebruik van het apparaat moeten alle defecte, versleten en beschadigde onderdelen worden vervangen. Onleesbare of beschadigde waarschuwingsaanwijzingen op het apparaat moeten worden vervangen. Stickers en alle verdere vervangingsonderdelen zijn verkrijgbaar bij uw STIHL vakhandelaar.

Het apparaat mag alleen worden gebruikt als het in goede staat verkeert. Controleer vóór elk gebruik:

- of het apparaat volgens de voorschriften is gemonteerd.

- of het snijgereedschap en de complete snij-eenheid (maaiemes, bevestigingselementen, maaiwerkbehuizing) in onberispelijke staat verkeren. Er moet vooral worden gecontroleerd op veilige montage, beschadigingen (kerven of scheuren) alsook slijtage.
- of de veiligheidsvoorzieningen (bijvoorbeeld uitwerpklep, behuizing, duwstang, motorstopbeugel) in onberispelijke staat verkeren en goed werken.
- of de grasopvangbox onbeschadigd en volledig gemonteerd is; een beschadigde grasopvangbox mag niet worden gebruikt.
- of de uitlooprem van de elektromotor werkt.

Voer indien nodig alle noodzakelijke werkzaamheden uit of laat dit over aan de vakhandelaar. STIHL beveelt hiervoor de STIHL vakhandelaar aan.

Raadpleeg de informatie in het hoofdstuk "Gevaar voor elektrische schokken" (⇒ 4.8).

Schakel de elektromotor nooit zonder goed gemonteerde messen in. Gevaar voor oververhitting van de elektromotor!

4.5 Tijdens het werken

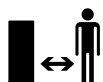

Werk nooit als er zich dieren of personen, in het bijzonder kinderen, binnen het gevaarlijke gebied bevinden.

Werk niet bij omgevingstemperaturen van minder dan +5°C.

Werk alleen bij daglicht of bij goede kunstverlichting.

Werk niet met het apparaat bij regen, onweer en met name niet bij blikseminslaggevaar.



Opgelet - kans op letsel!

Houd handen of voeten nooit tegen of onder draaiende onderdelen. Raak het ronddraaiende mes nooit aan. Blijf altijd uit de buurt van de uitwerpopening.

Neem steeds de door de duwstang bepaalde veiligheidsafstand in acht. De duwstang moet steeds goed gemonteerd zijn en mag niet veranderd worden. Gebruik het apparaat nooit met neergeklapte duwstang.

De op het apparaat geïnstalleerde schakel- en veiligheidsinrichtingen mogen niet worden verwijderd of overbrugd. In het bijzonder de motorstopbeugel nooit aan de duwstang vastzetten (bijv. door afbinden).

Bevestig nooit voorwerpen aan de duwstang (bijv. werkkleding). Wikkel geen verlengsnoeren om de duwstang.

Bij een vochtige ondergrond is er meer gevaar voor letsel, omdat de gebruiker minder stabiel staat.

Om uitglijden te voorkomen moet er bijzonder voorzichtig worden gewerkt. Indien mogelijk het apparaat niet op een vochtige ondergrond gebruiken.

Laat het apparaat niet in de regen staan.

Apparaat inschakelen:

Start het apparaat voorzichtig, volgens de aanwijzingen in het hoofdstuk "Apparaat in gebruik nemen". (⇒ 11.)
Houd uw voeten op voldoende afstand van het snijgereedschap.

Het apparaat moet bij het inschakelen op een vlakke bodem staan.

Het apparaat mag voor het inschakelen en tijdens het starten niet gekanteld worden.

Start de elektromotor niet wanneer het uitwerpkanaal niet door de uitwerpklep of de grasopvangbox is afgedekt.

Herhaaldelijke inschakelingen binnen korte tijd, in het bijzonder het "spelen" met de startknop, moeten vermeden worden. Gevaar voor oververhitting van de elektromotor!

Werken op hellingen:

hellingen altijd in de dwarsrichting, nooit in de lengterichting bewerken.

Als de gebruiker bij het maaien in langsricting de controle verliest over de grasmaaier kan hij overreden worden door het maaiende apparaat.

Wees bijzonder voorzichtig als u op een helling van richting verandert.

Let steeds op een goede stand bij hellingen en vermijd om met het apparaat te werken op zeer sterke hellingen.

Om veiligheidsredenen mag de machine niet op hellingen steiler dan 25° (46,6 %) worden gebruikt. **Kans op letsel!** Een stijging van de helling van 25° betekent een verticale stijging van 46,6 cm bij een horizontale lengte van 100 cm.

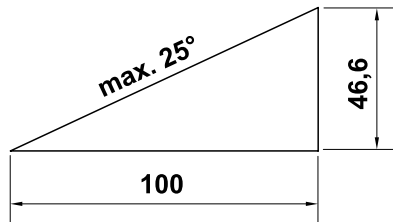

Werken:



Opgelet - kans op letsel!

Houd handen of voeten nooit tegen of onder draaiende onderdelen. Raak het ronddraaiende mes nooit aan. Blijf altijd uit de buurt van de uitwerpopening. Neem steeds de door de duwstang bepaalde veiligheidsafstand in acht.



Probeer niet om het mes te inspecteren zolang het apparaat werkt. Zolang het maaimes loopt, mag de uitwerpklep niet worden geopend en/of mag de grasopvangbox niet worden weggenomen. Het ronddraaiende mes kan letsel veroorzaken.

Werk altijd stapvoets en ga bij het werken met het apparaat vooral niet rennen. Door snel te lopen met het apparaat is er meer kans op letsel door struikelen, uitglijden enz.

Wees bijzonder voorzichtig als u het apparaat omdraait of naar u toe trekt.

Struikelgevaar!

Een apparaat met draaiende elektromotor of aangesloten voedingskabel mag nooit worden opgetild of gedragen.

U moet om in het gras verborgen voorwerpen heenrijden (beregeningsinstallaties, palen, waterkranen, fundamenteën, stroomkabels enz.). Rijd nooit over dergelijke voorwerpen heen.

Als het snijgereedschap of het apparaat op een hindernis of een vreemd voorwerp stuit, moet de elektromotor worden uitgeschakeld, de stekker uit het stopcontact worden getrokken en door een deskundige worden gecontroleerd.



Houd rekening met de uitloop van het snijgereedschap. Het duurt enkele seconden voordat het snijgereedschap helemaal tot stilstand is gekomen.

Schakel de elektromotor uit,

- als het apparaat bij het transport over andere ondergronden dan gras moet worden opgetild,
- als u het apparaat van en naar het maaivlak verplaatst,
- voordat u de grasopvangbox wegneemt.
- voor u de snijhoogte aanpast.



Schakel de elektromotor uit, trek de stekker eruit en controleer of het snijgereedschap geheel stilstaat,

- voordat u blokkades opheft of verstoppingen in het uitwerpkanaal verwijdert;
- als het snijgereedschap een vreemd voorwerp heeft geraakt. Het snijgereedschap moet op eventuele schade worden gecontroleerd. Het apparaat mag niet worden gebruikt als de messen of de as van de elektromotor beschadigd of verbogen is. **Kans op letsel door defecte onderdelen!**
- voordat u het apparaat controleert, reinigt of werkzaamheden eraan uitvoert (zoals de duwstang omklappen/instellen);
- voordat u het apparaat verlaat of als het apparaat zonder toezicht is;
- voordat u het apparaat optilt of draagt;
- vóór het transport.

- wanneer een vreemd voorwerp geraakt is of als het apparaat abnormaal trilt. Controleer in deze gevallen het apparaat, in het bijzonder de snijeenheid (messen, messenas, mesbevestiging), op beschadigingen en voer de noodzakelijke herstellingen uit voordat u het apparaat opnieuw start en ermee gaat werken.



Kans op letsel!

Hard trillen wijst meestal op een storing.

Het apparaat mag met name niet worden gebruikt als de messenas beschadigd of verbogen is of als het maimes beschadigd of verbogen is.

Laat de noodzakelijke reparaties door een vakman – STIHL beveelt hiervoor de STIHL vakhandelaar aan – uitvoeren, indien u niet over de benodigde kennis beschikt.

De door dit apparaat veroorzaakte spanningsschommelingen bij het starten kunnen bij ongunstige omstandigheden op het net storingen veroorzaken bij andere inrichtingen die op dezelfde stroomkring zijn aangesloten. In dit geval moeten passende maatregelen worden genomen (bijv. aansluiting op een andere stroomkring dan de betrofene inrichting, gebruik van het apparaat op een stroomkring met een lagere impedantie).

4.6 Onderhoud, reiniging, reparaties en opslag



Schakel het apparaat uit en trek de netstekker eruit voordat u werkzaamheden aan het apparaat verricht, voordat u het apparaat

afstelt of schoonmaakt of voordat u controleert of de aansluitkabel verstrengeld of beschadigd is.

Laat het apparaat voor opslag in een gesloten ruimte, voor onderhoudswerkzaamheden en voor reiniging volledig afkoelen.

Reiniging:

na gebruik moet het gehele apparaat zorgvuldig worden gereinigd. (⇒ 12.2)

Maak de aangekoekte resten gras in de behuizing met een houten staaf los. Reinig de onderkant van de grasmaaier met een borstel en water.

Gebruik nooit hogedrukreinigers en reinig het apparaat niet onder stromend water (bijvoorbeeld met een tuinslang). Gebruik geen agressieve reinigingsmiddelen. Dergelijke reinigingsmiddelen kunnen kunststoffen en metalen zodanig beschadigen dat de veiligheid van uw STIHL apparaat mogelijk in het geding komt.

Om brandgevaar te voorkomen, moet u de gebieden rond de koelluchtopeningen, koelvinnen en rondom de behuizing vrij houden van b.ijv. gras, stro, mos, bladeren of uitstromend vet.

Onderhoudswerkzaamheden:

Er mogen alleen onderhoudswerkzaamheden worden uitgevoerd die in deze gebruiksaanwijzing vermeld staan. Alle andere werkzaamheden dient u door een vakhandelaar te laten uitvoeren. Neem **altijd** contact op met een vakhandelaar als u niet over de vereiste kennis en gereedschappen beschikt. STIHL raadt aan onderhoudswerkzaamheden en reparaties uitsluitend door de STIHL vakhandelaar te

laten uitvoeren.

STIHL vakhandelaren volgen regelmatig cursussen en krijgen voortdurend technische informatie ter beschikking gesteld.

Gebruik uitsluitend gereedschappen, accessoires of combi-apparaten die voor dit apparaat door STIHL zijn goedgekeurd of technisch gelijkwaardige onderdelen, om de kans op ongevallen met letsel of schade aan het apparaat te voorkomen. Neem bij vragen contact op met een vakhandelaar.

Originele STIHL gereedschappen, accessoires en vervangingsonderdelen zijn wat betreft hun eigenschappen optimaal op het apparaat en de behoeften van de gebruiker afgestemd. Originele STIHL vervangingsonderdelen zijn herkenbaar aan het STIHL onderdeelnummer, het STIHL logo en eventueel het STIHL symbool op de onderdelen. Op kleine onderdelen kan ook alleen het teken staan.

Houd waarschuwings- en instructiestickers altijd leesbaar en schoon. Beschadigde of verloren gegane stickers moeten via uw STIHL vakhandelaar door nieuwe originele stickers worden vervangen. Let er bij het vervangen van een onderdeel door een nieuw onderdeel op dat het nieuwe onderdeel van dezelfde stickers is voorzien.

Werk aan de snijeenheid uitsluitend met dikke werkhandschoenen en met de uiterste voorzichtigheid.

Zorg voor een veilig gebruik van het apparaat en zorg ervoor dat alle moeren, bouten en schroeven, en zeker de mesbout goed zijn vastgedraaid.

Inspecteer het gehele apparaat en de grasopvangbox op gezette tijden, in het bijzonder voor de opslag van het apparaat (bijv. voor de winterpauze), op slijtage en beschadigingen. Versleten of beschadigde onderdelen moeten om veiligheidsredenen direct worden vervangen, om ervoor te zorgen dat de machine altijd in veilige staat is.

Als onderdelen of veiligheidsvoorzieningen voor onderhoudswerkzaamheden zijn verwijderd, moeten deze weer meteen en correct worden aangebracht.

Maaimessen regelmatig controleren op veilige montage, schade en slijtage.

4.7 Opslag bij langdurige bedrijfsonderbrekingen

Het afgekoelde apparaat in een droge, afgesloten ruimte bewaren.

Controleer of het apparaat tegen gebruik door onbevoegden (bijv. kinderen) is beveiligd.

Reinig het apparaat voor het opslaan (bijv. winterpauze) grondig.

Sla het apparaat in een veilige staat op.

4.8 Waarschuwing - gevaar voor elektrische schokken



Opgelet! Gevaar voor stroomstoten!

Voor de elektrische veiligheid zijn de voedingskabel, stekker, aan- / uit-knop en de aansluitkabel erg belangrijk. Beschadigde kabels, koppelingen en stekkers of aansluitkabels die niet aan de voorschriften voldoen, mogen niet gebruikt worden, zodat gevaar voor elektrische schokken kan worden voorkomen.



Controleer de aansluitkabel regelmatig op beschadigingen of slijtage (barsten).

Neem het apparaat uitsluitend met afgerolde voedingskabel in bedrijf.

Bij gebruik van een kabeltrommel moet deze vóór gebruik altijd volledig worden afgerold.

Gebruik nooit een beschadigde verlengkabel. Vervang defecte kabels door nieuwe en repareer verlengkabels niet.

Gebruik het apparaat nooit als de kabels beschadigd of versleten zijn. Controleer met name de voedingskabel op schade en veroudering.

Onderhouds- en herstellingswerkzaamheden aan voedingskabels mogen alleen door speciaal opgeleide vaklui worden uitgevoerd.

Gevaar voor stroomstoten!

Een beschadigde kabel mag niet op het stroomnet worden aangesloten en u mag een beschadigde kabel pas aanraken als deze is losgekoppeld.

Gevaar voor stroomstoten!

Beschadigde kabels, koppelingen en stekkers of aansluitkabels die niet aan de voorschriften voldoen, mogen niet worden gebruikt.

Raak de snijenheden (messen) pas aan nadat het apparaat van de voeding is losgekoppeld.

Let er altijd op dat de gebruikte voedingskabels voldoende beveiligd zijn.



Ofschoon de elektromotor tegen opspattend water beschermd is, mag het apparaat niet bij regen en ook niet in een natte omgeving worden gebruikt.

Gebruik uitsluitend vochtwerende verlengkabels voor buitengebruik die voor het gebruik met het apparaat geschikt zijn (⇒ 11.1).

De kabel tijdens het maaien op afstand van de messen houden.

Verwijder de aansluitkabel met de stekker en de stekkerbus en trek niet aan de aansluitkabels zelf.

Bedenk dat het apparaat bij het aansluiten op een stroomaggregaat door spanningsschommelingen kan worden beschadigd.

U mag het apparaat alleen op een voeding aansluiten die beveiligd is door een foutstroombeveiliging met een afschakelstroom van maximaal 30 mA. Voor nadere informatie kunt u terecht bij de elektriciens.

Omwille van de elektrische veiligheid moet de elektrokabel op de duwstang altijd goed gemonteerd zijn.

4.9 Afvoer

Voer een apparaat aan het eind van de levensduur ervan op de daarvoor bestemde wijze af. Maak het apparaat onbruikbaar voordat deze als afval wordt verwerkt. Verwijder ter voorkoming van ongevallen in het bijzonder de voedingskabel resp. de elektrische kabel van de duwstang naar de elektromotor.

Kans op letsel door het snijgereedschap!

Laat ook een apparaat aan het eind van de levensduur ervan nooit zonder toezicht staan. Bewaar het apparaat en het snijgereedschap altijd buiten het bereik van kinderen.

5. Toelichting van de symbolen



Let op!

Lees vóór inbedrijfstelling de gebruiksaanwijzing.



Gevaar voor letsel!

Houd andere personen uit de gevarezone.

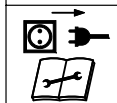
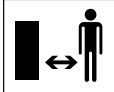

Gevaar voor letsel!

Pas op voor scherp maai- mes. Het maai- mes loopt na het uitschakelen nog een aantal seconden na (motor- / messenrem). Schakel de motor uit en trek de netstekker eruit, voordat u werkzaamheden aan het snijgereedschap verricht, voordat u onderhouds- en reinigingswerkzaamheden verricht, voordat u controleert of de voedingskabel verstrengeld of beschadigd is en voordat u het apparaat onbeheerd achterlaat.

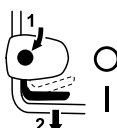

Gevaar voor stroomstoten! Houd de aansluitkabel op afstand van het snijgereedschap.

RME 339:
Motor starten.

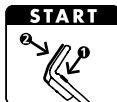

RME 339 C:
Motor starten.



RME 339 C:
Motor uitschakelen.

6. Leveringsomvang



Pos.	Omschrijving	Stk.
A	Basisapparaat	1
B	Bovenste gedeelte van de grasopvangbox	1
C	Onderste gedeelte van de grasopvangbox	1
D	Pin	2
•	Gebruiksaanwijzing	1
RME 339 C:		
E	Huls	1
F	Bout	1
G	Ring	2
H	Moer	1
RME 339:		
I	Bout met vlakke kop	2
J	Kabelgeleiding	1
K	Draaiknop	2
L	Kabelclip	1



De geleverde onderdelen kunnen per land en per type uitvoering verschillen.

7. Apparaat klaarmaken voor gebruik

7.1 Algemeen



Kans op letsel!

Neem de veiligheidswaarschuwingen in het hoofdstuk 'Voor uw veiligheid' in acht. (⇒ 4.)

- Zet het apparaat voor alle beschreven werkzaamheden op een vlakke en stevige ondergrond.

7.2 Enkele duwstang monteren (RME 339 C)



- **1** Huls (E) in de boring van de duwstang (1) duwen.
- **2** De beide ringen (G) met de welving naar binnen over de huls schuiven.
- **3** Huls (E) en ringen (G) vasthouden en samen met de duwstang (1) in de console (2) duwen.
- **4** Moer (H) zoals afgebeeld in de console plaatsen.
- **5** Bout (F) van buiten naar binnen door de boringen in de duwstang (1) en in de console (2) steken. Bout (F) vastdraaien.
Aandraaimoment:
18 - 22 Nm

Elektrokabel monteren:

- Elektrokabel zoals afgebeeld in het kabellabyrint (3) leggen en in de houders op de console en op de duwstang (4, 5) drukken. Kabels in kabelclip (6) leggen, lip sluiten en laten vastklikken.

7.3 Dubbele duwstang monteren (RME 339)



Bovenstuk duwstang monteren:

- bout met vlakke kop (I) door de kabelgeleiding (J) steken en de elektrokabel (1) vasthaken.
- Dubbele duwstang (2) op beide onderstukken duwstang (3) steken. Bouten met vlakke kop (I) – rechts met kabelgeleiding (J), links zonder – van binnen naar buiten door boringen steken en met draaiknoppen (K) vastschroeven.

Kabelclip monteren:



Gevaar voor stroomstoten!

Om schade aan de isolatielaag van de duwstang te voorkomen, kabelclip alleen met de hand erop drukken en geen gereedschap (bijv. hamer, schroevendraaier) gebruiken.

- Kabelclip (L) op bovenstuk duwstang monteren. Elektrokabel (1) zoals afgebeeld aanbrengen. Lip (4) sluiten en laten vastklikken.
Afstand tussen kabelclip en schakelaar:
25 - 27 cm

7.4 Grasopvangbox in elkaar zetten



- Bovenste gedeelte van de grasopvangbox (B) aan het onderste gedeelte van de grasopvangbox (C) bevestigen. De juiste positie in de geleiders respecteren.
- Bouten (D) van binnen door de betreffende openingen drukken.

- Laat het bovenste gedeelte van de grasopvangbox (B) in het onderste gedeelte van de grasopvangbox klikken door hier licht op te drukken.

- Grasopvangbox vasthaken (⇒ 8.4).

8. Bedieningselementen

8.1 Enkele duwstang instellen (RME 339 C)



Gevaar voor knellen!

Bovenstuk duwstang bij het bedienen van de vergrendelingshendel met één hand op het hoogste punt vasthouden.
Nooit vingers tussen de duwstang en de console (boven en onder de vergrendelingshendel) steken.

Duwstang omklappen:

Transportstand (voor het reinigen van het apparaat en voor ruimtebesparend transporteren en opslaan):

- Bovenstuk duwstang (2) met één hand op het hoogste punt vasthouden en iets optillen (ontlasten).
- Vergrendelingshendel (1) omlaag drukken en vasthouden.
- Duwstang (2) naar voor omklappen en erop letten dat de elektrokabel niet wordt beschadigd.

Werkstand (voor het duwen van het apparaat):

- duwstang (2) naar achter omklappen en erop letten dat de duwstang volledig vastklikt.

Hoogteverstelling:

de hoogte van de enkele duwstang kan op 2 standen worden ingesteld:

- Bovenstuk duwstang (2) met één hand op het hoogste punt vasthouden en iets optillen (ontlasten).
- Vergrendelingshendel (1) omlaag drukken en vasthouden.
- Duwstang (2) in de gewenste positie zetten.
- Vergrendelingshendel (1) loslaten en erop letten dat de duwstang weer volledig vastklikt.

8.2 Dubbele duwstang omklappen (RME 339)



Gevaar voor knellen!

Door het losdraaien van de draaiknoppen kan het bovenstuk duwstang daarom tijdens het eraf schroeven van de draaiknoppen met één hand op het hoogste punt vasthouden.

Transportstand (voor het reinigen van het apparaat en voor ruimtebesparend transporteren en opslaan):

- draaiknoppen (1) zover losdraaien dat deze vrije draaien.
- Bovenstuk duwstang (2) naar voren omklappen.

Werkstand (voor het duwen van het apparaat):

- bovenstuk duwstang (2) naar achter omklappen en met een hand vasthouden.
- Draaiknoppen (1) vastschroeven. Op juiste positie van de kabelgeleiding (3) letten.

8.3 Centrale snijhoogteverstelling



Er kunnen **5** snijhoogtes worden geselecteerd.

Stand 1 = 30 mm

Stand 5 = 70 mm

Grasmaaier voor Groot-Brittannië:

Er kunnen **6** snijhoogtes worden geselecteerd.

Stand 5 = 20 mm

Stand 5 = 70 mm



Ter voorkoming van schade moet de laagste snijhoogte alleen worden gebruikt op gazons zonder onffenheden.

Snijhoogte instellen:

- hendel hoogteverstelling (1) iets van de grasmaaier wegdrücken totdat de klemnokken (2) van de hendel komen.
- **Hogere snijhoogte:** grasmaaier met de hendel hoogteverstelling (1) omhoog zetten (hendel wordt naar voren geschoven).
- **Lagere snijhoogte:** grasmaaier met de hendel hoogteverstelling (1) omlaag zetten (hendel wordt naar achteren geschoven).

- Hendel hoogteverstelling (1) naar de grasmaaier drukken totdat de klemnokken (2) in de hendel vallen. De geselecteerde snijhoogte kan op de voorste klemnok (3) worden afgelezen.

8.4 Grasopvangbox



Vasthaken:

- uitwerpklep (1) openen en vasthouden.
- Haak de grasopvangbox (2) met de bevestigingsnokken (3) in de bevestigingen (4) achterop het apparaat.
- Uitwerpklep (1) sluiten.

Loshaken:

- uitwerpklep (1) openen en vasthouden.
- Grasopvangbox (2) optillen en naar achteren wegnemen.
- Uitwerpklep (1) sluiten.

8.5 Inhoudsindicatie



De door het mes gecreëerde luchtstroom tilt de inhoudsindicatie (1) omhoog. Als de grasopvangbox is gevuld, stopt de luchtstroom. Als de luchtstroom te gering is, zakt de inhoudsindicatie (1) naar de rusttoestand terug. Dit is een indicatie dat de grasopvangbox moet worden geleidigd.

Van een onbeperkte werking van de inhoudsindicatie is alleen bij een optimale luchtstroom sprake. Invloeden van buitenaf, zoals vochtig, dicht of hoog gras, lage snijtanden, vuil en dergelijke kunnen de luchtstroom en de werking van de inhoudsindicatie negatief beïnvloeden.

A De grasopvangbox wordt gevuld

B De grasopvangbox is gevuld

- Ledig de volle grasopvangbox (⇒ 11.5).

9. Aanwijzingen voor werken

9.1 Algemeen



Kans op letsel!

Ontwar eventuele knopen in de kabel meteen.

Voer de aansluitkabel bij het maaien achter u aan mee. Aansluitkabels kunnen per ongeluk bij het maaien worden doorgesneden of u kunt erover struikelen. Ze houden daarom een groot gevaar voor ongevallen in. Maai daarom alleen zo, dat de aansluitkabel altijd goed zichtbaar in het reeds gemaaide gazongedeelte ligt.

Door regelmatig te maaien en het gras kort te houden, krijgt u een mooi en dicht gazon.

Maai het gazon bij warm en droog weer niet te kort, omdat het anders door de zon verbrandt en er lelijk uit gaat zien!

Met een scherp mes is het maairesultaat mooier dan met een bot mes. Het moet daarom regelmatig worden geslepen (STIHL vakhandelaar)

9.2 Werkgebied van de gebruiker



- De gebruiker moet zich bij een draaiende elektromotor om veiligheidsredenen altijd in het werkgebied achter de duwstang bevinden. Neem steeds de door de duwstang bepaalde veiligheidsafstand in acht.
- De grasmaaier mag uitsluitend door één enkele persoon worden bediend, derden moeten zich buiten de gevarenszone bevinden. (⇒ 4.)

9.3 Juiste belasting van de elektromotor

De grasmaaier niet in hoog gras inschakelen. Bij moeilijk starten van de elektromotor hogere snijhoogtestand selecteren.

De grasmaaier mag slechts zo sterk worden belast, dat het elektromotortoerental daarbij niet aanzienlijk daalt.

Stel bij een dalend toerental een hogere snijhoogte in en/of verlaag de snelheid vooruit.

9.4 Als het maaimes blokkeert

Zet onmiddellijk de elektromotor af en trek de netstekker eruit. Ruim vervolgens de oorzaak van de storing uit de weg.

9.5 Thermische overbelastingsbeveiliging van de elektromotor

Treedt tijdens het werken een overbelasting op, dan schakelt de thermische overbelastingsbeveiliging de elektromotor automatisch uit.

Oorzaken van overbelasting:

- maaien van te hoog gras of bij te laag ingestelde snijhoogte,
- te grote snelheid vooruit,
- slechte reiniging van de koelluchttoevoer (ventilatiesleuven)
- maaimes is bot of versleten,
- niet geschikte of te lange aansluitkabel – spanningsverlies (⇒ 11.1).

Opnieuw in gebruik nemen

Na een afkoelingsperiode van max. 10 min. (afhankelijk van de omgevingstemperatuur) kan het apparaat weer normaal worden ingeschakeld (⇒ 11.).

10. Veiligheidsvoorzieningen

Voor een veilige bediening en ter voorkoming van onjuist gebruik is het apparaat van verschillende veiligheidsvoorzieningen voorzien.



Kans op letsel!

Bij een eventueel defect aan een van de veiligheidsvoorzieningen mag het apparaat niet in bedrijf worden genomen. Neem contact op met een vakhandelaar. STIHL beveelt de STIHL vakhandelaar aan.

10.1 Veiligheidsvoorzieningen

De grasmaaier is met veiligheidsvoorzieningen uitgerust om een onopzettelijk contact met de maaimessen en het uitgeworpen maaigoed te voorkomen.

Hiertoe behoren de behuizing, de uitwerpklep, de grasopvangbox en de correct gemonteerde duwstang.

10.2 Bediening met twee handen

De elektromotor kan alleen worden ingeschakeld door de startknop met de rechterhand in te drukken en vast te houden en daarna de motorstopbeugel met de linkerhand naar de duwstang te trekken.

10.3 Uitlooprem elektromotor

Na het loslaten van de motorstopbeugel komt het maaimes na minder dan 3 seconden tot stilstand.

Een geïntegreerde uitlooprem verkort de uitlooptijd tot de stilstand van de messen.

Metten van de uitlooptijd

Na het starten van de elektromotor draait het mes en is er een windgeruis te horen. De uitlooptijd duurt even lang als het windgeruis na het uitschakelen van de elektromotor. Dit kan met een stopwatch worden gemeten.

11. Apparaat in gebruik nemen

11.1 Apparaat aansluiten



Gevaar voor elektrische schokken!

Neem de veiligheidswaarschuwingen in het hoofdstuk "Voor uw veiligheid" in acht. (⇒ 4.8).

Bij gebruik van een kabelhaspel moet de aansluitkabel volledig zijn afgewikkeld, anders kunnen door elektrische weerstanden verlies van vermogen en oververhitting ontstaan.

Als aansluitkabels mogen alleen kabels worden gebruikt die niet lichter zijn dan de volgende rubberen slangen:
H07 RN-F DIN/VDE 0282

Minimale diameter:
tot 25 m lengte: 3 x 1,5 mm²
tot 50 m lengte: 3 x 2,5 mm²

De koppelingen van de aansluitkabel moeten van rubber zijn of met rubber bekleed zijn en moeten voldoen aan de volgende norm:
DIN/VDE 0620

Voedingsspanning en netfrequentie moeten overeenstemmen met de specificaties op het typeplaatje of de specificaties in het hoofdstuk "Technische gegevens" (⇒ 18.).

De voedingskabel moet goed afgeschermd zijn (⇒ 18.).

Dit apparaat is geschikt om op een elektriciteitsnet met een systeemimpedantie Z_{\max} bij het

overgangspunt (huisaansluiting) van maximaal **0,49 ohm** (bij 50 Hz) te worden aangesloten.

De gebruiker moet ervoor zorgen dat het apparaat alleen op een elektriciteitsnet wordt aangesloten dat aan deze eisen voldoet. Indien nodig kan de systeemimpedantie bij het lokale energiebedrijf worden opgevraagd.

11.2 Trekontlasting



Tijdens het werken voorkomt de trekontlasting het onbedoeld lostrekken van de aansluitkabel en daardoor mogelijke schade aan de voedingsaansluiting op het apparaat.

Hiertoe moet de aansluitkabel door de trekontlasting worden geleid.

- Met de aansluitkabel (1) een lus vormen en door de opening (2) geleiden.
- Leg de lus over de haak (3) heen en trek deze aan.

11.3 Grasmaaier inschakelen



 De grasmaaier niet in hoog gras inschakelen. Bij moeilijk starten van de elektromotor hogere snijhoogtestand selecteren.

- Druk de startknop (1) in en houd deze ingedrukt. Trek de motorstopbeugel (2) naar de duwstang en houd deze vast.
- De startknop (1) kan na het bedienen van de motorstopbeugel (2) worden losgelaten.

11.4 Grasmaaier uitschakelen



- Motorstopbeugel (1) loslaten. De elektromotor en het maaimes komen na een korte uitlooptijd tot stilstand.

11.5 Grasopvangbox ledigen



Kans op letsel!

Vóór het wegnemen van de grasopvangbox moet de elektromotor om veiligheidsredenen worden uitgeschakeld.

- Grasopvangbox loshaken. (⇒ 8.4)
- De grasopvangbox aan de sluitlippen (1) openen. Bovenste gedeelte van de grasopvangbox (2) naar boven openklappen en houden. Grasopvangbox naar achter omklappen en maaigoed ledigen.
- Grasopvangbox sluiten.
- Grasopvangbox vasthaken. (⇒ 8.4)

12. Onderhoud

12.1 Algemeen



Kans op letsel!

Neem de veiligheids waarschuwingen in het hoofdstuk 'Voor uw veiligheid' in acht. (⇒ 4.).

Jaarlijks onderhoud door de vakhandelaar:

De grasmaaier moet elk jaar door een vakhandelaar worden geïnspecteerd. STIHL beveelt hiervoor de STIHL vakhandelaar aan.

12.2 Apparaat reinigen



Onderhoudsinterval: na elk gebruik

Door het apparaat zorgzaam te behandelen, beschermt u het tegen beschadigingen en verlengt u de levensduur.

- Grasopvangbox loshaken (⇒ 8.4)



Kans op letsel!

Plaats de maaier op een vaste, horizontale en effen ondergrond voordat u de maaier op zijn kant zet. Apparaat kan bij werkzaamheden in de reinigingspositie omvallen. Sta altijd aan de zijkant van het apparaat. Werk nooit vóór of achter de maaier.

Reinigingspositie RME 339 C:

- ga voor het op zijn kant zetten rechts naast het apparaat staan.
- Zet het bovenstuk duwstang in de laagste stand (tot aan de aanslag, de vergrendelingshendel klikt in deze stand niet vast). (⇒ 8.1)
- Uitwerpklep (1) met de rechterhand openen en vasthouden.
- Console zoals afgebeeld met de linkerhand vastpakken en de uitwerpklep open houden. Tegelijkertijd vergrendelingshendel (2) met de duimen indrukken en vasthouden.

- Apparaat met de rechterhand bij de voorste handgreep vastpakken en langzaam naar achteren omhoog kantelen totdat de duwstang zoals afgebeeld op de bodem ligt.
- Uitwerpklep (1) en vergrendelingshendel (2) loslaten en de veilige stand van het apparaat controleren.

Reinigingspositie RME 339:

- dubbele duwstang omklappen (⇒ 8.2)
- Grasmaaier omhoog kantelen en op de onderstukken van de duwstang (3) zetten.

Aanwijzingen voor het reinigen:

- verwijder vuil met een beperkte hoeveelheid water, met een borstel of met een doek. Reinig met name ook het maaimes. Richt waterstralen nooit op onderdelen van de elektromotor, pakkingen, lagers en elektrische onderdelen zoals schakelaars.
- Maak aangekoekte grasresten van tevoren met een houten staaf los.
- Verwijder verontreinigingen van de koelluchttoevoer (ventilatiesleuven) tussen de kap van de elektromotor en het onderstuk van de behuizing om voldoende koeling van de elektromotor te kunnen garanderen.
- Indien nodig, speciaal reinigingsmiddel (bijv. STIHL speciale reiniger) gebruiken.

12.3 Elektromotor en wielen

De elektromotor is onderhoudsvrij.

De lagers van de wielen zijn onderhoudsvrij.

12.4 Bovenstuk duwstang RME 339

Onderhoudsinterval: vóór elk gebruik

Het bovenstuk van de duwstang is voorzien van een isolatielaag. Bij beschadiging van deze isolatielaag moet het bovenstuk van de duwstang worden vervangen.

12.5 Messenslijtage controleren

Onderhoudsinterval: vóór elk gebruik



Kans op letsel!

Messen slijten sterk verschillend, afhankelijk van de plaats van gebruik en de gebruiksduur. Als u het apparaat op een zandige ondergrond of dikwijls in droge omstandigheden gebruikt, is dit zwaarder voor het mes en verslijt het sneller dan gemiddeld. Een versleten mes kan afbreken en ernstig letsel veroorzaken. Neem daarom de instructies voor het mesonderhoud altijd in acht.

- Klap de grasmaaiër omhoog in de reinigingspositie (⇒ 12.2).
- Reinig het maaimes (1).
- Dikte van het mes op minstens 5 punten met schuifmaat (2) meten. Met name ook bij de mesvleugels is de minimale dikte essentieel.
- Leg een liniaal (3) tegen de voorste mesrand en meet de terugslijp.

Slijtagegrenzen:

Dikte: > 1,6 mm

Terugslijp: < 5 mm

Het mes moet worden vervangen,

- als het beschadigd is (kerven, scheuren),
- als de meetwaarden op één of meerdere punten worden bereikt of buiten de toegestane grenzen liggen.

Als het als accessoire verkrijgbare mulchmes op de grasmaaiër gemonteerd is, gelden er andere slijtagegrenzen (zie gebruiksaanwijzing van het accessoire).

12.6 Maaimes demonteren en monteren



Mesbout ter voorkoming van schade met passend gereedschap met verwisselbare kop (22 mm) los- en vastschroeven.

1 Demonteren:

- geschikt houten blok (1) voor het tegenhouden van het maaimes (2) gebruiken.
- Mesbout (3) eruit schroeven en maaimes (2) wegnemen.

2 Monteren:



Kans op letsel!

Het maaimes mag alleen zoals afgebeeld worden gemonteerd, met name moeten de lippen (6) omlaag wijzen. Vervang bij het vervangen van het maaimes ook altijd de mesbout (3). Het voorgeschreven aandraaimoment van de mesbout precies aanhouden, omdat een veilige bevestiging van het snijgereedschap daarvan afhangt.

- Montagevlak en bus van het mes reinigen.

- Maaimes (2) met de omhoog gebogen randen naar boven monteren. De bevestigingsnokken (4) moeten in de stanspunten (5) van het maaimes worden geplaatst.
- Geschikt houten blok (1) voor het tegenhouden van het maaimes (2) gebruiken.
- Op de schroefdraad van de mesbout (3) **Loctite 243** aanbrengen.
- Mesbout (3) vastdraaien. Aandraaimoment: **10 - 15 Nm**

12.7 Maaimes slijpen

Indien u niet over de juiste kennis of hulpmiddelen beschikt, moet het slijpen van het maaimes aan een vakman worden overgelaten (STIHL beveelt hiervoor de STIHL vakhandelaar aan). Bij een onjuist geslepen maaimes (onjuiste slijphoek, onbalans enz.) komt de goede werking van het apparaat in het gedrang.

Aanwijzingen voor het slijpen

- Maaimes demonteren. (⇒ 12.6)
- Het maaimes koelen tijdens het slijpen, bijv. met water. Het mes mag niet blauw worden, omdat anders de snijresultaten minder worden.
- Slijp het maaimes gelijkmatig om vibratie door onbalans te voorkomen.
- Met een hoek van **30°** slijpen.
- Slijtagegrenzen (⇒ 12.5) aanhouden.

12.8 Opslag (winterpauze)

Apparaat in een droge, afgesloten en stofvrije ruimte opslaan. Bewaar het apparaat altijd buiten het bereik van kinderen.

De grasmaaier mag alleen in goede staat worden opgeslagen, zo nodig duwstang omklappen.

Zorg ervoor dat alle moeren, bouten en schroeven vast zijn aangedraaid, vernieuw onleesbaar geworden waarschuwingaanwijzingen op het apparaat, controleer het gehele apparaat op slijtage of beschadigingen. Vervang versleten of beschadigde onderdelen.

Eventuele storingsen aan het apparaat moeten in de regel voor het opbergen worden verholpen.

Neem bij een langere stilstand van de grasmaaier (winterpauze) de volgende punten in acht:

- Maak alle onderdelen aan de buitenkant van het apparaat zorgvuldig schoon.
- Smeer alle bewegende delen goed met olie of vet.

13. Transport

13.1 Grasmaaier dragen en bevestigen



Gevaar voor letsel!

Neem de veiligheidswaarschuwingen in het hoofdstuk 'Voor uw veiligheid' in acht. (⇒ 4.).

Apparaat dragen:

- Grasmaaier uitsluitend aan de handgrepen (1, 2) optillen. Houd altijd voldoende afstand tot het maaimes, met name wat betreft de voeten en benen.
- Grasmaaier met beide handen, met de ene hand op de bovenste handgreep (2) en met de andere hand op de onderste handgreep (1) dragen,

of

- grasmaaier met een hand op de bovenste handgreep (2) dragen.

Apparaat vastsjorren:

- Zeker de grasmaaier met geschikte bevestigingsmiddelen op het laadopervlak.
- Maak de touwen resp. gordels aan de handgrepen (1, 2) vast.

14. Slijtage minimaliseren en schade voorkomen

Belangrijke aanwijzingen voor het onderhoud van de productgroep

Grasmaaier, handgestuurd en met netvoeding (STIHL RME)

De firma STIHL aanvaardt in geen geval aansprakelijkheid voor materiële schade en persoonlijk letsel die het gevolg zijn van het niet in acht nemen van de instructies in de gebruiksaanwijzing, met name betreffende veiligheid, bediening en onderhoud, of die optreden door gebruik van niet toegestane aanbouw- of vervangingsonderdelen.

Neem de volgende belangrijke aanwijzingen in acht om schade of overmatige slijtage aan uw STIHL apparaat te vermijden:

1. Slijtageonderdelen

Sommige onderdelen van het STIHL apparaat zijn ook bij gebruik volgens de voorschriften aan normale slijtage onderhevig en moeten afhankelijk van de gebruikswijze en gebruiksduur tijdig worden vervangen.

Dit omvat o. a.:

- messen

2. Inachtneming van de voorschriften in deze gebruiksaanwijzing

Het STIHL apparaat moet zo zorgvuldig mogelijk worden gebruikt, onderhouden en opgeslagen, zoals omschreven in deze gebruiksaanwijzing. Voor alle beschadigingen die door het niet in acht nemen van veiligheids-, bedienings- en onderhoudsaanwijzingen worden veroorzaakt, is de gebruiker zelf verantwoordelijk.

Dit geldt met name voor:

- te dunne voedingskabel (diameter).
- foutieve aansluiting (spanning).
- niet door STIHL goedgekeurde wijzigingen aan het product.
- Het gebruik van gereedschappen of accessoires die niet voor het apparaat zijn goedgekeurd, niet geschikt zijn of van een minder goede kwaliteit zijn.
- niet reglementair gebruik van het product.
- gebruik van het product bij sport- of wedstrijd-evenementen.
- gevolgschade door een product met defecte onderdelen verder te gebruiken.

3. Onderhoudswerkzaamheden

Alle in het hoofdstuk "Onderhoud" vermelde werkzaamheden moeten regelmatig worden uitgevoerd.

Voor zover deze onderhoudswerkzaamheden niet door de gebruiker zelf kunnen worden uitgevoerd, moeten deze aan een vakhandelaar worden overgelaten.

STIHL raadt aan onderhoudswerkzaamheden en reparaties uitsluitend bij de STIHL vakhandelaar te laten uitvoeren.

STIHL vakhandelaren volgen regelmatig cursussen en krijgen voortdurend technische informatie ter beschikking gesteld.

Als deze werkzaamheden niet worden uitgevoerd, kan er schade ontstaan waarvoor de gebruiker verantwoordelijk is.

Hiertoe behoren onder andere:

- beschadigingen aan de elektromotor door onvoldoende reiniging van de koelluchttoevoer (ventilatiesleuven).
- corrosie en andere gevolgschade door ondeskundige opslag.
- beschadigingen aan het apparaat door het gebruik van kwalitatief minderwaardige reserveonderdelen.
- beschadigingen door niet tijdig of ondeskundig uitgevoerd onderhoud resp. beschadigingen door onderhouds- of reparatiewerkzaamheden die niet in werkplaatsen van vakhandelaars zijn uitgevoerd.

15. Milieubescherming



Grasresten horen niet in de vuilnisbak, maar moeten worden gecomposteerd.

De verpakkingen, het apparaat en de accessoires zijn met recycleerbaar materiaal gefabriceerd en moeten overeenkomstig worden verwerkt.

Door materiaalresten afzonderlijk en milieubewust te verwerken, ondersteunt u de recycling van waardevolle stoffen. Daarom moet het apparaat na afloop van de gebruikelijke levensduur als bijzonder afval worden verwerkt. Raadpleeg bij het afvoeren de informatie in het hoofdstuk 'Afvoeren' (⇒ 4.9)

Neem contact op met het Recycling Center of uw vakhandelaar voor nadere informatie over het deskundig afvoeren van afvalproducten.

16. Standaard reserveonderdelen

Maaimes:
6320 702 0100

Mesbout:
6310 760 2801



De mesbout moet bij elke mesvervanging worden vervangen. Vervangingsonderdelen zijn bij de STIHL vakhandelaar verkrijgbaar.

17. EU-conformiteitsverklaring

17.1 Grasmaaier STIHL RME 339.0, RME 339.0 C

STIHL Tirol GmbH
Hans Peter Stihl-Straße 5
6336 Langkampfen
Oostenrijk

verklaart op eigen verantwoordelijkheid dat

- Type: elektrische grasmaaier
- Merk: STIHL
- Type: RME 339.0, RME 339.0 C
- Productiecode: 6320

voldoet aan de betreffende bepalingen van de richtlijnen 2000/14/EC, 2006/42/EC, 2014/30/EU und 2011/65/EU en overeenkomstig de op de productiedatum geldende versies van de volgende normen is ontwikkeld en geproduceerd: EN 60335-1, EN 60335-2-77, EN 55014-1, EN 55014-2, EN 61000-3-2 en EN 61000-3-3 (voor zover van toepassing).

Naam en adres van de bevoegde instantie:

TÜV Rheinland LGA Products GmbH
Tillystraße 2
D-90431 Nürnberg

Voor het bepalen van het gemeten en gewaarborgde geluidsniveau is gehandeld volgens richtlijn 2000/14/EC, bijlage VIII.

- Gemeten geluidsniveau: 92,5 dB(A)
- Gegarandeerd geluidsniveau: 93 dB(A)

De technische documentatie is bewaard bij de registratie van het product van STIHL Tirol GmbH.

Het bouwjaar en het machinenummer staan op de grasmaaier vermeld.

Langkampfen, 02.11.2020

STIHL Tirol GmbH

namens



Matthias Fleischer, Hoofd Onderzoek en Ontwikkeling

namens



Sven Zimmermann, Hoofd Kwaliteit

18. Technische gegevens

RME 339.0, RME 339.0 C

Serie-identificatie	6320
Type	Universele wisselstroommotor
Spanning	230 V~
Opvangvermogen	1200 W

RME 339.0, RME 339.0 C

Frequentie	50 Hz
Netzekering	5 A
Beschermklasse	II
Beschermtype	IPX 4
Snijsysteem	Mesbalk
Snijbreedte	37 cm
Toerental van het snijsysteem	3200 omw/min
Aandrijving mesbalk	permanent
Aandraaimoment mesbout	10 - 15 Nm
Snijhoogte	30 - 70 mm
Snijhoogte (alleen voor Groot-Brittannië)	20 - 70 mm
Grasopvangbox	40 l
Wiel-Ø voor	150 mm
Wiel-Ø achter	180 mm

Geluidsemisatie:

Conform richtlijn 2000/14/EC:	
Gegarandeerd geluidsniveau $L_{WA,d}$	93 dB(A)
Conform richtlijn 2006/42/EC:	
geluidsdrukniveau op werkplek L_{pA}	79 dB(A)
Onzekerheid K_{pA}	1 dB(A)

RME 339.0

Lengte	122 cm
Breedte	42 cm
Hoogte	107 cm
Gewicht	14 kg
Gewicht (alleen voor Groot-Brittannië)	15 kg

Vibraties hand-arm:

Aangegeven trillingsemisiewaarde volgens EN 12096:

RME 339.0

Gemeten waarde	
a_{hw}	0,82 m/sec ²
Onzekerheid K_{hw}	0,41 m/sec ²
Meting conform EN 20643	

RME 339.0 C

Lengte	135 cm
Breedte	43 cm
Hoogte	110 cm
Gewicht	15 kg

Vibraties hand-arm:

Aangegeven trillingsemisiewaarde volgens EN 12096:

Gemeten waarde	0,50 m/sec ²
a_{hw}	
Onzekerheid K_{hw}	0,25 m/sec ²
Meting conform EN 20643	

18.1 REACH

REACH duidt op een EG-verordening inzake het registreren, analyseren en toestaan van chemicaliën.

Voor informatie over het voldoen aan de REACH-verordening (EG) nr. 1907/2006 gaat u naar www.stihl.com/reach

19. Defectopsporing

- ✘ Neem eventueel contact op met een vakhandelaar. STIHL beveelt de STIHL vakhandelaar aan.

Storing:

Elektromotor slaat niet aan

Mogelijke oorzaak:

- Geen spanning

- Aansluitkabel/stekker of stekkerkoppeling of schakelaar defect
- Startknop niet ingedrukt
- De elektromotor is overbelast door te hoog of te vochtig gras
- Beveiliging van de elektromotor geactiveerd
- Maaibehuizing is verstopt
- Zekering in stekker defect (GB-versie)

Oplissing:

- Zekering controleren (⇒ 11.1)
- Kabels/stekkers/schakelaars controleren, evt. vervangen (⇒ 11.1)
- Startknop indrukken (⇒ 11.3)
- Elektromotor niet in hoog gras starten, snijhoogte aanpassen (⇒ 8.3)
- Apparaat laten afkoelen (⇒ 9.5)
- Maaierbehuizing reinigen (⇒ 12.2)
- Zekering in stekker vervangen (✕)

Storing:

Vaak activeren van de netzekering

Mogelijke oorzaak:

- Niet-geschikte aansluitkabel
- Overbelasting van het net
- Apparaat is overbelast door het maaien van te hoog of te vochtig gras

Oplissing:

- Geschikte aansluitkabel gebruiken (⇒ 11.1)
- Apparaat op een andere stroomkring aansluiten
- Snijhoogte en maaisnelheid aan de te maaien oppervlakte aanpassen (⇒ 8.3)

Storing:

Sterke trillingen tijdens gebruik

Mogelijke oorzaak:

- Mesbout is los

- Mes is niet gebalanceerd

Oplissing:

- Mesbout vastdraaien (⇒ 12.6)
- Mes slijpen (balanceren) of vervangen (⇒ 12.7)

Storing:

Slecht gemaaid, gras wordt geel

Mogelijke oorzaak:

- Maaimes is bot of versleten
- De snelheid vooruit is in verhouding tot de snijhoogte te hoog

Oplissing:

- Maaimes slijpen of vervangen (⇒ 12.7)
- Snelheid vooruit verminderen en/of juiste snijhoogte kiezen (⇒ 8.3)

Storing:

Moeilijk inschakelen of het vermogen van de verbrandingsmotor wordt minder

Mogelijke oorzaak:

- Maaien van te hoog of te vochtig gras
- Maaierbehuizing is verstopt

Oplissing:

- Snijhoogte en maaisnelheid aan de te maaien oppervlakte aanpassen (⇒ 8.3)
- Maaierbehuizing reinigen (voor het reinigen netstekker eruit trekken) (⇒ 12.2)

Storing:

Uitwerpkanaal verstopt

Mogelijke oorzaak:

- Maaimes is versleten
- Maaien van te hoog of te vochtig gras

Oplissing:

- Maaimes vervangen (⇒ 12.7)
- Snijhoogte en maaisnelheid aan de te maaien oppervlakte aanpassen (⇒ 8.3)

20. Onderhoudsschema

20.1 Leveringsbevestiging

Model: _____

Serienummer:

Datum:

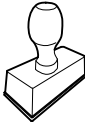

Volgende onderhoudsbeurt

Datum:

20.2 Servicebevestiging



Geef deze gebruiksaanwijzing bij onderhoudswerkzaamheden aan uw STIHL vakhandelaar. Hij geeft in de voorgedrukte velden aan welke servicewerkzaamheden er zijn uitgevoerd.

 Service uitgevoerd op

 Datum volgende servicebeurt

Gentile cliente,

congratulazioni per aver scelto STIHL. Progettiamo e fabbrichiamo prodotti della massima qualità secondo le esigenze della nostra clientela. I nostri prodotti risultano altamente affidabili anche in caso di sollecitazioni estreme.

STIHL offre la massima qualità anche nell'assistenza. I nostri rivenditori garantiscono consulenza e istruzioni competenti e un'assistenza tecnica completa.

La ringraziamo per la fiducia e le auguriamo buon lavoro con il Suo prodotto STIHL.

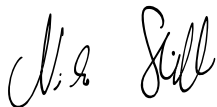

Dr. Nikolas Stihl

IMPORTANTE! LEGGERE PRIMA DELL'USO E CONSERVARE.

1. Indice

Avvertenze sulle istruzioni per l'uso	88	Chiusura del manubrio bistegola (RME 339)	97
Informazioni generali	88	Regolazione centralizzata altezza di taglio	97
Introduzione alla lettura delle presenti istruzioni per l'uso	88	Cesto raccolta erba	98
Versioni paese	89	Indicatore livello di riempimento	98
Descrizione dell'apparecchio	89	Istruzioni di lavoro	98
Per la vostra sicurezza	89	Informazioni generali	98
Informazioni generali	89	Zona di lavoro dell'operatore	98
Abbigliamento ed equipaggiamento	90	Sollecitazione corretta del motore elettrico	98
Trasporto dell'apparecchio	90	In caso di bloccaggio della lama di taglio	99
Prima dell'uso	91	Protezione contro sovraccarichi termici del motore elettrico	99
Durante il lavoro	91	Dispositivi per la sicurezza	99
Manutenzione, pulizia, riparazioni e rimessaggio	93	Dispositivi di protezione	99
Rimessaggio durante periodi di non utilizzo prolungati	94	Comando a due mani	99
Attenzione - Pericoli causati dalla corrente elettrica	94	Freno motore del motore elettrico	99
Smaltimento	95	Messa in servizio dell'apparecchio	99
Descrizione dei simboli	95	Collegamento dell'apparecchio alla rete	99
Equipaggiamento fornito	96	Protezione antitrazione cavo	100
Preparazione per la messa in servizio dell'apparecchio	96	Accendere il tosaerba	100
Informazioni generali	96	Spegnimento del tosaerba	100
Montaggio del manubrio monostegola (RME 339 C)	96	Svuotamento del cesto di raccolta erba	100
Montaggio del manubrio bistegola (RME 339)	96	Manutenzione	100
Assemblaggio del cesto di raccolta erba	97	Informazioni generali	100
Elementi di comando	97	Pulizia dell'apparecchio	100
Regolazione manubrio monostegola (RME 339 C)	97	Motore elettrico e ruote	101
		Parte superiore manubrio RME 339	101
		Controllo dei limiti di usura della lama	101
		Smontaggio e montaggio della lama	102
		Affilatura della lama	102

Rimessaggio (pausa invernale)	102
Trasporto	102
Trasporto e fissaggio tosaerba	102
Minimizzare l'usura ed evitare danni	103
Tutela dell'ambiente	103
Ricambi standard	104
Dichiarazione di conformità EU	104
Tosaerba STIHL RME 339.0, RME 339.0 C	104
Indirizzo amministrazione generale STIHL	104
Indirizzi società di distribuzione STIHL	104
Indirizzi importatori STIHL	105
Dati tecnici	105
REACH	105
Risoluzione guasti	106
Programma Assistenza Tecnica	106
Conferma di consegna	106
Conferma dell'esecuzione del servizio	107

2. Avvertenze sulle istruzioni per l'uso

2.1 Informazioni generali

Le presenti istruzioni per l'uso sono **istruzioni per l'uso originali** del produttore in conformità alla direttiva CE 2006/42/EC.

STIHL lavora continuamente per migliorare la propria gamma di prodotti. Ci riserviamo pertanto il diritto di apportare modifiche concernenti l'entità della fornitura in termini di tecnologia e equipaggiamenti. Per questo motivo non può essere

rivendicato alcun diritto sulla base delle indicazioni e figure contenute nel presente manuale.

Nelle presenti istruzioni per l'uso potrebbero essere descritti modelli che non sono disponibili in tutti i paesi.

Le presenti istruzioni per l'uso sono tutelate dal diritto d'autore. Tutti i diritti sono riservati, in particolare il diritto di duplicazione, traduzione ed elaborazione con sistemi elettronici.

2.2 Introduzione alla lettura delle presenti istruzioni per l'uso

Le immagini e i testi descrivono una determinata fase di lavoro.

Tutti i simboli applicati sull'apparecchio sono spiegati nelle presenti istruzioni per l'uso.

Direzione dello sguardo:

Direzione dello sguardo durante l'utilizzo "**sinistra**" e "**destra**" nelle istruzioni per l'uso:

l'utente si trova dietro l'apparecchio e guarda nel senso di marcia in avanti.

Indicazione capitolo:

Una freccia indica i relativi capitoli e sottocapitoli che contengono ulteriori chiarimenti. Il seguente esempio rimanda a un capitolo: (⇒ 3.)

Contrassegni dei paragrafi del testo:

Le istruzioni descritte possono essere contrassegnate come indicato negli esempi qui di seguito.

Operazioni che richiedono l'intervento dell'utente:

- Svitare la vite (1) con un cacciavite, azionare la leva (2) ...

Indicazioni generali:

- Uso del prodotto durante manifestazioni sportive o gare.

Testi con note aggiuntive:

Paragrafi del testo con informazioni aggiuntive sono contrassegnati da uno dei simboli qui di seguito descritti, in modo da evidenziarli nelle istruzioni per l'uso.



Pericolo!

Pericolo di infortunio e lesioni gravi a persone. È necessario adottare un determinato comportamento o evitare determinate azioni.



Attenzione!

Pericolo di lesioni a persone. Un determinato comportamento evita possibili lesioni.



Attenzione!

Leggere lesioni o danni a cose che possono essere evitati con un determinato comportamento.



Nota

Informazioni per un uso migliore dell'apparecchio e per evitare eventuali comandi errati.

Testi con riferimento ad immagini:

Le immagini che spiegano l'uso dell'apparecchio sono riportate all'inizio di queste istruzioni per l'uso.

Il simbolo della fotocamera consente di attribuire il testo delle istruzioni per l'uso alla corrispondente illustrazione nelle pagine con le immagini.



2.3 Versioni paese

STIHL consegna i propri apparecchi dotati di spine ed interruttori di diverso tipo, a seconda del paese di utilizzo.

Nelle figure sono rappresentati apparecchi con spine europee. Il collegamento alla rete elettrica di apparecchi con altri tipi di spine viene eseguito allo stesso modo.

3. Descrizione dell'apparecchio



- 1 Parte superiore manubrio
- 2 Parte inferiore manubrio (RME 339)
- 3 Console di comando (RME 339 C)
- 4 Scocca
- 5 Cofano motore
- 6 Ruota posteriore
- 7 Ruota anteriore
- 8 Cesto raccolta erba
- 9 Maniglia superiore per il trasporto
- 10 Maniglia inferiore per il trasporto
- 11 Sportello deflettore
- 12 Manopola (RME 339)
- 13 Leva di arresto del manubrio (RME 339 C)
- 14 Staffa di arresto motore
- 15 Leva regolazione altezza
- 16 Protezione antitrazione cavo
- 17 Collegamento alla rete
- 18 Pulsante d'avviamento
- 19 Targhetta dati prestazioni con numero di macchina
- 20 Indicatore livello di riempimento (cesto raccolta erba)

4. Per la vostra sicurezza

4.1 Informazioni generali



Durante il lavoro con l'apparecchio attenersi scrupolosamente alle presenti norme di prevenzione antinfortunistica.



Leggere con attenzione le Istruzioni per l'uso complete prima della prima messa in funzione e conservarle con cura per un uso successivo.

Queste misure cautelative sono indispensabili per garantire la sicurezza dell'utente: l'elenco non è tuttavia completo. Utilizzare l'apparecchio con la massima attenzione e senso di responsabilità e tener presente che l'utente o chi maneggia l'apparecchio è responsabile di eventuali incidenti ad altre persone o loro proprietà.

Familiarizzare con i componenti di comando e con l'uso dell'apparecchio.

L'apparecchio può essere utilizzato solo da persone che hanno letto le istruzioni per l'uso e sono in grado di maneggiare l'apparecchio. Prima della prima messa in funzione l'utente dovrebbe acquisire istruzioni pratiche e competenti. L'utente dovrebbe farsi spiegare dal venditore o da un esperto come usare l'apparecchio in modo sicuro.

In base a tali istruzioni l'utente, in particolare, dovrebbe essere consapevole che per lavorare con l'apparecchio sono necessarie un'estrema cura e concentrazione.

Anche quando l'apparecchio viene utilizzato in modo corretto, non è possibile escludere i rischi residui.



Pericolo di morte per soffocamento!

Non lasciare giocare i bambini con il materiale di imballaggio, in quanto sussiste il pericolo di soffocamento. Tenere assolutamente il materiale di imballaggio fuori dalla portata dei bambini.

Affidare o prestare l'apparecchio e tutti gli attrezzi accessori solo a persone che conoscono e sanno maneggiare correttamente questo modello. Le istruzioni per l'uso sono parte dell'apparecchio e devono essere sempre consegnate all'utente.

Assicurarsi che l'utente disponga di capacità fisiche, sensoriali e psichiche adeguate per utilizzare e maneggiare l'attrezzo. Se l'utente dispone di capacità fisiche, sensoriali o psichiche limitate, può lavorare esclusivamente sotto la supervisione o la guida di una persona responsabile.

Assicurarsi che l'utente sia maggiorenne oppure stia seguendo un corso di formazione sotto supervisione secondo le norme nazionali.

Utilizzare l'apparecchio solo se ci si trova in buone condizioni psicofisiche. Se non si è in buone condizioni di salute si dovrebbe chiedere al proprio medico se si è in grado di lavorare con l'apparecchio. Non usare l'apparecchio dopo aver consumato bevande alcoliche, farmaci o droghe che pregiudicano la prontezza di riflessi.

L'apparecchio è stato progettato per un uso privato.

Attenzione - Pericolo di incidente!

L'apparecchio è destinato esclusivamente al taglio dell'erba. Non è consentito un uso diverso e può essere pericoloso o può causare danni all'apparecchio.

A causa dei pericoli in cui potrebbe incorrere l'utente, non è consentito utilizzare l'apparecchio per i seguenti lavori (elenco incompleto):

- per ripassare i bordi di cespugli, siepi e arbusti,
- per tagliare piante rampicanti,
- per tagliare piante che crescono sul tetto della casa e nei portafiori sui balconi,
- per triturare e sminuzzare materiale di potatura di alberi e siepi,
- per pulire sentieri (aspirazione, soffiatura),
- per spianare sporgenze del terreno come p. es. tane di talpe,
- per trasportare l'erba tagliata, a meno che non sia nel cesto di raccolta erba.

Per motivi di sicurezza ogni modifica all'apparecchio, ad eccezione del montaggio di accessori approvati da STIHL, è vietata e fa decadere la validità della garanzia. Il rivenditore specializzato STIHL sarà lieto di fornire informazioni sugli accessori omologati.

In particolare è vietato apportare modifiche all'apparecchio volte ad accrescerne la potenza o il numero di giri del motore a combustione o del motore elettrico.

Con l'apparecchio non devono essere trasportate persone, in particolare bambini, animali o oggetti.

Prestare particolare attenzione in caso di utilizzo in giardini pubblici, parchi, campi sportivi, lungo strade e in agricoltura e selvicoltura.



Attenzione! Pericoli per la salute dovuti all'esposizione alle vibrazioni! Un'esposizione eccessiva alle vibrazioni può essere causa di disturbi circolatori e danni al sistema nervoso, in particolare per persone affette da problemi circolatori. Rivolgersi a un medico in caso di sintomi che potrebbero essere stati originati da un'esposizione eccessiva alle vibrazioni. Questi sintomi vengono percepiti essenzialmente alle dita, alle mani o ai polsi e sono, ad esempio, (elenco non completo):

- perdita della sensibilità tattile,
- dolori,
- insufficienza muscolare,
- colorazione alterata della pelle,
- fastidioso formicolio.

Durante il funzionamento, tenere il manubrio in modo saldo con entrambe le mani nella posizione prevista, senza irrigidirsi.

Pianificare i tempi di lavoro in modo da evitare elevate sollecitazioni per un periodo di tempo prolungato.

4.2 Abbigliamento ed equipaggiamento



Durante il lavoro portare sempre calzature robuste con soles antiscivolo. Non lavorare mai a piedi nudi o, per esempio, con sandali.



Durante l'esecuzione di lavori di manutenzione e riparazione ed anche durante il trasporto dell'apparecchio indossare sempre guanti da lavoro e legare e raccogliere i capelli in un foulard o in un cappello.



Per affilare la lama indossare sempre occhiali di protezione!

Mettere in funzione l'apparecchio solo se si indossano pantaloni lunghi e indumenti aderenti al corpo.

Non indossare mai indumenti larghi che potrebbero impigliarsi in parti in movimento (leva di comando) e nemmeno gioielli, cravatte o sciarpe.

4.3 Trasporto dell'apparecchio

Per evitare di ferirsi con parti affilate e surriscaldate dell'apparecchio indossare sempre guanti da lavoro.

Prima di effettuare il trasporto spegnere l'apparecchio, estrarre il cavo di allacciamento alla rete elettrica e far arrestare completamente le lame.

Trasportare l'apparecchio solo con il motore elettrico freddo.

Tenere conto del peso dell'apparecchio e utilizzare dispositivi di caricamento adeguati (rampe di carico, dispositivi di sollevamento).

Durante il trasporto bloccare l'apparecchio e le parti dell'apparecchio (p. es. il cesto di raccolta erba) sul pianale di carico con elementi di fissaggio (cinghie, corde, ecc.) di dimensioni sufficienti.

Durante il sollevamento e il trasporto evitare il contatto con la lama.

Attenersi in particolare alle indicazioni riportate nel capitolo "Trasporto". In tale capitolo è riportato come sollevare o ancorare l'apparecchio. (⇒ 13.)

Durante il trasporto dell'apparecchio osservare le norme di legge locali, in particolare, le disposizioni in materia di sicurezza del carico e trasporto di oggetti su piani di carico.

4.4 Prima dell'uso

Accertarsi che l'apparecchio sia utilizzato solo da persone che hanno letto le istruzioni per l'uso.

Attenersi alle norme locali relative agli orari consentiti per l'uso degli apparecchi da giardino con motore a combustione.

Controllare sempre tutto il terreno su cui verrà impiegato l'apparecchio e rimuovere pietre, bastoni, fili metallici, ossa o altri corpi estranei che potrebbero essere aspirati ed espulsi dall'apparecchio. L'erba alta occulta facilmente eventuali ostacoli (p.es. ceppi, radici).

Contrassegnare pertanto prima di eseguire il lavoro con l'apparecchio tutti i corpi estranei (ostacoli) sulla superficie del prato che non possono essere rimossi.

Prima dell'utilizzo dell'apparecchio sostituire tutti componenti danneggiati, usurati e difettosi. Sostituire le etichette di avvertenza e di pericolo illeggibili o danneggiate applicate sull'apparecchio. Il rivenditore specializzato STIHL sarà lieto di fornire etichette sostitutive e ogni altro ricambio necessario.

Usare l'apparecchio solo se è in perfetto stato di funzionamento. Prima di ogni messa in funzione controllare,

- se l'apparecchio è stato assemblato in base alle istruzioni riportate nel manuale.
- se l'attrezzo di taglio e l'intera unità di taglio (lama di taglio, elementi di fissaggio, scocca apparato di taglio) sono in perfetto stato. In particolare controllare il montaggio saldo e sicuro in sede, la presenza di eventuali danni (tacche o fessurazioni) e l'eventuale usura.
- se i dispositivi di sicurezza (p. es. lo sportello deflettore, la scocca, il manubrio, la staffa di arresto motore) sono in perfetto stato e funzionano correttamente.
- se il cesto di raccolta erba non è danneggiato e se è perfettamente montato. Non è consentito usare un cesto di raccolta erba danneggiato.
- se il freno motore del motore elettrico funziona.

Se necessario, eseguire tutti i lavori richiesti o rivolgersi a un rivenditore specializzato. STIHL consiglia di rivolgersi a un rivenditore specializzato STIHL.

Attenersi alle indicazioni riportate nel capitolo "Pericoli causati dalla corrente elettrica" (⇒ 4.8).

Non inserire mai il motore elettrico senza che la lama sia montata correttamente. Pericolo di surriscaldamento del motore elettrico!

4.5 Durante il lavoro

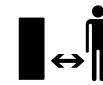

Non falciare mai l'erba se nella zona di pericolo si trovano persone, soprattutto bambini, o animali.

Non lavorare con temperature inferiori a 5°C.

Lavorare solo alla luce del giorno o con una buona illuminazione.

Non utilizzare l'apparecchio in caso di pioggia, temporali e, in particolare, in caso di pericolo di fulmini!



Attenzione - Pericolo di lesioni!

Non avvicinare mai mani o piedi a parti in movimento. Non toccare mai la lama in movimento. Mantenere sempre una certa distanza dall'apertura di scarico.

Mantenere sempre la distanza di sicurezza determinata dal manubrio. Il manubrio deve essere sempre montato correttamente e non può essere modificato. Non mettere mai in funzione l'apparecchio con il manubrio chiuso.

I dispositivi di inserimento e di sicurezza montati sull'apparecchio non vanno staccati né collegati a ponte. In particolare, non fissare mai la staffa di arresto motore alla stegola (p. es. legandola).

Non fissare mai oggetti al manubrio (p. es. indumenti di lavoro). I cavi di prolunga non devono essere avvolti intorno al manubrio.

Se il suolo è umido aumenta il pericolo di infortuni a causa della ridotta stabilità. Muoversi con particolare cautela per evitare di scivolare. Se possibile, evitare di utilizzare l'apparecchio su un terreno umido.

Non lasciare l'apparecchio sotto la pioggia.

Accensione dell'apparecchio:

Accendere l'apparecchio con cautela attenendosi alle indicazioni contenute nel capitolo "Messa in servizio dell'apparecchio". (⇒ 11.)

Assicurarsi che la distanza tra i piedi e l'attrezzo di taglio sia adeguata.

L'apparecchio deve trovarsi su una superficie piana al momento dell'accensione.

Non è consentito ribaltare l'apparecchio prima dell'accensione e durante l'accensione.

Non accendere il motore elettrico se il canale di scarico non è coperto con lo sportello deflettore o con il cesto raccolta erba.

Evitare ripetuti tentativi di accensione in breve tempo e soprattutto di "giocare" con il tasto di accensione. Pericolo di surriscaldamento del motore elettrico!

Lavoro su terreni in pendenza:

Lavorare sui terreni in pendenza sempre in direzione trasversale, mai in direzione longitudinale.

Se l'utente perdesse il controllo quando taglia l'erba in direzione longitudinale, potrebbe anche essere investito dall'apparecchio che sta tagliando l'erba.

Prestare particolare attenzione quando si cambia la direzione di marcia sul pendio.

Fare sempre attenzione ad assumere una posizione stabile sui pendii ed evitare di lavorare su pendii troppo ripidi.

Per motivi di sicurezza non usare l'apparecchio su pendii con una pendenza superiore a 25° (46,6 %). **Pericolo di lesioni!**

25° di inclinazione del pendio corrispondono a una pendenza verticale di 46,6 cm su 100 cm di lunghezza orizzontale.

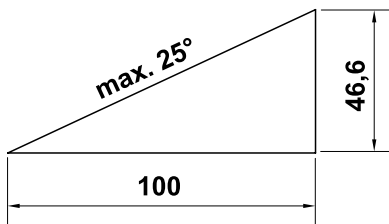

Durante il lavoro:



Attenzione - Pericolo di lesioni!

Non avvicinare mai mani o piedi a parti in movimento. Non toccare mai la lama in movimento. Mantenere sempre una distanza di sicurezza dall'apertura di scarico. Mantenere sempre la distanza di sicurezza prescritta dal manubrio.



Non cercare di ispezionare le lame con l'apparecchio in funzione. Non aprire mai lo sportello deflettore, né rimuovere mai il cesto di raccolta erba quando la lama di taglio è in funzione. La lama in movimento può causare lesioni.

Condurre l'apparecchio solo a passo d'uomo e durante il taglio dell'erba mai ad andatura veloce. Conducendo l'apparecchio ad andatura veloce aumenta il pericolo di lesioni, nel caso in cui si dovesse inciampare, scivolare, ecc.

Fare particolare attenzione quando si gira l'apparecchio o lo si tira verso di sé.

Pericolo di inciampare!

Non sollevare né trasportare mai l'apparecchio se il motore elettrico è in funzione o l'apparecchio è collegato alla rete.

Eventuali oggetti (impianti di irrigazione, paletti, valvole per l'acqua, fondamenta, cavi elettrici, ecc.) presenti sul tappeto erboso devono essere aggirati. Non passare mai sopra questi oggetti estranei.

Se l'attrezzo di taglio o l'apparecchio urtassero contro un ostacolo o venissero a contatto con un corpo estraneo, spegnere il motore elettrico, scollegare il cavo di alimentazione ed eseguire un controllo accurato dell'apparecchio.



STOP

Tener presente che l'attrezzo di taglio continuerà a funzionare per alcuni secondi prima di arrestarsi completamente.

Spegnere il motore elettrico,

- se si deve piegare l'apparecchio per trasportarlo su superfici diverse dal manto erboso,
- se si spinge avanti e indietro l'apparecchio sulla superficie da tagliare,
- prima di rimuovere il cesto di raccolta erba,
- prima di regolare l'altezza di taglio.



Spegnere il motore elettrico e staccare la spina dalla presa di corrente, quindi verificare che l'attrezzo di taglio sia completamente fermo,

- prima di disinnestare i sistemi di bloccaggio o eliminare intasamenti nel canale di scarico.

- se l'attrezzo di taglio avesse colpito un corpo estraneo. L'attrezzo di taglio deve essere controllato per assicurarsi che non sia danneggiato. L'apparecchio non può essere messo in funzione se l'albero lama o l'albero del motore elettrico fossero danneggiati o deformati. **Pericolo di lesioni causato da componenti difettosi!**
- prima di controllare, pulire o eseguire lavori sull'apparecchio (ad es. chiusura/regolazione del manubrio);
- quando si smette di lavorare e/o si lascia incustodito l'apparecchio;
- prima di sollevare o trasportare l'apparecchio;
- prima del trasporto;
- se si urtasse un corpo estraneo o nel caso in cui l'apparecchio iniziasse a vibrare in modo particolarmente anomalo. In questi casi, controllare se l'apparecchio, in particolare, l'unità di taglio (lama, albero lama, vite di fissaggio lama) sono danneggiati ed eseguire le riparazioni necessarie prima di riprendere a lavorare con l'apparecchio.



Pericolo di lesioni!

Un'eccessiva vibrazione dell'apparecchio in genere è indice di un guasto. In particolare, non è consentito azionare l'apparecchio se l'albero lama è piegato o danneggiato oppure se una lama di taglio è piegata o danneggiata. Qualora non si abbiano le conoscenze adeguate, far eseguire le riparazioni necessarie a personale qualificato. STIHL consiglia di rivolgersi a un rivenditore specializzato STIHL.

Le oscillazioni di tensione provocate dall'apparecchio durante l'accensione, potrebbero disturbare altri dispositivi collegati allo stesso circuito elettrico, se le condizioni della rete fossero sfavorevoli. In tal caso è necessario prendere misure adeguate (p. es. allacciamento ad un circuito elettrico diverso, funzionamento dell'apparecchio su un circuito elettrico con impedenza minore).

4.6 Manutenzione, pulizia, riparazioni e rimessaggio



Prima di effettuare qualsiasi lavoro sull'apparecchio, di ogni pausa d'utilizzo, della pulizia del tosaerba o prima di controllare se il cavo di allacciamento è attorcigliato o danneggiato, spegnere sempre l'apparecchio e sfilare la spina dalla presa di corrente.

Prima di ogni lavoro di manutenzione, riparazione e prima del rimessaggio in locali chiusi, far raffreddare completamente l'apparecchio.

Pulizia:

Dopo lo svolgimento dei lavori, è necessario pulire con cura l'intero apparecchio. (⇒ 12.2)

Eliminare con un'asticella di legno i resti d'erba attaccati. Pulire il lato inferiore del tosaerba con spazzola e acqua.

Non utilizzare mai apparecchi di pulitura ad alta pressione e non pulire l'apparecchio sotto acqua corrente (p. es. con una canna per innaffiare). Non usare detergenti aggressivi. Detergenti di questo tipo potrebbero danneggiare le parti in plastica e metallo pregiudicando la sicurezza di funzionamento dell'apparecchio STIHL.

Per prevenire il rischio di incendio tenere sgombra la zona intorno alle aperture aria di raffreddamento tra il cofano del motore elettrico e la scocca, p. es. da erba, paglia, muschio, foglie o perdite di olio.

Lavori di manutenzione:

Eseguire solo i lavori di manutenzione descritti nelle presenti istruzioni per l'uso; far eseguire ogni altro intervento da un rivenditore specializzato. Se non si dispone delle conoscenze e degli attrezzi necessari, rivolgersi **sempre** a un rivenditore specializzato. STIHL raccomanda di far eseguire lavori di manutenzione e riparazione solo da un rivenditore specializzato STIHL. Ai rivenditori specializzati STIHL vengono offerti corsi di formazione e ricevono informazioni tecniche aggiornate regolarmente.

Utilizzare solo utensili, accessori e attrezzi accessori, omologati da STIHL per questo apparecchio o parti tecniche dello stesso tipo. In caso contrario non è possibile escludere l'eventualità di incidenti con

danni a persone o danni all'apparecchio. Per eventuali domande rivolgersi a un rivenditore specializzato.

Gli attrezzi, gli accessori e le parti di ricambio originali STIHL hanno caratteristiche ottimali per l'utilizzo sull'apparecchio e sono concepiti espressamente per soddisfare le esigenze dell'utente. Le parti di ricambio originali STIHL sono riconoscibili dal relativo codice STIHL per parti di ricambio, dalla scritta STIHL e eventualmente dal contrassegno STIHL per parti di ricambio. Su parti piccole potrebbe esserci unicamente il contrassegno.

Mantenere pulite e leggibili le etichette adesive di avvertimento ed informazione. Etichette adesive danneggiate o perse devono essere sostituite con un'etichetta originale nuova ottenibile presso il proprio rivenditore STIHL. Se si sostituisce un componente con un particolare nuovo, verificare che sul particolare nuovo sia stata applicata la stessa etichetta adesiva.

Eseguire i lavori sul dispositivo di taglio solo con estrema attenzione e indossando guanti da lavoro.

Mantenere ben serrati tutti i dadi, i perni e le viti, in particolare la vite di fissaggio della lama, in modo da garantire un funzionamento sicuro dell'apparecchio.

Controllare regolarmente se l'intero apparecchio e il cesto di raccolta erba, in particolare prima del rimessaggio (p. es. prima della pausa invernale), presentano danni o usura. Per motivi di sicurezza, sostituire immediatamente le parti usurate o danneggiate in modo da garantire sempre un funzionamento sicuro dell'apparecchio.

Nel caso in cui, durante lo svolgimento di lavori di manutenzione, si smontassero componenti o dispositivi di protezione, è necessario montarli nuovamente al termine dei lavori, attenendosi alle istruzioni prescritte.

Controllare regolarmente che la lama di taglio sia posizionata correttamente e non sia danneggiata o usurata.

4.7 Rimessaggio durante periodi di non utilizzo prolungati

Conservare l'apparecchio adeguatamente raffreddato in un locale asciutto, chiuso e con poca polvere.

Assicurarsi che l'apparecchio non possa essere usato da persone non autorizzate (p. es. da bambini).

Pulire a fondo l'apparecchio prima del rimessaggio (p. es. per la pausa invernale).

Custodire l'apparecchio solo in perfetto stato.

4.8 Attenzione - Pericoli causati dalla corrente elettrica



Attenzione! Pericolo di scosse elettriche!

Di particolare importanza per la sicurezza elettrica sono il cavo e la presa di alimentazione, l'interruttore di accensione/spegnimento ed il cavo di allacciamento. Non utilizzare cavi danneggiati, giunti per cavi, spine o cavi di allacciamento non conformi alle indicazioni del costruttore per evitare di esporsi al pericolo di scosse elettriche.



Controllare regolarmente che il cavo di allacciamento non sia danneggiato o non presenti segni d'usura (screpolature).

Mettere in funzione l'apparecchio solo con il cavo di alimentazione srotolato.

Se si utilizza un avvolgicavo è necessario srotolare completamente il cavo prima dell'uso.

Non utilizzare mai un cavo di prolunga danneggiato. Sostituire eventuali cavi danneggiati con cavi nuovi e non eseguire nessuna riparazione su cavi di prolunga.

Non utilizzare mai l'apparecchio se i cavi sono danneggiati o usurati. In particolare, controllare se il cavo di collegamento alla rete è danneggiato o usurato.

I lavori di manutenzione e di riparazione sui cavi di alimentazione devono essere eseguiti esclusivamente da personale qualificato.

Pericolo di scosse elettriche!

Non collegare alla rete elettrica alcun cavo danneggiato e toccare un cavo danneggiato solo ed esclusivamente dopo averlo staccato dalla rete elettrica.

Pericolo di scosse elettriche!

Non usare cavi, connettori e spine difettosi o cavi di allacciamento non conformi alle norme in vigore.

Toccare le unità di taglio (lame) solo dopo che l'apparecchio è stato scollegato dalla rete di alimentazione.

Assicurarsi sempre che i cavi di alimentazione utilizzati siano sufficientemente protetti.



Nonostante il motore elettrico sia protetto da spruzzi d'acqua, non si deve lavorare con l'apparecchio quando piove e nemmeno se la zona circostante è bagnata.

Usare esclusivamente cavi di prolunga con isolamento contro l'umidità per l'esterno, idonei all'utilizzo con l'apparecchio (⇒ 11.1).

Durante il taglio dell'erba tenere il cavo lontano dalla lama.

Staccare il cavo di allacciamento dalla spina e dalla presa senza tirare i cavi di allacciamento.

Se l'apparecchio venisse collegato a un gruppo elettrogeno, assicurarsi che eventuali oscillazioni di corrente non possano danneggiarlo.

Collegare l'apparecchio solo ad una rete di alimentazione provvista di dispositivo di sicurezza salvavita con una corrente di attivazione di massimo 30 mA. Rivolgersi ad un elettricista per informazioni più dettagliate.

Al fine di garantire la sicurezza elettrica il cavo elettrico deve essere sempre montato correttamente sul manubrio.

4.9 Smaltimento

Assicurarsi che l'apparecchio, al termine della sua durata operativa, venga consegnato a centri di smaltimento specializzati. Rendere l'apparecchio inutilizzabile prima di consegnarlo per lo smaltimento. Per evitare incidenti, rimuovere in particolare il cavo di collegamento alla rete o il cavo elettrico del motore elettrico.

Pericolo di lesioni causato dall'attrezzo di taglio!

Non lasciare mai un apparecchio incustodito anche se non viene più utilizzato. Assicurarsi che l'apparecchio e l'attrezzo di taglio siano conservati fuori dalla portata di bambini.

5. Descrizione dei simboli



Attenzione!

Prima della messa in funzione leggere le istruzioni per l'uso.



Pericolo di lesioni!

Tenere lontano persone estranee dalla zona di pericolo.

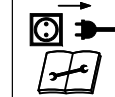
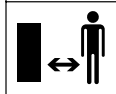

Pericolo di lesioni!

Fare attenzione alla lama di taglio affilata. Dopo aver spento il motore, la lama continua a girare ancora per pochi secondi (freno motore/lama). Prima di operare sull'attrezzo di taglio, prima di eseguire interventi di assistenza e di pulizia, prima di controllare se il cavo di collegamento è attorcigliato o danneggiato e subito dopo aver smesso di lavorare con l'apparecchio, spegnere il motore e sfilare la spina dalla presa di corrente.

Pericolo di scosse elettriche! Tenere lontano il cavo di collegamento dall'attrezzo di taglio.

RME 339:
avviare il motore.

RME 339 C:
avviare il motore.

RME 339 C:
spegnere il motore.

6. Equipaggiamento fornito



Pos.	Descrizione	Pz.
A	Corpo apparecchio	1
B	Parte superiore cesto di raccolta erba	1
C	Parte inferiore cesto di raccolta erba	1
D	Perno	2
•	Istruzioni per l'uso	1

RME 339 C:

E	Manicotto	1
F	Vite	1
G	Rondella	2
H	Dado	1

RME 339:

I	Vite con testa a calotta piatta	2
J	Guida cavo	1
K	Manopola	2
L	Fascetta fermacavo	1



La fornitura può essere diversa a seconda del Paese di utilizzo e del tipo di versione.

7. Preparazione per la messa in servizio dell'apparecchio

7.1 Informazioni generali



Pericolo di lesioni

Osservare in particolare le indicazioni riportate al capitolo "Per la vostra sicurezza". (⇒ 4.)

- Per l'esecuzione di tutti i lavori descritti posizionare l'apparecchio su di un fondo orizzontale, piano e stabile.

7.2 Montaggio del manubrio monostegola (RME 339 C)



- **1** Inserire il manicotto (E) nell'alesaggio sul manubrio (1).
- **2** Inserire le due rondelle (G) con la convessità rivolta verso l'interno sul manicotto.
- **3** Afferrare il manicotto (E) e le rondelle (G) e inserirli con il manubrio (1) nella console di comando (2).
- **4** Inserire il dado (H) nella console di comando come indicato in figura.
- **5** Inserire la vite (F) dall'esterno verso l'interno attraverso gli alesaggi nel manubrio (1) e nella console di comando (2). Serrare la vite (F). Coppia di serraggio:
18 - 22 Nm

Montaggio del cavo elettrico:

- Inserire il cavo elettrico nel labirinto del cavo (3) come illustrato e nei supporti sulla console di comando e sul manubrio (4, 5). Inserire il cavo nella fascetta fermacavo (6) chiudere la linguetta e fare in modo che si innesti in posizione.

7.3 Montaggio del manubrio bistegola (RME 339)



Montaggio parte superiore manubrio:

- Inserire la vite con testa a calotta piatta (I) attraverso la guida del cavo (J) e agganciare il cavo elettrico (1).
- Inserire il manubrio bistegola (2) su entrambe le parti inferiori del manubrio (3). Inserire le viti con testa a calotta piatta (I) (a destra con la guida del cavo (J), a sinistra senza) dall'interno verso l'esterno attraverso gli alesaggi e serrarle con le manopole (K).

Montaggio della fascetta fermacavo:



Pericolo di scosse elettriche!

Per evitare di danneggiare lo strato isolante del manubrio, chiudere la fascetta fermacavo solo a mano e non utilizzare alcun attrezzo (ad es. un cacciavite o un martello).

- Montare la fascetta fermacavo (L) sulla parte superiore manubrio. Posizionare il cavo elettrico (1) come indicato in figura. Chiudere la linguetta (4) e farla innestare in posizione. Distanza tra la fascetta fermacavo e l'interruttore:
25 - 27 cm

7.4 Assemblaggio del cesto di raccolta erba



- Collocare la parte superiore del cesto di raccolta erba (B) sulla parte inferiore dello stesso (C). Fare attenzione alla corretta posizione nelle guide.
- Inserire il perno (D) dall'interno attraverso le aperture in dotazione.
- Bloccare, esercitando una leggera pressione, la parte superiore del cesto di raccolta erba (B) nella parte inferiore del cesto stesso.
- Agganciare il cesto di raccolta erba (⇒ 8.4).

8. Elementi di comando

8.1 Regolazione manubrio monostegola (RME 339 C)



Pericolo di schiacciamento!

All'azionamento della leva di arresto tenere sempre ferma con una mano la parte superiore del manubrio nel punto più alto. Non mettere mai le dita tra il manubrio e la console di comando (sopra e sotto la leva di arresto).

Chiusura del manubrio:

Posizione di trasporto (per la pulizia dell'apparecchio, il trasporto e il rimessaggio a ingombro minimo):

- Tenere ferma con una mano la parte superiore del manubrio (2) nel punto più alto e sollevarla leggermente (scaricare il peso).

- Premere la leva di arresto (1) verso il basso e mantenerla ferma.
- Chiudere il manubrio (2) in avanti facendo attenzione a non danneggiare il cavo elettrico.

Posizione di lavoro (per spingere l'apparecchio):

- Aprire il manubrio (2) all'indietro e fare attenzione che il manubrio si innesti perfettamente in posizione.

Regolazione dell'altezza:

L'altezza del manubrio monostegola può essere regolata su 2 livelli:

- Tenere ferma con una mano la parte superiore del manubrio (2) nel punto più alto e sollevarla leggermente (scaricare il peso).
- Premere la leva di arresto (1) verso il basso e mantenerla ferma.
- Regolare il manubrio (2) nella posizione desiderata.
- Rilasciare la leva di arresto (1) e fare attenzione che il manubrio si innesti di nuovo perfettamente in posizione.

8.2 Chiusura del manubrio bistegola (RME 339)



Pericolo di schiacciamento!

Svitando le manopole, la parte superiore del manubrio potrebbe chiudersi. Per questo motivo, durante lo svitamento delle manopole, con una mano tenere ferma la parte superiore del manubrio nel punto più alto.

Posizione di trasporto (per la pulizia dell'apparecchio, il trasporto e il rimessaggio a ingombro minimo):

- Allentare le manopole (1) fino a che risulta possibile ruotarle liberamente.
- Ripiegare in avanti la parte superiore del manubrio (2).

Posizione di lavoro (per spingere l'apparecchio):

- Aprire la parte superiore del manubrio (2) all'indietro e mantenerla ferma con una mano.
- Serrare le manopole (1). Verificare la corretta posizione della guida del cavo (3).

8.3 Regolazione centralizzata altezza di taglio



È possibile impostare 5 altezze di taglio.

Livello 1 = 30 mm

Livello 5 = 70 mm

Tosaerba per la Gran Bretagna:

È possibile impostare 6 altezze di taglio.

Livello S = 20 mm

Livello 5 = 70 mm



Per evitare danni, l'altezza di taglio minima dovrebbe essere adottata solo su manti erbosi privi di irregolarità.

Impostazione dell'altezza di taglio:

- Allontanare leggermente dal tosaerba la leva di regolazione altezza (1) sino a quando i naselli di arresto (2) rilasciano la leva.

- **Aumentare l'altezza di taglio:**

Sollevarlo il tosaerba con la leva di regolazione altezza (1) (la leva viene spinta in avanti).

- **Diminuire l'altezza di taglio:**

Spingere verso il basso il tosaerba con la leva di regolazione altezza (1) (la leva viene spinta indietro).

- Spingere verso il tosaerba la leva di regolazione altezza (1) sino a quando i naselli di arresto (2) si bloccano nella leva. L'altezza di taglio selezionata può essere controllata sul primo nasello di arresto (3).

8.4 Cesto raccolta erba



Aggancio:

- Aprire e mantenere aperto lo sportello deflettore (1).
- Agganciare il cesto di raccolta erba (2) inserendo i naselli di fissaggio (3) negli alloggiamenti (4) posizionati sul retro dell'apparecchio.
- Chiudere lo sportello deflettore (1).

Sgancio:

- Aprire e mantenere aperto lo sportello deflettore (1).
- Sollevare il cesto di raccolta erba (2) e rimuoverlo da dietro.
- Chiudere lo sportello deflettore (1).

8.5 Indicatore livello di riempimento



La corrente d'aria generata dalla lama innalza l'indicatore livello di riempimento (1). Se il cesto raccolta erba è pieno, la corrente d'aria viene bloccata. Se la corrente d'aria è troppo bassa,

l'indicatore livello di riempimento (1) torna in posizione di riposo. Significa che è necessario svuotare il cesto raccolta erba.

Il funzionamento illimitato dell'indicatore livello di riempimento è garantito solo con corrente d'aria ottimale. Gli agenti esterni, come erba bagnata, folta o troppo alta, livelli di taglio troppo bassi, sporcizia o altro possono influire sulla corrente d'aria e sul funzionamento dell'indicatore livello di riempimento.

A Il cesto raccolta erba viene riempito

B Il cesto raccolta erba è pieno

- Svuotare il cesto raccolta erba pieno (⇒ 11.5).

9. Istruzioni di lavoro

9.1 Informazioni generali



Pericolo di lesioni!

Districare immediatamente eventuali cavi annodati.

Durante il taglio tenere sempre il cavo di allacciamento dietro di sé. I cavi di allacciamento potrebbero venire tagliati inavvertitamente durante il taglio dell'erba o si potrebbe correre il rischio di inciampare. Il rischio di incidente è pertanto elevato. È quindi opportuno tagliare in modo che il cavo di allacciamento sia sempre in vista sulla superficie erbosa appena tagliata.

Un prato bello e folto si ottiene grazie a una falciatura periodica per mantenere l'erba corta.

Non tagliare l'erba troppo corta se il clima è caldo o secco. In caso contrario, il prato viene bruciato dai raggi del sole, perdendo così la sua bellezza.

Il risultato di taglio è migliore se la lama è affilata, pertanto dovrebbe essere affilata regolarmente (rivenditore specializzato STIHL).

9.2 Zona di lavoro dell'operatore



- Per motivi di sicurezza, se il motore elettrico è in funzione l'operatore deve trovarsi sempre nella zona di lavoro dietro al manubrio. Mantenere sempre la distanza di sicurezza determinata dal manubrio.
- Il tosaerba può essere usato esclusivamente da una sola persona. Eventuali terze persone devono mantenersi lontano dalla zona di pericolo. (⇒ 4.)

9.3 Sollecitazione corretta del motore elettrico

Non avviare il tosaerba nell'erba alta. In caso di avviamento difficoltoso del motore elettrico, regolare l'altezza di taglio a un livello superiore.

Il tosaerba deve essere usato in modo tale da evitare un abbassamento notevole del numero di giri del motore elettrico.

In caso di abbassamento del numero di giri selezionare un'altezza di taglio superiore e/o ridurre la velocità di avanzamento.

9.4 In caso di bloccaggio della lama di taglio

Spegnere immediatamente il motore elettrico e staccare la spina dalla presa di corrente. Successivamente eliminare la causa dell'inconveniente.

9.5 Protezione contro sovraccarichi termici del motore elettrico

Se durante il lavoro il motore elettrico venisse sovraccaricato, la protezione contro sovraccarichi termici integrata disinserisce automaticamente il motore elettrico.

Cause di un sovraccarico:

- Taglio di erba troppo alta o altezza di taglio troppo bassa.
- Velocità di avanzamento troppo alta.
- Pulizia insufficiente del convogliamento aria di raffreddamento (prese di aspirazione aria).
- Lama non affilata o usurata.
- Cavo di allacciamento inadeguato o troppo lungo (caduta di tensione) (⇒ 11.1).

Rimessa in esercizio

Dopo un tempo di raffreddamento di circa 10 min. (a seconda della temperatura ambiente) rimettere in funzione l'apparecchio normalmente (⇒ 11.).

10. Dispositivi per la sicurezza

L'apparecchio è dotato di diversi dispositivi di sicurezza al fine di garantirne un utilizzo sicuro e di evitare un uso inappropriato.



Pericolo di lesioni!

Non mettere in funzione l'apparecchio se uno dei dispositivi per la sicurezza è difettoso. Rivolgersi a un rivenditore specializzato. STIHL consiglia di rivolgersi a un rivenditore specializzato STIHL.

10.1 Dispositivi di protezione

Il tosaerba è dotato di dispositivi di protezione che evitano un contatto accidentale con la lama di taglio e con l'erba tagliata espulsa.

Tali dispositivi sono la scocca, lo sportello deflettore, il cesto di raccolta erba e il manubrio montato correttamente.

10.2 Comando a due mani

Il motore elettrico può essere acceso solo se viene mantenuto premuto il pulsante di accensione con la mano destra e viene tirata la staffa di arresto motore verso il manubrio con la mano sinistra.

10.3 Freno motore del motore elettrico

Rilasciando la staffa di arresto del motore, la lama si arresta completamente dopo meno di 3 secondi.

Un freno motore integrato nel motore elettrico riduce il tempo che intercorre tra lo spegnimento e l'arresto completo della lama.

Misurazione del tempo di arresto

Dopo l'avviamento del motore elettrico la lama gira ed è possibile percepire il rumore di un vortice. Il tempo di arresto corrisponde alla durata del rumore del

vortice dopo lo spegnimento del motore elettrico e può essere misurato con un cronometro.

11. Messa in servizio dell'apparecchio

11.1 Collegamento dell'apparecchio alla rete



Pericolo di scosse elettriche!

Osservare in particolare le indicazioni riportate al capitolo "Per la vostra sicurezza" (⇒ 4.8).

Utilizzando un avvolgicavo è necessario che il cavo di allacciamento sia completamente srotolato, altrimenti possono verificarsi perdite di rendimento o surriscaldamenti causati da resistenza elettrica.

Come cavi di allacciamento utilizzare esclusivamente cavi che non siano meno leggeri dei seguenti cavi flessibili in gomma:

H07 RN-F DIN/VDE 0282

Sezione minima:

fino a 25 m di lunghezza: 3 x 1,5 mm²
fino a 50 m di lunghezza: 3 x 2,5 mm²

I giunti dei cavi di allacciamento devono essere in gomma o rivestiti in gomma ed essere conformi alla norma seguente:
DIN/VDE 0620

La tensione e la frequenza di rete devono corrispondere alle indicazioni presenti sulla targhetta dati prestazioni o riportate nel capitolo "Dati tecnici" (⇒ 18.).

Il cavo di collegamento alla rete deve essere protetto in modo adeguato (⇒ 18.).

Tale apparecchio è predisposto per il funzionamento su una rete di alimentazione elettrica con una impedenza di sistema Z_{max} sul punto di passaggio (presa domestica) di massimo **0,49 ohm** (a 50 Hz).

L'utente deve controllare che l'apparecchio sia collegato solo a una rete di alimentazione che soddisfi tali requisiti. Se necessario, l'impedenza del sistema può essere richiesta all'ente di erogazione energia locale.

11.2 Protezione antitrazione cavo



Durante il lavoro la protezione antitrazione del cavo evita che il cavo di allacciamento venga estratto accidentalmente dalla presa di corrente provocando eventuali danni all'allacciamento alla rete dell'apparecchio.

Per questo motivo il cavo di allacciamento deve essere inserito nella protezione antitrazione cavo.

- Avvolgere il cavo di allacciamento (1) e farlo passare attraverso l'apertura (2).
- Ripiegare il cavo così avvolto sul gancio (3) e fissarlo.

11.3 Accendere il tosaerba



 Non avviare il tosaerba nell'erba alta. In caso di avviamento difficoltoso del motore elettrico, regolare l'altezza di taglio a un livello superiore.

- Premere e tenere premuto il pulsante di accensione (1). Tirare la staffa di arresto motore (2) verso il manubrio e mantenerla ferma.
- Il pulsante di accensione (1) può essere rilasciato dopo l'azionamento della staffa di arresto motore (2).

11.4 Spegnimento del tosaerba



- Rilasciare la staffa di arresto motore (1). Il motore elettrico e la lama di taglio si arrestano dopo un breve periodo di persistenza.

11.5 Svuotamento del cesto di raccolta erba



Pericolo di lesioni!

Prima della rimozione del cesto di raccolta erba, per motivi di sicurezza è necessario spegnere il motore elettrico.

- Sganciare il cesto di raccolta erba. (⇒ 8.4)
- Aprire il cesto di raccolta erba dalla linguetta di chiusura (1). Aprire la parte superiore del cesto di raccolta erba (2) ribaltandola e mantenerla ferma. Ribaltare il cesto di raccolta erba all'indietro e svuotare l'erba tagliata.
- Chiudere il cesto di raccolta erba.
- Agganciare il cesto di raccolta erba. (⇒ 8.4)

12. Manutenzione

12.1 Informazioni generali



Pericolo di lesioni!

Osservare in particolare le indicazioni riportate al capitolo "Per la vostra sicurezza". (⇒ 4.)

Manutenzione annuale da parte del rivenditore specializzato:

Il tosaerba dovrebbe essere sottoposto a controllo da parte di un rivenditore specializzato almeno una volta all'anno. STIHL consiglia di rivolgersi a un rivenditore specializzato STIHL.

12.2 Pulizia dell'apparecchio



Intervallo di manutenzione: Dopo ogni impiego

Una cura scrupolosa protegge l'apparecchio da danni e ne prolunga la durata operativa.

- Sgancio cesto raccolta erba (⇒ 8.4)



Pericolo di lesioni!

Prima di ribaltare il tosaerba in alto, collocarlo su un fondo stabile, orizzontale e piano. Durante i lavori di pulizia, l'apparecchio potrebbe rovesciarsi quando si trova nella posizione di pulizia. Collocarsi sempre lateralmente rispetto all'apparecchio. Non lavorare mai davanti o dietro il tosaerba.

Posizione di pulizia RME 339 C:

- Prima di ribaltare l'apparecchio in alto, posizionarsi a destra a lato dell'apparecchio.

- Portare la parte superiore del manubrio nella posizione più bassa (fino a fine corsa, la leva di arresto non si innesta in questa posizione). (⇒ 8.1)
- Aprire e tenere aperto lo sportello deflettore (1) con la mano destra.
- Con la mano sinistra afferrare la console di comando e tenere fermo lo sportello deflettore. Contemporaneamente azionare la leva di arresto (2) con il pollice e mantenerla ferma.
- Afferrare l'apparecchio sull'impugnatura anteriore con la mano destra e piegare lentamente all'indietro fino a che il manubrio sia posizionato sul pavimento come mostrato in figura.
- Rilasciare lo sportello deflettore (1) e la leva di arresto (2) e assicurarsi che l'apparecchio sia posizionato in modo stabile.

Posizione di pulizia RME 339:

- Chiusura del manubrio bistegola (⇒ 8.2)
- Piegare il tosaerba e posizionarlo sulle parti inferiori del manubrio (3).

Indicazioni per la pulizia:

- Rimuovere le impurità con poca acqua, una spazzola oppure con un panno. Pulire, in particolare, anche la lama di taglio. Non dirigere mai getti d'acqua sui componenti del motore elettrico, sulle guarnizioni, sui punti di supporto e sui componenti elettrici, ad esempio sugli interruttori.
- Innanzi tutto eliminare con un'asticella di legno i residui d'erba attaccati.

- Pulire il convogliamento dell'aria di raffreddamento (fessure di aspirazione) tra la calotta del motore elettrico e la parte inferiore della scocca al fine di garantire un raffreddamento adeguato del motore elettrico.
- Se necessario, utilizzare un apposito detergente (ad esempio il detergente speciale STIHL).

12.3 Motore elettrico e ruote

Il motore elettrico non necessita di alcuna manutenzione.

I cuscinetti delle ruote non richiedono manutenzione.

12.4 Parte superiore manubrio RME 339

Intervallo di manutenzione: prima di ogni impiego

La parte superiore del manubrio è rivestita di uno strato isolante. Nel caso in cui fosse danneggiato, è necessario sostituire la parte superiore del manubrio.

12.5 Controllo dei limiti di usura della lama



Intervallo di manutenzione: Prima di ogni impiego



Pericolo di lesioni!

A seconda del luogo e della durata di utilizzo, l'usura delle lame può variare notevolmente. Se si utilizza l'apparecchio su un fondo sabbioso o in condizioni particolarmente secche, la lama è sottoposta a uno sforzo maggiore e quindi a un'usura decisamente superiore. Una lama usurata può rompersi causando gravi lesioni. Pertanto attenersi sempre alle istruzioni per la manutenzione delle lame.

- Collocare il tosaerba in posizione di pulizia, piegandolo verso l'alto (⇒ 12.2).
- Pulire la lama (1).
- Controllare lo spessore della lama in almeno 5 punti mediante un calibro (2). Lo spessore minimo della lama deve essere garantito in particolare vicino alle alette.
- Collocare un righello (3) sul bordo anteriore della lama e misurare l'affilatura.

Limiti di usura:

Spessore della lama: **> 1,6 mm**

Affilatura: **< 5 mm**

La lama deve essere sostituita

- se risulta danneggiata (intagli, crepe),
- se i valori di misurazione raggiungono o eccedono i limiti consentiti in uno o più punti.

Se sul tosaerba è montata la lama mulching, disponibile come accessorio speciale, devono essere rispettati i limiti di usura indicati per quel tipo di lama (vedere istruzioni per l'uso dell'accessorio).

12.6 Smontaggio e montaggio della lama



Per evitare danni alla vite di fissaggio della lama, utilizzare una chiave a bussola adatta (22 mm) per l'allentamento o il serraggio.

1 Smontaggio:

- Utilizzare un apposito pezzo di legno (1) per esercitare una pressione contraria sulla lama (2).
- Svitare la vite di fissaggio lama (3) e rimuovere la lama (2).

2 Montaggio:



Pericolo di lesioni!

Il tosaerba deve essere montato solamente come mostrato in figura; in particolare le linguette (6) devono essere rivolte verso il basso. Quando si sostituisce la lama di taglio, sostituire sempre anche la vite di fissaggio lama (3). Attenersi scrupolosamente alla coppia di serraggio prescritta per la vite di fissaggio lama, in quanto da questa dipende il fissaggio sicuro dell'attrezzo di taglio.

- Pulire la superficie di appoggio della lama e della boccola della lama.
- Montare la lama (2) con le alette piegate in alto rivolte verso l'alto. I naselli di fissaggio (4) devono essere posizionati nei fori (5) della lama.

- Utilizzare un apposito pezzo di legno (1) per esercitare una pressione contraria sulla lama (2).
- Sulla filettatura della vite di fissaggio lama (3) **applicare Loctite 243**.
- Serrare la vite fissaggio lama (3). Coppia di serraggio: **10 - 15 Nm**

12.7 Affilatura della lama

Se non si dispone delle conoscenze o degli attrezzi necessari, rivolgersi a un tecnico qualificato per l'affilatura della lama (STIHL consiglia di rivolgersi a un rivenditore specializzato STIHL). In caso di affilatura errata della lama (angolo di affilatura errato, squilibri ecc.) il funzionamento dell'apparecchio viene compromesso.

Istruzioni per l'affilatura

- Smontare la lama. (⇒ 12.6)
- Raffreddare la lama mentre viene affilata, ad es. con acqua. Non deve assumere una colorazione bluastro, altrimenti la qualità di taglio peggiorerebbe.
- Affilare la lama in modo uniforme per evitare vibrazioni dovute a squilibrio.
- Attenersi ad un angolo di affilatura di **30°**.
- Rispettare i limiti di usura (⇒ 12.5).

12.8 Rimessaggio (pausa invernale)

Conservare l'apparecchio in un locale asciutto, chiuso e con poca polvere. Provvedere affinché l'apparecchio sia conservato fuori dalla portata di bambini.

Riporre il tosaerba in modo da poterlo rimettere in funzione immediatamente, se necessario ripiegare il manubrio.

Mantenere serrati tutti i dadi, i perni e le viti, sostituire etichette di pericolo ed avvertenza illeggibili, controllare se l'intero apparecchio presenta usura o danneggiamenti. Sostituire le parti usurate o danneggiate.

Prima di riporre l'apparecchio eliminare sempre eventuali guasti.

Se il tosaerba dovesse rimanere fermo per molto tempo (pausa invernale), osservare i seguenti punti:

- Pulire accuratamente tutte le parti esterne dell'apparecchio,
- Lubrificare o ingrassare bene tutte le parti mobili.

13. Trasporto

13.1 Trasporto e fissaggio tosaerba



Pericolo di lesioni!

Osservare in particolare le indicazioni riportate al capitolo "Per la vostra sicurezza" (⇒ 4.).

Trasporto dell'apparecchio:

- Sollevare il tosaerba prendendolo esclusivamente con le impugnature per il trasporto (1, 2). Accertarsi sempre che la distanza tra la lama e il corpo, in particolare i piedi e le gambe, sia sufficiente.

- Trasportare il tosaerba con due mani una posta sull'impugnatura superiore (2) e una posta sull'impugnatura inferiore (1),

○

- Trasportare il tosaerba con una mano posta sull'impugnatura superiore (2).

Ancoraggio dell'apparecchio:

- Bloccare il tosaerba al piano di carico mediante elementi di ancoraggio adeguati.
- Fissare corde o cinghie alle impugnature (1, 2).

14. Minimizzare l'usura ed evitare danni

Indicazioni importanti sulla manutenzione e sulla cura del gruppo di prodotti

Tosaerba a spinta e alimentato dalla rete elettrica (STIHL RME)

La Società STIHL declina ogni responsabilità per danni a cose e persone causati dall'inosservanza delle indicazioni contenute nelle presenti istruzioni per l'uso, in particolare per quanto concerne la sicurezza, il funzionamento e la manutenzione dell'apparecchio, oppure dall'utilizzo di componenti e pezzi di ricambio non autorizzati dal costruttore.

Si prega di osservare attentamente le seguenti informazioni, importanti per la prevenzione di eventuali danni o di un'usura eccessiva del proprio apparecchio STIHL:

1. Parti soggette ad usura

Alcune parti dell'apparecchio STIHL sono soggette a normale usura, anche in caso di uso conforme alle istruzioni, e vanno pertanto sostituite per tempo a seconda del tipo e della durata d'impiego.

Si tratta per esempio di:

- Lama

2. Rispetto delle indicazioni contenute nelle presenti istruzioni per l'uso

L'uso, la manutenzione e il rimessaggio degli apparecchi STIHL devono essere effettuati con cura, così come descritto nelle presenti istruzioni per l'uso. L'utente è direttamente responsabile di tutti i danni derivanti dall'inosservanza delle istruzioni per l'uso, della sicurezza e della manutenzione.

Ciò vale in modo particolare per:

- Cavo di alimentazione non dimensionato a sufficienza (sezione).
- Collegamento elettrico errato (tensione).
- Modifiche al prodotto non autorizzate da STIHL.
- Utilizzo di utensili e accessori non autorizzati o inadatti all'apparecchio oppure di scarsa qualità.
- Uso improprio del prodotto.
- Impiego del prodotto per manifestazioni o gare sportive.
- Danni indiretti derivanti dall'uso del prodotto con componenti difettosi.

3. Lavori di manutenzione

Tutti i lavori elencati nel paragrafo "Manutenzione" vanno eseguiti periodicamente.

Nel caso in cui l'utente non fosse in grado di effettuare questi lavori di manutenzione, dovrà rivolgersi ad un rivenditore specializzato.

STIHL raccomanda di far eseguire lavori di manutenzione e riparazione solo da un rivenditore specializzato STIHL.

Ai rivenditori specializzati STIHL vengono offerti corsi di formazione e ricevono informazioni tecniche aggiornate regolarmente.

Se non si effettuano tali lavori, potrebbero insorgere danni di cui l'utente è il diretto responsabile.

Questi comprendono anche:

- Danni al motore elettrico a seguito di scarsa pulizia del convogliamento dell'aria di raffreddamento (prese di aspirazione aria).
- Danni derivanti da corrosione o da un rimessaggio inadeguato.
- Danni all'apparecchio derivanti dall'uso di ricambi di scarsa qualità.
- Danni al motore a seguito di manutenzione non eseguita per tempo o eseguita in modo incompleto oppure danni derivanti da lavori di manutenzione o riparazione non eseguiti in officine di rivenditori specializzati.

15. Tutela dell'ambiente



L'erba tagliata non va eliminata nella spazzatura, ma trasformata in compost.

Gli imballaggi, l'apparecchio e gli accessori vengono prodotti con materiali riciclabili e come tali vanno smaltiti.

Lo smaltimento differenziato ed ecologico dei residui di materiali favorisce il riciclaggio di sostanze preziose. Per questo motivo l'apparecchio, al termine del suo ciclo di vita, deve essere consegnato insieme ad utensili ed apparecchi dello stesso tipo presso un centro di raccolta per lo smaltimento. Per lo smaltimento osservare in particolare le indicazioni riportate al capitolo "Smaltimento" (⇒ 4.9).

Rivolgersi a un centro di riciclaggio o al proprio rivenditore per conoscere le corrette modalità di smaltimento di tali prodotti di scarto.

16. Ricambi standard

Lama:
6320 702 0100

Vite di fissaggio lama:
6310 760 2801



La vite di fissaggio lama deve essere sostituita ad ogni sostituzione della lama. I ricambi sono disponibili presso un rivenditore specializzato STIHL.

17. Dichiarazione di conformità EU

17.1 Tosaerba STIHL RME 339.0, RME 339.0 C

STIHL Tirol GmbH
Hans Peter Stihl-Straße 5
6336 Langkampfen
Austria

dichiara sotto la propria esclusiva responsabilità che

- Tipo di costruzione: Tosaerba elettrico
- Marchio di fabbrica: STIHL
- Modello: RME 339.0, RME 339.0 C
- N. di serie: 6320

è conforme alle disposizioni pertinenti delle direttive 2000/14/EC, 2006/42/EC, 2014/30/EU e 2011/65/EU ed è stato progettato e fabbricato conformemente alle versioni delle norme vigenti: EN 60335-1, EN 60335-2-77, EN 55014-1, EN 55014-2, EN 61000-3-2 e EN 61000-3-3 (ove applicabili).

Nome e indirizzo degli uffici interessati menzionati:

TÜV Rheinland LGA Products GmbH
Tillystraße 2
D-90431 Norimberga

La determinazione del livello di potenza sonora misurato e garantito è stata eseguita ai sensi della direttiva 2000/14/EC, allegato VIII.

- Livello di potenza sonora misurato: 92,5 dB(A)
- Livello di potenza sonora garantito: 93 dB(A)

La documentazione tecnica è conservata presso l'Omologazione prodotti di STIHL Tirol GmbH.

L'anno di costruzione e il numero di macchina sono indicati sul tosaerba.

Langkampfen, 02.11.2020
STIHL Tirol GmbH

p. c.

Matthias Fleischer, Direttore Ricerca e Sviluppo

p. c.

Sven Zimmermann, Direttore Qualità

17.2 Indirizzo amministrazione generale STIHL

ANDREAS STIHL AG & Co. KG
Postfach 1771
D-71301 Waiblingen

17.3 Indirizzi società di distribuzione STIHL

GERMANIA

STIHL Vertriebszentrale AG & Co. KG
Robert-Bosch-Straße 13
64807 Dieburg
Telefono: +49 6071 3055358

AUSTRIA

STIHL Ges.m.b.H.
Fachmarktstraße 7
2334 Vösendorf
Telefono: +43 1 86596370

SVIZZERA

STIHL Vertriebs AG
Isenrietstraße 4
8617 Mönchaltorf
Telefono: +41 44 9493030

REPUBBLICA CECA

Andreas STIHL, spol. s r.o.
Chrlická 753
664 42 Modřice

17.4 Indirizzi importatori STIHL

BOSNIA ERZEGOVINA

UNIKOMERC d. o. o.
Bišće polje bb
88000 Mostar
Telefono: +387 36 352560
Fax: +387 36 350536

CROAZIA

UNIKOMERC - UVOZ d.o.o.
Sjedište:
Amruševa 10, 10000 Zagreb
Prodaja:
Ulica Kneza Ljudevita Posavskog 56,
10410 Velika Gorica
Telefono: +385 1 6370010
Fax: +385 1 6221569

TURCHIA

SADAL TARIM MAKİNALARI DIŞ
TİCARET A.Ş.
Alsancak Sokak, No:10 I-6 Özel Parsel
34956 Tuzla, Istanbul
Telefono: +90 216 394 00 40
Fax: +90 216 394 00 44

18. Dati tecnici

RME 339.0, RME 339.0 C

N. di identificazione serie	6320
Tipo	Motore universale CA
Tensione	230 V~
Potenza assorbita	1200 W
Frequenza	50 Hz
Protezione	5 A
Classe di protezione	II
Tipo di protezione	IPX 4
Dispositivo di taglio	Barra lame
Larghezza di taglio	37 cm
Numero di giri del dispositivo di taglio	3200 giri/min
Azionamento barra lame	Continuo
Coppia di serraggio vite di fissaggio lama	10 - 15 Nm
Altezza di taglio	30 - 70 mm
Altezza di taglio (solo Gran Bretagna)	20 - 70 mm
Cesto raccolta erba	40 l
Ø ruota anteriore	150 mm
Ø ruota posteriore	180 mm

Emissioni sonore:

Conforme alla Direttiva 2000/14/EC:	
Rumorosità garantita $L_{WA,d}$	93 dB(A)
Conforme alla Direttiva 2006/42/EC:	
Livello di pressione acustica sul posto di lavoro L_{pA}	79 dB(A)
Fattore di incertezza K_{pA}	1 dB(A)

RME 339.0

Lunghezza	122 cm
Larghezza	42 cm
Altezza	107 cm
Peso	14 kg
Peso (solo Gran Bretagna)	15 kg

Vibrazioni mano-braccio:

Parametro vibrazioni prescritto in base a EN 12096:

Valore misurato a_{hw}	0,82 m/sec ²
Fattore di incertezza K_{hw}	0,41 m/sec ²
Misurazione in base a EN 20643	

RME 339.0 C

Lunghezza	135 cm
Larghezza	43 cm
Altezza	110 cm
Peso	15 kg

Vibrazioni mano-braccio:

Parametro vibrazioni prescritto in base a EN 12096:

Valore misurato a_{hw}	0,50 m/sec ²
Fattore di incertezza K_{hw}	0,25 m/sec ²
Misurazione in base a EN 20643	

18.1 REACH

REACH indica un regolamento CE per la registrazione, valutazione e autorizzazione delle sostanze chimiche.

Ulteriori informazioni sul rispetto delle norme del regolamento REACH (CE) n. 1907/2006 sono riportate all'indirizzo www.stihl.com/reach.

19. Risoluzione guasti

✂ rivolgersi eventualmente ad un rivenditore specializzato STIHL.

Guasto:

Mancato avviamento del motore elettrico

Possibile causa:

- Nessuna tensione di alimentazione
- Cavo di allacciamento/spina o accoppiamento spina oppure interruttore difettosi
- Pulsante di avviamento non premuto
- Motore elettrico sovraccaricato da erba troppo alta o bagnata
- Protezione del motore elettrico attivata
- Scocca del tosaerba intasata
- Fusibile difettoso nella spina (versione GB)

Rimedio:

- Controllare la protezione (⇒ 11.1)
- Controllare il cavo/la spina/l'interruttore, e se necessario, sostituirli (⇒ 11.1)
- Premere il pulsante di avviamento (⇒ 11.3)
- Non accendere il motore elettrico nell'erba alta, adattare l'altezza di taglio (⇒ 8.3)
- Lasciar raffreddare l'apparecchio (⇒ 9.5)
- Pulire la scocca del tosaerba (⇒ 12.2)
- Sostituire il fusibile nella spina (✂)

Guasto:

Scatto frequente del fusibile di rete

Possibile causa:

- Cavo di collegamento non adeguato
- Sovraccarico della rete

- L'apparecchio è sovraccaricato a causa dell'erba troppo alta o troppo bagnata

Rimedio:

- Utilizzare un cavo di allacciamento adeguato (⇒ 11.1)
- Collegare l'apparecchio ad un altro circuito elettrico
- Adeguare altezza e velocità di taglio alle condizioni di taglio (⇒ 8.3)

Guasto:

Forti vibrazioni durante l'esercizio

Possibile causa:

- Vite fissaggio lama allentata
- Lama non equilibrata

Rimedio:

- Serrare la vite fissaggio lama (⇒ 12.6)
- Affilare la lama (equilibrare) o sostituire (⇒ 12.7)

Guasto:

Taglio imperfetto: il prato ingiallisce

Possibile causa:

- Lama non affilata o usurata
- La velocità di avanzamento è troppo elevata rispetto all'altezza di taglio

Rimedio:

- Affilare o sostituire la lama (⇒ 12.7)
- Ridurre la velocità di avanzamento e/o scegliere la giusta altezza di taglio (⇒ 8.3)

Guasto:

Accensione difficoltosa o potenza ridotta del motore elettrico

Possibile causa:

- Taglio di erba troppo alta o erba troppo bagnata

- Scocca del tosaerba intasata

Rimedio:

- Adattare l'altezza e la velocità di taglio alle condizioni di taglio (⇒ 8.3)
- Pulire la scocca del tosaerba (staccare la spina dalla presa di corrente) (⇒ 12.2)

Guasto:

Canale di scarico intasato

Possibile causa:

- La lama è consumata
- Taglio di erba troppo alta o erba troppo bagnata

Rimedio:

- Sostituire la lama (⇒ 12.7)
- Adeguare altezza e velocità di taglio alle condizioni di taglio (⇒ 8.3)

20. Programma Assistenza Tecnica

20.1 Conferma di consegna

Modello: _____

Codice di serie:

□	□	□	□	□	□	□	□
---	---	---	---	---	---	---	---

Data: □□ □□ □□□□

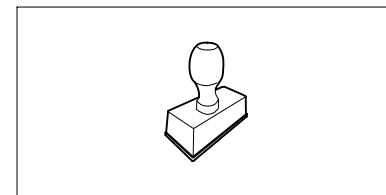

Prossima revisione

Data: □□ □□ □□□□

20.2 Conferma dell'esecuzione del servizio



In caso di lavori di manutenzione, consegnare le presenti istruzioni per l'uso al rivenditore autorizzato STIHL.

Il rivenditore conferma, negli appositi campi prestampati, l'esecuzione dei lavori di servizio.

 Servizio eseguito il

 Data del prossimo Servizio

Distinguido cliente:

Nos alegramos de que se haya decidido por STIHL. Desarrollamos y confeccionamos nuestros productos en primera calidad y con arreglo a las necesidades de nuestros clientes. De esta manera conseguimos elaborar productos altamente fiables incluso en condiciones de esfuerzo extremas.

STIHL también presta un Servicio Postventa de primera calidad. Nuestros comercios especializados garantizan un asesoramiento e instrucciones competentes, así como un amplio asesoramiento técnico.

Le agradecemos su confianza y le deseamos que disfrute de su producto STIHL.



Dr. Nikolas Stihl

IMPORTANTE: LEER ANTES DE USAR Y GUARDAR.

1. Índice

Acerca de este manual de instrucciones	110
Información general	110
Instrucciones para leer el manual	110
Variantes de país	110
Descripción del equipo	111
Para su seguridad	111
Información general	111
Ropa y equipamiento de trabajo	112
Transporte del equipo	112
Antes del trabajo	112
Durante el trabajo	113
Mantenimiento, limpieza, reparación y almacenamiento	115
Almacenamiento durante largos periodos de inactividad	116
Advertencia de peligros causados por la corriente eléctrica	116
Eliminación	117
Descripción de los símbolos	117
Contenido del suministro	117
Preparar el equipo para el servicio	117
Información general	117
Montar el manillar mono (RME 339 C)	118
Montar el manillar dual (RME 339)	118
Ensamblar el recogedor de hierba	118
Elementos de mando	118
Ajustar el manillar mono (RME 339 C)	118
Abatir el manillar dual (RME 339)	119
Ajuste central de la altura de corte	119
Recogedor de hierba	119
Indicador de nivel de llenado	119
Indicaciones para el trabajo	120
Información general	120
Zona de trabajo del usuario	120
Carga correcta del motor eléctrico	120
Cuando se bloquea la cuchilla	120
Protección contra sobrecarga térmica del motor eléctrico	120
Dispositivos de seguridad	120
Dispositivos de protección	121
Manejo con las dos manos	121
Freno contra la marcha por inercia del motor eléctrico	121
Poner el equipo en servicio	121
Conexión eléctrica del equipo	121
Dispositivo antitirones del cable	121
Conectar el cortacésped	122
Desconectar el cortacésped	122
Vaciar el recogedor de hierba	122
Mantenimiento	122
Información general	122
Limpiar el equipo	122
Motor eléctrico y ruedas	123
Parte superior del manillar RME 339	123
Comprobar el desgaste de la cuchilla	123
Desmontar y montar la cuchilla	123
Afilar la cuchilla	124
Conservación (parada invernal)	124
Transporte	124
Transportar y fijar el cortacésped	124
Reducir el desgaste y prevenir daños	124
Protección del medio ambiente	125
Piezas de recambio habituales	125
Declaración de conformidad de la UE	126

Cortacésped STIHL RME 339.0, RME 339.0 C	126
Datos técnicos	126
REACH	127
Localización de anomalías	127
Plan de mantenimiento	128
Confirmación de entrega	128
Confirmación de servicio técnico	128

2. Acerca de este manual de instrucciones

2.1 Información general

Este manual de instrucciones es un **Manual original** del fabricante, en conformidad con la directiva 2006/42/EC.

STIHL desarrolla continuamente su gama de productos, por lo que nos reservamos el derecho de modificar los componentes suministrados en cuanto a forma, técnica y equipamiento.

Por consiguiente, las indicaciones e ilustraciones contenidas en este manual no constituyen compromiso contractual alguno.

Es posible que en este manual de instrucciones se describan modelos que no están disponibles en todos los países.

Este manual de instrucciones está protegido por derechos de autor. Quedan reservados todos los derechos, sobre todo el derecho a la reproducción, traducción y a la elaboración con sistemas electrónicos.

2.2 Instrucciones para leer el manual

Las imágenes y los textos describen determinados pasos para el manejo del equipo.

Todos los símbolos que se encuentran en el equipo se explican en este manual de instrucciones.

Perspectiva:

Perspectiva "izquierda" y "derecha" del manual durante la utilización: con el usuario situado detrás del equipo y mirando en la dirección de desplazamiento hacia delante.

Referencias a capítulos:

Se hace referencia a los capítulos y subcapítulos correspondientes que contienen más información con una flecha. El siguiente ejemplo muestra una referencia a un capítulo: (⇒ 3.)

Identificación de párrafos de texto:

Las instrucciones descritas pueden identificarse como en los siguientes ejemplos.

Pasos de manejo del equipo que requieren la intervención del usuario:

- Afloje el tornillo (1) con un destornillador, accione la palanca (2) ...

Enumeraciones generales:

- Utilización del producto en eventos deportivos o en campeonatos

Texto con significado adicional:

Los fragmentos de texto con un significado adicional tienen asignados uno de los símbolos descritos a continuación para destacarlos en el manual de instrucciones.



¡Peligro!

Riesgo de accidente y de sufrir lesiones personales graves. Es necesario evitar hacer algo o atenerse a un comportamiento determinado.



¡Advertencia!

Peligro de lesiones personales. Es necesario atenerse a un comportamiento determinado para evitar sufrir lesiones personales.



¡Atención!

Es posible evitar daños materiales o lesiones leves comportándose de una manera determinada.



Nota

Información relativa al uso óptimo del equipo evitando posibles manejos erróneos.

Texto con relación a las ilustraciones:

Al inicio del manual de instrucciones se encuentran las ilustraciones explicativas del uso del equipo.

El símbolo de la cámara sirve para vincular las ilustraciones de las diferentes páginas con el texto correspondiente del manual.



2.3 Variantes de país

STIHL suministra equipos con distintas clavijas e interruptores, dependiendo del mercado de cada país.

Las ilustraciones muestran equipos con euroconectores; la conexión a la red de los equipos con otros modelos de conector se realiza análogamente.

3. Descripción del equipo



- 1 Parte superior del manillar
- 2 Parte inferior del manillar (RME 339)
- 3 Consola (RME 339 C)
- 4 Carcasa
- 5 Capó del motor
- 6 Rueda trasera
- 7 Rueda delantera
- 8 Recogedor de hierba
- 9 Empuñadura de transporte superior
- 10 Empuñadura de transporte inferior
- 11 Deflector
- 12 Empuñadura giratoria (RME 339)
- 13 Palanca de trinquete manillar (RME 339 C)
- 14 Palanca de parada del motor
- 15 Palanca del ajuste de altura
- 16 Dispositivo antitirones del cable
- 17 Conexión a la red
- 18 Botón de arranque
- 19 Placa de características con número de serie
- 20 Indicador de nivel de llenado (recogedor de hierba)

4. Para su seguridad

4.1 Información general



Al trabajar con el equipo, el cumplimiento de estas prescripciones preventivas de accidentes es imprescindible.



Antes de la primera puesta en servicio lea atentamente el manual de instrucciones completo. Conserve cuidadosamente el manual de instrucciones para su uso posterior.

Estas medidas de precaución son una garantía para su seguridad. No obstante, esta enumeración no es concluyente. Utilice el equipo siempre con sentido común y de forma responsable y tenga en cuenta que el usuario es el responsable en caso de accidentes que afecten a terceras personas o a sus propiedades.

Familiarícese con los elementos de mando y con el uso apropiado del equipo.

El equipo solo debe ser utilizado por personas que hayan leído el manual de instrucciones y estén familiarizadas con la manipulación del equipo. Antes de la primera puesta en servicio, el usuario debe preocuparse de recibir indicaciones técnicas y prácticas por personas especializadas. El vendedor u otro experto debe aclarar al usuario cómo debe utilizarse el equipo.

En esta instrucción, se debería poner en conocimiento del usuario que para trabajar con el equipo son necesarias atención y una concentración máxima.

Aun cuando utilice este equipo conforme a las normas, siempre persisten algunos riesgos.



¡Peligro de muerte por asfixia!

Peligro de asfixia para los niños al jugar con el material de embalaje. Mantener el material de embalaje fuera del alcance de los niños.

El equipo y todos sus componentes sólo pueden entregarse o prestarse a personas que estén familiarizadas con este modelo

y su manejo. El manual de instrucciones es parte del equipo y debe entregarse siempre junto con el equipo.

Hay que cerciorarse de que el usuario esté capacitado en sentido corporal, sensorial y mental para manejar el equipo y trabajar con él. Si el usuario está capacitado para ello solo de forma limitada, podrá trabajar únicamente bajo supervisión o tras haber sido instruido por una persona responsable.

Hay que cerciorarse de que el usuario sea mayor de edad o esté recibiendo una formación profesional bajo supervisión, conforme a las disposiciones nacionales.

Sólo utilice el equipo descansado y en perfecto estado físico y psíquico. Si padece algún trastorno de salud, debería consultar con su médico para ver si puede trabajar con el equipo. No se deberá trabajar con el equipo después de tomar alcohol, drogas o medicamentos que afecten a la capacidad de reacción.

El equipo está concebido para un uso privado.

Atención: ¡peligro de accidente!

El equipo está concebido únicamente para cortar césped. Cualquier otro uso no está autorizado y podría ser peligroso o causar daños al equipo.

Para evitar que el usuario ponga en peligro su integridad física, el equipo no puede ser usado para los siguientes trabajos (esta relación es orientativa):

- para recortar matorrales, setos y arbustos,
- para cortar plantas trepadoras,
- para el cuidado del césped en terrazas y balcones,

- para triturar y desmenuzar restos de poda de árboles y setos,
- para limpiar caminos (aspiración, soplado),
- para nivelar elevaciones del terreno, como por ejemplo, toperas,
- para transportar material cortado, excepto en el recogedor de hierba previsto para ello.

Por motivos de seguridad se prohíbe toda modificación en el equipo (excepto el montaje correcto de accesorios autorizados por STIHL), lo cual conduciría a la pérdida de los derechos de garantía. Su distribuidor especializado STIHL le ofrecerá más información sobre accesorios autorizados.

De manera particular, está prohibido realizar cualquier tipo de modificación en el equipo con el fin de aumentar la potencia o el régimen del motor eléctrico o de combustión.

No está permitido transportar objetos, animales o personas, especialmente niños, con el equipo.

Debe tenerse un especial cuidado al utilizar el equipo en zonas públicas, parques, instalaciones deportivas, vías públicas y en explotaciones agrícolas y forestales.



¡Atención! ¡Peligro para la salud por vibraciones! Una carga excesiva por vibraciones puede provocar daños en el

sistema nervioso o circulatorio, especialmente en personas con problemas circulatorios. Consulte a un médico si aparecieran síntomas que pudieran deberse a cargas por vibraciones.

Esos síntomas, que se producen

principalmente en dedos, manos o muñecas, son por ejemplo (relación orientativa):

- insensibilidad,
- dolores,
- debilidad muscular,
- decoloraciones de la piel,
- hormigueo desagradable.

Durante el funcionamiento, sujetar el manillar con firmeza, pero sin tensión, con ambas manos por los lugares previstos.

Programar el tiempo de trabajo de modo que se eviten cargas elevadas en un periodo de tiempo grande.

4.2 Ropa y equipamiento de trabajo



Durante el trabajo debe llevarse siempre un calzado resistente con suela antideslizante. Nunca trabaje descalzo o, por ejemplo, con sandalias.



En los trabajos de mantenimiento y limpieza y en el transporte del equipo deben llevarse siempre guantes y debe recogerse y protegerse el pelo largo (pañuelo, gorro, etc.).



Para afilar la cuchilla deben llevarse puestas gafas de protección adecuadas.

El aparato sólo puede ponerse en funcionamiento con pantalones largos y ropa ceñida.

Nunca lleve puesta ropa holgada que pudiera quedar enganchada en los componentes móviles (palancas de mando); tampoco lleve joyas o bisutería, corbatas o bufandas.

4.3 Transporte del equipo

Trabaje sólo con guantes para evitar sufrir lesiones al tocar componentes del equipo calientes o con cantos afilados.

Antes del transporte, apague el equipo, desenchufe el cable y espere a que la cuchilla se detenga por completo.

Transportar el equipo siempre con el motor eléctrico frío.

Tener en cuenta el peso del equipo y utilizar medios auxiliares de carga adecuados en caso necesario (rampas, mecanismos de elevación).

El equipo y las piezas del equipo que se transporten (por ejemplo, el recogedor de hierba) deben sujetarse a la superficie de transporte con medios de fijación de dimensiones suficientes (correas, cables, etc.).

Al elevar y transportar el equipo hay que evitar el contacto con la cuchilla.

Deben tenerse en cuenta las indicaciones del capítulo "Transporte". Allí se describe cómo hay que levantar y amarrar el equipo. (⇒ 13.)

Para el transporte del equipo observe las normativas legales regionales, en especial las que atañen al aseguramiento de la carga y al transporte de objetos en superficies de carga.

4.4 Antes del trabajo

Debe garantizarse que sólo trabajen con el equipo personas que conocen el manual de instrucciones.

Respete las normas locales para los horarios de trabajo de equipos de jardinería con motor de combustión o motor eléctrico.

Compruebe siempre la totalidad del terreno en el que vaya a utilizar la máquina, retirando todas las piedras, palos, alambres, huesos y otros objetos extraños que pudieran ser proyectados hacia arriba por el equipo. Los obstáculos (por ejemplo tocones, raíces) pueden ser difíciles de detectar con hierba alta.

Por tanto, antes del trabajo con el equipo marque todos los objetos extraños (obstáculos) ocultos en el césped que no pueden quitarse.

Antes de utilizar el equipo deben sustituirse las piezas defectuosas, desgastadas y dañadas. Las indicaciones de peligro y advertencia del equipo ilegibles o dañadas deben ser sustituidas. Su distribuidor especializado STIHL tiene a su disposición adhesivos de repuesto y todas las demás piezas de recambio.

El equipo debe utilizarse solo en un estado de servicio seguro. Antes de cada puesta en servicio debe controlarse lo siguiente:

- Si el equipo está montado debidamente.
- Si la herramienta de corte y toda la unidad de corte (cuchilla, elementos de fijación, carcasa del equipo de corte) se encuentran en perfecto estado. De manera particular, hay que prestar atención a la correcta fijación, a los daños (mellas o fisuras) y al desgaste.
- Si los dispositivos de seguridad (por ejemplo, el deflector, la carcasa, el manillar, la palanca de parada del motor) se encuentran en perfecto estado y funcionan debidamente.

- Si el recogedor de hierba no presenta daños y está montado por completo. No se debe utilizar un recogedor dañado.
- Si funciona el freno contra la marcha por inercia del motor eléctrico.

En caso necesario, realice todos los trabajos pertinentes o acuda a un establecimiento especializado. STIHL recomienda los distribuidores especializados STIHL.

Observar las indicaciones del capítulo "Peligros asociados a la electricidad" (⇒ 4.8).

No arrancar nunca el motor eléctrico sin una cuchilla montada conforme a las instrucciones. ¡Peligro de sobrecalentamiento del motor eléctrico!

4.5 Durante el trabajo

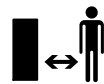

No trabajar nunca el césped cuando haya animales o personas (especialmente niños) en la zona de peligro.

No trabajar si la temperatura ambiente es inferior a +5°C.

Trabaje sólo con luz diurna o buena luz artificial.

No trabaje con el equipo en caso de lluvia, tormenta y sobre todo cuando haya peligro de rayos.



Atención: ¡peligro de lesiones!

No poner jamás las manos ni los pies al lado o debajo de elementos en rotación. No tocar nunca la cuchilla en funcionamiento. Mantenerse siempre alejado de la abertura de expulsión.

Se debe respetar siempre la distancia de seguridad definida por el manillar. El manillar debe estar siempre debidamente montado y no ha de modificarse. El equipo nunca debe ponerse en marcha con el manillar abatido.

Los dispositivos de seguridad y de mando instalados en el equipo por el fabricante no deben retirarse ni anularse. En particular, no debe fijarse nunca la palanca de parada del motor al manillar (por ejemplo, atándola).

Nunca hay que fijar objetos al manillar (por ejemplo, ropa de trabajo). No deben enrollarse cables de extensión alrededor del manillar.

El suelo mojado aumenta el riesgo de accidentes debido a una menor adherencia.

Se debe trabajar con especial precaución para no resbalar. Si es posible, evitar utilizar el equipo sobre suelo mojado.

No dejar el equipo expuesto a la lluvia sin protección.

Conectar el equipo:

Conectar el equipo con cuidado, conforme a las indicaciones del capítulo "Poner el equipo en servicio". (⇒ 11.)

Hay que asegurarse de que los pies estén suficientemente alejados de la herramienta de corte.

Para su conexión, el equipo debe encontrarse sobre una superficie plana.

El equipo no se debe volcar antes de conectarlo ni durante el proceso de conexión.

No conectar el motor eléctrico si el canal de expulsión no está cubierto con el deflector o con el recogedor de hierba.

Deben evitarse repetidas conexiones del equipo en poco tiempo, en particular, no se debe "jugar" con el botón de conexión. ¡Peligro de sobrecalentamiento del motor eléctrico!

Trabajo en pendientes:

Las pendientes deben cortarse siempre en sentido transversal y nunca en sentido longitudinal.

Si el usuario perdiera el control al cortar el césped en sentido longitudinal, podría ser atropellado por el equipo.

Hay que prestar especial atención al cambiar el sentido de marcha en pendientes.

Hay que asegurarse siempre de mantener una posición estable en pendientes y evitar trabajar con el equipo en pendientes excesivamente inclinadas.

Por motivos de seguridad, el equipo no se debe utilizar en pendientes con una inclinación superior a 25° (46,6 %).

¡Peligro de lesiones!

25° de pendiente equivalen a una subida vertical de 46,6 cm para 100 cm de longitud horizontal.

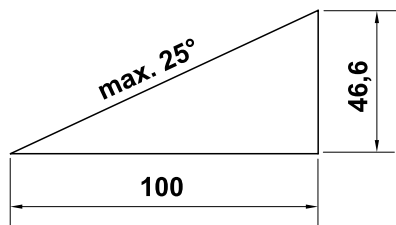

Puesta en servicio:



Atención: ¡peligro de lesiones!

No poner nunca las manos o los pies al lado o debajo de elementos en rotación. No tocar nunca la

cuchilla en funcionamiento. Hay que mantenerse siempre alejado de la abertura de expulsión. Se debe respetar siempre la distancia de seguridad definida por el manillar.



No se debe intentar inspeccionar la cuchilla cuando el equipo esté funcionando. No hay que abrir nunca el deflector ni retirar el recogedor de hierba con la cuchilla en marcha. La cuchilla en rotación podría causar lesiones.

Conducir el equipo a la velocidad del paso de una persona; nunca se debe correr al trabajar con él. Desplazando el equipo rápidamente se aumenta el peligro de lesiones causadas por tropezones, resbalones, etc.

Hay que prestar especial atención al dar la vuelta con el equipo o al acercarlo hacia uno mismo.

¡Existe el peligro de tropezar!

Jamás se deberá levantar o transportar el equipo con el motor eléctrico en marcha o con el cable de red conectado.

Deben esquivarse los objetos ocultos en el césped (aspersores de riego automático, estacas, válvulas de agua, fundamentos, cables eléctricos, etc.). No pase nunca la máquina por encima de semejantes objetos.

Si la herramienta de corte o el equipo hubiera chocado contra algún obstáculo o cuerpo extraño, habrá que parar el motor eléctrico y desconectar la línea de alimentación para someter el equipo a una inspección profesional.



Preste atención a la inercia de la herramienta de corte, que seguirá girando algunos segundos antes de pararse.

Apagar el motor eléctrico:

- cuando haya que levantar el equipo para transportarlo por superficies que no sean hierba,
- cuando haya que llevar el equipo a la superficie a cortar o alejarlo de la misma,
- antes de retirar el recogedor de hierba,
- antes de ajustar la altura de corte.



Apagar el motor eléctrico, extraer el enchufe de red y asegurarse de que la herramienta de corte se haya detenido por completo,

- antes de eliminar bloqueos u obstrucciones en el canal de expulsión;
 - cuando la herramienta de corte haya chocado contra un objeto extraño. La herramienta de corte deberá examinarse por si hubiera sufrido algún daño. El equipo no debe ponerse en servicio con el eje de cuchillas o el árbol del motor eléctrico dañado o doblado.
- ### ¡Peligro de lesiones por componentes defectuosos!
- antes de examinar y limpiar el equipo o realizar trabajos en él (por ejemplo, plegar/ajustar el manillar);
 - antes de abandonar el equipo o cuando el equipo esté sin vigilancia;
 - antes de levantar o cargar el equipo;
 - antes de transportar el equipo.
 - si se ha chocado contra un objeto extraño o si el equipo vibra con intensidad inusual. En tales casos hay que comprobar si se ha producido algún daño en el equipo, especialmente

en la unidad de corte (cuchilla, eje de cuchillas, fijación de la cuchilla), y realizar las reparaciones necesarias antes de ponerlo otra vez en marcha para trabajar con él.



¡Peligro de lesiones!

Por regla general, la aparición de vibraciones fuertes es indicio de una avería.

En particular, el equipo no debe ponerse en servicio con un eje de cuchillas dañado o deformado o con una cuchilla dañada o doblada. Si no cuenta con los conocimientos necesarios, encargue las reparaciones necesarias a un experto (STIHL recomienda los distribuidores especializados STIHL).

Debido a las fluctuaciones de tensión ocasionadas por este equipo al acelerarlo, podrían resultar afectados otros dispositivos conectados al mismo circuito de corriente en caso de producirse condiciones de red desfavorables. En este caso deben adoptarse medidas adecuadas (por ejemplo, conectar el equipo a otro circuito de corriente que no sea el del dispositivo afectado o a un circuito de corriente con un nivel de impedancia más bajo).

4.6 Mantenimiento, limpieza, reparación y almacenamiento



Apagar el equipo y extraer el enchufe de la red antes de efectuar cualquier trabajo en él, antes de ajustarlo o limpiarlo y antes de verificar si está liado o dañado el cable de conexión.

Antes de guardarlo en lugares cerrados y antes de realizar cualquier trabajo de mantenimiento y limpieza, dejar que el equipo se enfríe por completo.

Limpieza:

Tras el trabajo, debe limpiarse concienzudamente todo el equipo. (⇒ 12.2)

Soltar los restos de hierba con un palo de madera. Limpiar la parte inferior del cortacésped con agua y un cepillo.

No utilizar nunca equipos de limpieza a alta presión ni limpiar el equipo bajo agua corriente (p. ej., con una manguera de jardín).

No utilizar productos de limpieza agresivos. Estos pueden dañar el plástico y el metal, lo cual podría afectar al funcionamiento seguro de su equipo STIHL.

Para evitar un peligro de incendio, la zona de las aberturas de refrigeración entre el capó del motor eléctrico y la carcasa debe mantenerse libre de hierba, paja, musgo, hojas y grasa, entre otras cosas.

Trabajos de mantenimiento:

Solo pueden realizarse los trabajos de mantenimiento descritos en este Manual de instrucciones; todos los demás trabajos deben ser realizados por un distribuidor especializado.

En caso de que no disponga de los conocimientos y de los medios auxiliares necesarios, póngase **siempre** en contacto con un distribuidor especializado. STIHL recomienda la realización de los trabajos de mantenimiento y reparación exclusivamente por el servicio técnico de un distribuidor especializado STIHL. Los distribuidores especializados STIHL reciben formación e información técnica regularmente.

Utilice únicamente herramientas, accesorios o acoples que estén autorizados por STIHL para este equipo o piezas técnicamente equivalentes. En caso contrario, existe riesgo de accidentes con lesiones personales o daños en el equipo. En caso de dudas debería dirigirse a un establecimiento especializado.

En lo que respecta a sus características, las herramientas, accesorios y piezas de recambio originales STIHL están adaptadas de forma óptima al equipo y a las necesidades del usuario. Los recambios originales STIHL se reconocen mediante la referencia de recambio STIHL, el logotipo STIHL y en tal caso por el identificativo de recambio STIHL. En las piezas más pequeñas es posible que solamente esté presente este identificativo.

Mantenga los adhesivos de advertencia e indicación siempre limpios y legibles. Debe sustituir los adhesivos dañados o ausentes por nuevos adhesivos originales que su distribuidor especializado STIHL le ponga a disposición. Si un componente se sustituye por otro nuevo, asegúrese que el nuevo componente disponga de los mismos adhesivos.

Los trabajos en la unidad de corte sólo deben llevarse a cabo con guantes de trabajo resistentes y tomando especiales medidas de precaución.

Mantener firmemente apretadas todas las tuercas, pernos y tornillos, especialmente el tornillo de cuchilla, para que el equipo se encuentre en condiciones de funcionamiento seguras.

Revisar regularmente si el equipo completo y el recogedor de hierba presentan desgaste o daños, especialmente antes de guardarlos (por

ejemplo, antes de la pausa invernal). Por motivos de seguridad, las piezas desgastadas o dañadas deben sustituirse de inmediato para que el equipo se encuentre siempre en un estado de funcionamiento seguro.

En caso de que para los trabajos de mantenimiento se deban retirar componentes o dispositivos de protección, es necesario volver a colocarlos inmediatamente después de forma correcta.

Comprobar periódicamente la correcta fijación de la cuchilla y la presencia de daños y desgaste.

4.7 Almacenamiento durante largos periodos de inactividad

Cuando se haya enfriado el equipo, hay que guardarlo en un lugar seco y cerrado.

Asegúrese de que el equipo no pueda ser utilizado por personas no autorizadas (p. ej. niños).

Limpiar a fondo el equipo antes de su almacenamiento (p. ej. en invierno).

El equipo debe guardarse en condiciones de servicio seguras.

4.8 Advertencia de peligros causados por la corriente eléctrica



¡Atención: Peligro de electrocución!

Para la seguridad eléctrica son especialmente importantes el cable de conexión a red, la clavija de red, el interruptor de conexión / desconexión y el cable de conexión. Para evitar el riesgo de una descarga eléctrica no deben emplearse cables, conectores ni enchufes dañados, ni cables de conexión que no cumplan los requisitos de las especificaciones.

El cable de conexión debe comprobarse periódicamente para detectar cualquier tipo de deterioro o fragilidad.

El equipo solo debe ponerse en servicio con el cable de alimentación desenrollado.

Si se utiliza un tambor de cable, este deberá desenrollarse siempre por completo antes de usarlo.

Nunca debe utilizarse un cable alargador dañado. Sustituir los cables defectuosos por cables nuevos y no reparar los cables alargadores.

El equipo no debe utilizarse cuando algún cable esté dañado o desgastado. De forma especial debe comprobarse la existencia de daños en el cable de conexión a la red y su envejecimiento.

Los trabajos de mantenimiento y reparación en cables de red sólo deben ser realizados por técnicos especialmente instruidos.



¡Peligro de descarga eléctrica!

No conecte un cable dañado a la red eléctrica y toque únicamente un cable en mal estado cuando éste esté desconectado de la red.

¡Peligro de descarga eléctrica!

No utilizar cables, enchufes hembra ni clavijas que presenten daños, ni tampoco cables de conexión que no cumplan las normas.

La unidad de corte (cuchillas) sólo se debe tocar cuando el equipo esté desconectado de la red.

Asegúrese siempre de que las líneas eléctricas estén protegidas suficientemente.



Aunque el motor eléctrico está protegido contra salpicaduras de agua, no se debe trabajar con el equipo con lluvia o en zonas mojadas.

Utilice exclusivamente cables alargadores con aislamiento contra la humedad para uso en exteriores que sean adecuados para ser usados con el equipo (⇒ 11.1).

Al cortar el césped hay que mantener el cable alejado de la cuchilla.

Desconecte el cable de conexión tirando de las clavijas, no de los cables.

Si se conecta el equipo a un generador eléctrico debe tenerse en cuenta que las fluctuaciones de corriente pueden dañarlo.

Conecte el equipo sólo a una alimentación de corriente protegida mediante un diferencial de seguridad con una corriente disparadora de 30 mA como máximo. Para más información, consulte a un electricista.

Por razones de seguridad, el cable eléctrico siempre debe estar correctamente montado en el manillar.

4.9 Eliminación

Hay que asegurarse de que el equipo viejo se deseche correctamente. Inutilizar el equipo antes de desecharlo. Para prevenir accidentes, retirar sobre todo el cable de red o el cable eléctrico hacia el motor eléctrico.

¡Peligro de lesiones por la herramienta de corte!

Un equipo fuera de servicio tampoco debe dejarse nunca sin vigilancia. Hay que asegurarse de que el equipo y la herramienta de corte queden fuera del alcance de los niños.

5. Descripción de los símbolos



¡Atención!

Lea el manual de instrucciones antes de poner en marcha el equipo.



¡Peligro de lesiones!

Impida que otras personas se acerquen a la zona de peligro.

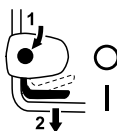
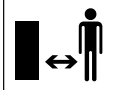

¡Peligro de lesiones!

Cuidado con la cuchilla afilada. La cuchilla sigue funcionando después de la desconexión durante algunos segundos (freno de motor/ cuchilla). Apague el equipo y desconecte el enchufe de la red antes de efectuar cualquier trabajo de mantenimiento y limpieza o en el equipo de corte, y antes de verificar si el cable de conexión está liado o dañado.

¡Peligro de descarga eléctrica! Mantenga el cable de conexión alejado de la cuchilla.

RME 339:

Arrancar el motor.

RME 339 C:

Arrancar el motor.

RME 339 C:

Apagar el motor.

6. Contenido del suministro



Pos.	Denominación	Unid.
A	Equipo base	1
B	Parte superior del recogedor de hierba	1
C	Parte inferior del recogedor de hierba	1
D	Perno	2
•	Manual de instrucciones	1

RME 339 C:

E	Manguito	1
F	Tornillo	1
G	Arandela	2
H	Tuerca	1
RME 339:		
I	Tornillo de cabeza redonda	2
J	Guía de cables	1
K	Empuñadura giratoria	2
L	Clip de cable	1



El contenido del suministro puede variar dependiendo del país de entrega y de la versión del equipo.

7. Preparar el equipo para el servicio

7.1 Información general



Peligro de lesiones

Tenga en cuenta las indicaciones de seguridad del capítulo "Para su seguridad" (⇒ 4.).

- Para realizar los trabajos descritos, coloque el equipo sobre una base horizontal, plana y firme.

7.2 Montar el manillar mono (RME 339 C)



- **1** Introducir el manguito (E) en el orificio del manillar (1).
- **2** Colocar las dos arandelas (G) sobre el manguito con la curvatura hacia dentro.
- **3** Sujetar el manguito (E) y las arandelas (G) e introducir todas estas piezas junto con el manillar (1) en la consola (2).
- **4** Colocar la tuerca (H) en la consola, como se muestra en la ilustración.
- **5** Introducir el tornillo (F) de fuera hacia dentro a través de los orificios del manillar (1) y de la consola (2). Apretar el tornillo (F).
Par de apriete:
18 - 22 Nm

Montar el cable eléctrico:

- Colocar el cable eléctrico en el laberinto de cable (3), como se muestra en la ilustración, e introducirlo en los soportes de la consola y del manillar (4, 5). Colocar el cable en el clip (6), cerrar la lengüeta y dejar que encaje.

7.3 Montar el manillar dual (RME 339)



Montar la parte superior del manillar:

- Introduzca el tornillo de cabeza redonda (I) a través de la guía de cables (J) y enganche el cable eléctrico (1).
- Encaje el manillar dual (2) sobre las dos partes inferiores del manillar (3). Introduzca los tornillos de cabeza redonda (I), a la derecha con guía de cables (J), a la izquierda sin ella, de dentro hacia fuera a través de los orificios y apriételos con las empuñaduras giratorias (K).

Montar el clip de cable:



¡Peligro de descarga eléctrica!

Encajar el clip de cable solamente con la mano y no utilizar ninguna herramienta (p. ej. un destornillador o un martillo), para no dañar la capa aislante del manillar.

- Montar el clip de cable (L) en la parte superior del manillar. Colocar el cable eléctrico (1) como se muestra en la ilustración. Cerrar la lengüeta (4) y dejar que encaje.
Distancia entre clip de cable y conmutador:
25 - 27 cm

7.4 Ensamblar el recogedor de hierba



- Colocar la parte superior del recogedor de hierba (B) sobre su parte inferior (C). Fijarse en que la posición en las guías sea correcta.

- Meter los pernos (D) desde dentro a través de los orificios previstos para ello.
- Dejar que la parte superior del recogedor de hierba (B) encaje en su parte inferior ejerciendo una ligera presión.
- Enganchar el recogedor de hierba (⇒ 8.4).

8. Elementos de mando

8.1 Ajustar el manillar mono (RME 339 C)



¡Peligro de aplastamiento!

Al accionar la palanca de trinquete sostener constantemente la parte superior del manillar con una mano en el punto más alto.
No colocar nunca los dedos entre el manillar y la consola (encima y debajo de la palanca de trinquete).

Abatir el manillar:

Posición de transporte (para limpiar el equipo, para ahorrar espacio en el transporte y el almacenamiento del equipo):

- Sostener la parte superior del manillar (2) con una mano en el punto más alto y levantar ligeramente (descargar).
- Presionar la palanca de trinquete (1) hacia abajo y mantenerla en esa posición.
- Plegar el manillar (2) hacia delante y asegurarse de que el cable eléctrico no sufre daños.

Posición de trabajo (para desplazar el equipo):

- Desplegar el manillar (2) hacia atrás y asegurarse de que enclave completamente.

Ajuste de la altura:

La altura del manillar mono puede ajustarse en 2 etapas:

- Sostener la parte superior del manillar (2) con una mano en el punto más alto y levantar ligeramente (descargar).
- Presionar la palanca de trinquete (1) hacia abajo y mantenerla en esa posición.
- Colocar el manillar (2) en la posición deseada.
- Soltar la palanca de trinquete (1) y asegurarse de que el manillar enclave nuevamente por completo.

8.2 Abatir el manillar dual (RME 339)



¡Peligro de aplastamiento!

Cuando se desenroscan las empuñaduras giratorias la parte superior del manillar se puede abatir. Por eso, al desenroscar las empuñaduras giratorias hay que sostener la parte superior del manillar con una mano en el punto más alto.

Posición de transporte (para limpiar el equipo, para ahorrar espacio en el transporte y el almacenamiento del equipo):

- Soltar las empuñaduras giratorias (1) hasta que giren libremente.
- Plegar la parte superior del manillar(2) hacia delante.

Posición de trabajo (para desplazar el equipo):

- Desplegar la parte superior del manillar (2) hacia atrás sujetándola con una mano.
- Apretar las empuñaduras giratorias (1). Asegúrese de que la posición de la guía de cables (3) es correcta.

8.3 Ajuste central de la altura de corte



Se pueden seleccionar **5** alturas de corte.

Nivel 1 = 30 mm

Nivel 5 = 70 mm

Cortacésped para Gran Bretaña:

Se pueden seleccionar **6** alturas de corte.

Nivel S = 20 mm

Nivel 5 = 70 mm



Para evitar daños, sólo se debe utilizar la altura mínima de corte sobre terrenos cubiertos de hierba completamente llanos y libres de irregularidades.

Ajustar la altura de corte:

- Presione ligeramente la palanca de ajuste de altura (1) para separarla del cortacésped hasta que las pestañas (2) liberen la palanca.

● Mayor altura de corte:

Eleve el cortacésped mediante la palanca de ajuste de altura (1) (la palanca se desplaza hacia delante).

Menor altura de corte:

Presione hacia abajo el cortacésped mediante la palanca de ajuste de altura (1) (la palanca se desplaza hacia atrás).

- Presione la palanca de ajuste de altura (1) hacia el cortacésped hasta que las pestañas (2) encajen en la palanca. La altura de corte elegida se puede ver en la pestaña delantera (3).

8.4 Recogedor de hierba

Enganchar:

- Abrir el deflector (1) y mantenerlo abierto.
- Enganchar el recogedor de hierba (2) con las pestañas (3) en los alojamientos (4) de la parte posterior del equipo.

- Cerrar el deflector (1).

Desenganchar:

- Abrir el deflector (1) y mantenerlo abierto.
- Levantar el recogedor de hierba (2) y retirarlo hacia atrás.
- Cerrar el deflector (1).

8.5 Indicador de nivel de llenado



El flujo de aire generado por la cuchilla eleva el indicador de nivel de llenado (1). Si el recogedor de hierba está lleno, el flujo de aire se detiene. Si el flujo de aire es insuficiente, el indicador de

nivel de llenado (1) baja otra vez al modo de reposo. Esta es una indicación para vaciar el recogedor de hierba.

El indicador de nivel de llenado solo funciona a la perfección con un flujo de aire óptimo. Las influencias externas, como la hierba mojada, tupida o alta, niveles de corte bajos, suciedad, u otros factores similares, pueden alterar el flujo de aire y el funcionamiento del indicador de nivel de llenado.

A El recogedor de hierba se está llenando

B El recogedor de hierba está lleno

- Vaciar el recogedor de hierba (⇒ 11.5).

9. Indicaciones para el trabajo

9.1 Información general



¡Peligro de lesiones!

Desenrede inmediatamente cualquier enredo de cable que se produzca.

Al cortar el césped, mantenga el cable de conexión siempre detrás de usted. Los cables de conexión pueden ser cortados involuntariamente al cortar el césped o producir tropiezos. Esto conlleva un alto riesgo de accidente. Por esta razón, hay que cortar de manera que el cable de conexión quede siempre visible sobre la superficie cortada.

Un césped bonito y tupido se obtiene solo cortándolo a menudo y repasándolo periódicamente para mantenerlo corto.

En un clima caluroso y seco no hay que cortarlo demasiado, puesto que, de lo contrario, el sol lo quemaría y tendría un mal aspecto.

Con una cuchilla afilada se consigue una mejor calidad de corte que con una cuchilla desafilada, por lo que debe afilarse periódicamente (Distribuidor especializado STIHL).

9.2 Zona de trabajo del usuario



- Por motivos de seguridad, cuando el motor eléctrico está en marcha el usuario se debe mantener siempre detrás del manillar en la zona de trabajo. Se debe respetar siempre la distancia de seguridad definida por el manillar.
- El cortacésped debe ser manejado exclusivamente por una sola persona. Ninguna otra persona debe acercarse a la zona de peligro. (⇒ 4.)

9.3 Carga correcta del motor eléctrico

No se debe arrancar el cortacésped en hierba alta. En caso de arranque dificultoso del motor eléctrico, ajuste una altura de corte mayor.

El cortacésped puede someterse a esfuerzo sólo en la medida en que no se haga descender la velocidad del motor eléctrico por debajo de límites prudenciales.

Si el nivel de revoluciones va en descenso, habrá que ajustar una altura de corte superior y/o disminuir la velocidad de avance.

9.4 Cuando se bloquea la cuchilla

Apagar inmediatamente el motor eléctrico y extraer el enchufe de red. A continuación, eliminar la causa de la anomalía.

9.5 Protección contra sobrecarga térmica del motor eléctrico

Si durante el trabajo se produce una sobrecarga del motor eléctrico, el dispositivo de protección contra sobrecarga térmica integrado lo desconectará automáticamente.

Posibles causas de sobrecarga:

- Corte de hierba demasiado alta o ajuste demasiado bajo de la altura de corte,
- Velocidad de avance excesiva,
- Limpieza insuficiente de la conducción del aire de refrigeración (ranuras de aspiración),
- Cuchilla desafilada o desgastada,
- Cable de conexión no adecuado o demasiado largo (caída de tensión) (⇒ 11.1).

Nueva puesta en servicio

Tras un tiempo de enfriamiento de hasta 10 min. (en función de la temperatura ambiente), poner el equipo en servicio nuevamente con toda normalidad (⇒ 11.).

10. Dispositivos de seguridad

El equipo cuenta con varios dispositivos de seguridad para un manejo seguro y para evitar un uso inadecuado.



¡Peligro de lesiones!

Cuando se detecta un defecto en un dispositivo de seguridad, el equipo no debe ser puesto en marcha. Póngase en contacto con un establecimiento especializado; STIHL recomienda los distribuidores especializados STIHL.

10.1 Dispositivos de protección

El cortacésped está equipado con dispositivos de protección, que impiden un contacto involuntario con la cuchilla y con material cortado expulsado.

Entre ellos se cuentan la carcasa, el deflector, el recogedor de hierba y el manillar montado debidamente.

10.2 Manejo con las dos manos

El motor eléctrico sólo se puede poner en marcha si se presiona y se mantiene presionado el botón de conexión con la mano derecha, y después se tira de la palanca de parada del motor hacia el manillar con la mano izquierda.

10.3 Freno contra la marcha por inercia del motor eléctrico

Al soltar la palanca de parada del motor, la cuchilla se detendrá antes de que transcurran 3 segundos.

Un freno contra la marcha por inercia integrado en el motor eléctrico reduce el periodo de rodaje por su propia inercia hasta que las cuchillas se detengan por completo.

Medición del período de rodaje por su propia inercia

Después de arrancar el motor eléctrico, la cuchilla gira y se puede oír un ruido de viento. El período de rodaje por su propia inercia se corresponde con la duración del ruido de viento después de parar el motor eléctrico y se puede medir con un cronómetro.

11. Poner el equipo en servicio

11.1 Conexión eléctrica del equipo



¡Peligro de descarga eléctrica!

Tenga en cuenta las indicaciones de seguridad del capítulo "Para su seguridad" (⇒ 4.8).

Si se utiliza un tambor de cable, el cable de conexión deberá estar totalmente desenrollado, pues de lo contrario se podría producir una pérdida de potencia y un sobrecalentamiento debido a la resistencia eléctrica.

Solo deben emplearse cables de conexión que no sean más ligeros que los siguientes cables flexibles de goma:
H07 RN-F DIN/VDE 0282

Sección mínima:

hasta 25 m de longitud: 3 x 1,5 mm²
hasta 50 m de longitud: 3 x 2,5 mm²

Los acoplamientos de los cables de conexión deben ser de goma o estar revestidos de goma y deben cumplir la siguiente norma:
DIN/VDE 0620

La tensión de red y la frecuencia de red deben coincidir con los datos de la placa de características o con los datos indicados en el capítulo "Datos técnicos" (⇒ 18.).

El cable de conexión a la red eléctrica debe estar suficientemente protegido (⇒ 18.).

Este equipo está destinado al uso conectado a una red de alimentación de corriente con una impedancia de sistema $Z_{m\acute{a}x}$ en el punto de entrega (conexión doméstica) de un máximo de **0,49 ohmios** (a 50 Hz).

El usuario debe asegurarse de que el equipo solamente se ponga en servicio con una red de alimentación de corriente que cumpla estos requisitos. Si fuera necesario, la impedancia del sistema puede consultarse a la empresa suministradora de energía local.

11.2 Dispositivo antitirones del cable



Durante el trabajo, el dispositivo antitirones evita que el cable de conexión se desconecte accidentalmente y que la conexión del cable de alimentación del equipo resulte dañada.

Por este motivo, el cable de conexión siempre debe guiarse por el dispositivo antitirones.

- Formar un lazo con el cable de conexión (1) y meterlo por la abertura (2).
- Colocar el lazo encima del gancho (3) y fijarlo.

11.3 Conectar el cortacésped



i No se debe arrancar el cortacésped en hierba alta. En caso de arranque dificultoso del motor eléctrico, ajuste una altura de corte mayor.

- Apretar el botón de conexión (1) y mantenerlo apretado. Tirar de la palanca de parada del motor (2) hacia el manillar y mantenerla sujeta.
- Una vez accionada la palanca de parada del motor (2), se puede soltar el botón de conexión (1).

11.4 Desconectar el cortacésped



- Soltar la palanca de parada del motor (1). El motor eléctrico y la cuchilla se detienen tras un corto periodo de rodaje por su propia inercia.

11.5 Vaciar el recogedor de hierba



! **¡Peligro de lesiones!** Antes de retirar el recogedor de hierba hay que apagar el motor eléctrico por motivos de seguridad.

- Desenganchar el recogedor de hierba. (⇒ 8.4)
- Abrir el recogedor de hierba por la lengüeta de cierre (1). Abrir la parte superior del recogedor de hierba (2) y mantenerla abierta. Abatir el recogedor de hierba hacia atrás y vaciar el material cortado.
- Cerrar el recogedor de hierba.

- Enganchar el recogedor de hierba. (⇒ 8.4)

12. Mantenimiento

12.1 Información general



¡Peligro de lesiones!

Tenga en cuenta las indicaciones de seguridad del capítulo "Para su seguridad" (⇒ 4.).

Mantenimiento anual por parte de un establecimiento especializado:

El cortacésped debe ser revisado una vez al año por un establecimiento especializado. STIHL recomienda los distribuidores especializados STIHL.

12.2 Limpiar el equipo



Intervalo de mantenimiento: Después de cada uso

Un tratamiento cuidadoso evita daños en el equipo y alarga su vida útil.

- Desenganche el recogedor de hierba (⇒ 8.4)



¡Peligro de lesiones!

Antes de volcar el cortacésped, colocarlo sobre una superficie resistente, horizontal y plana. El equipo puede caerse durante el trabajo en la posición de limpieza. Hay que situarse siempre a un lado del equipo. No trabajar nunca delante o detrás del cortacésped.

Posición de limpieza RME 339 C:

- Para volcar el equipo situarse de pie a la derecha del mismo.

- Colocar la parte superior del manillar en la posición más baja (hasta el tope, la palanca de trinquete no enclava en esta posición). (⇒ 8.1)

- Abrir el deflector (1) con la mano derecha y mantenerlo abierto.
- Agarrar la consola con la mano izquierda como muestra la ilustración y mantener abierto el deflector. Al mismo tiempo accionar la palanca de trinquete (2) con el pulgar y mantenerla así.
- Agarrar el equipo por el asidero delantero con la mano derecha y volcarlo lentamente hacia atrás hasta que el manillar quede apoyado en el suelo como muestra la ilustración.
- Soltar el deflector (1) y la palanca de trinquete (2) y asegurarse de que el equipo está en posición segura.

Posición de limpieza RME 339:

- Abatir el manillar dual (⇒ 8.2)
- Vuelque el cortacésped y colóquelo sobre las partes inferiores del manillar (3).

Indicaciones para la limpieza:

- Eliminar la suciedad con un poco de agua, con un cepillo o con un paño. Limpiar sobre todo también la cuchilla. No proyectar nunca chorros de agua sobre piezas del motor eléctrico, juntas, cojinetes y componentes eléctricos tales como interruptores.
- Soltar previamente los restos de hierba con un palo de madera.

- Elimine la suciedad de la conducción del aire de refrigeración (ranuras de aspiración) entre el capó del motor eléctrico y la parte inferior de la carcasa a fin de garantizar la suficiente refrigeración del motor eléctrico.
- En caso necesario, utilizar un limpiador especial (p. ej. el limpiador especial STIHL).

12.3 Motor eléctrico y ruedas

El motor eléctrico no requiere mantenimiento.

Los rodamientos de las ruedas no requieren mantenimiento.

12.4 Parte superior del manillar RME 339

Intervalos de mantenimiento: antes de cada uso

La parte superior del manillar está recubierta con una capa aislante. Si dicha capa presenta daños, hay que sustituir la parte superior del manillar.

12.5 Comprobar el desgaste de la cuchilla



Intervalos de mantenimiento: Antes de cada uso



¡Peligro de lesiones!

La cuchilla se desgasta con diferente intensidad dependiendo del lugar de utilización y del tiempo de servicio. Cuando se utiliza el equipo en un terreno arenoso o se emplea a menudo en condiciones secas, la cuchilla se somete a mayor esfuerzo y se desgasta con una rapidez por encima de la media. Una cuchilla desgastada puede romperse y causar lesiones graves. Por ello deben cumplirse siempre las indicaciones para el mantenimiento de la cuchilla.

- Vuelque el cortacésped hacia atrás para colocarlo en la posición de limpieza (⇒ 12.2).
- Limpie la cuchilla (1).
- Compruebe el grosor de la cuchilla al menos en 5 puntos con un calibre pie de rey (2). La cuchilla debe tener el grosor mínimo sobre todo en la zona de las alas.
- Coloque una regla (3) en el canto frontal de la cuchilla y mida el desgaste.

Límites de desgaste:

Grosor de la cuchilla: > 1,6 mm

Desgaste: < 5 mm

Hay que sustituir la cuchilla

- si está dañada (muescas, fisuras),
- si se han alcanzado los valores de medición en uno o varios puntos o están fuera de los límites admisibles.

Si el cortacésped tiene montada la cuchilla de mulching disponible como accesorio especial se aplican otros límites de desgaste (véase el manual de instrucciones de los accesorios).

12.6 Desmontar y montar la cuchilla



Para evitar daños en el tornillo de la cuchilla, al soltarlo o apretarlo se debe utilizar una llave de vaso adecuada (22 mm).

1 Desmontaje:

- Utilizar un taco de madera adecuado (1) para retener la cuchilla (2).
- Desenrosque el tornillo de la cuchilla (3) y retire la cuchilla (2).

2 Montaje:



¡Peligro de lesiones!

Sólo se debe montar la cuchilla como aparece en la ilustración, sobre todo las lengüetas (6) tienen que apuntar hacia abajo. Al sustituir la cuchilla hay que sustituir siempre también el tornillo de la cuchilla (3). El par de apriete especificado para el tornillo de cuchilla debe respetarse estrictamente, ya que de ello depende la fijación segura de la herramienta de corte.

- Limpiar la superficie de contacto de la cuchilla y el casquillo de cuchilla.
- Monte la cuchilla (2) con los bordes doblados mirando hacia arriba. Las pestañas (4) se deben posicionar en los rebajes (5) de la cuchilla.

- Utilizar un taco de madera adecuado (1) para retener la cuchilla (2).
- Aplicar en la rosca del tornillo de la cuchilla (3) **Loctite 243**.
- Apretar el tornillo de la cuchilla (3).
Par de apriete:
10 - 15 Nm

12.7 Afilar la cuchilla

Si no se dispone de los conocimientos o medios auxiliares necesarios, se debe encargar el afilado de la cuchilla a un especialista (STIHL recomienda que sea un distribuidor especializado STIHL). Si la cuchilla no está correctamente afilada (ángulo de afilado incorrecto, desequilibrio, etc.), el funcionamiento del equipo se verá afectado negativamente.

Instrucciones de afilado

- Desmontar la cuchilla. (⇒ 12.6)
- Enfriar la cuchilla durante el afilado, por ejemplo, con agua.
A fin de conservar la resistencia de la cuchilla debe evitarse que su color cambie a azul.
- Afilar la cuchilla uniformemente para evitar que se produzcan vibraciones por desequilibrio.
- Respetar un ángulo de afilado de **30°**.
- Tener en cuenta los límites de desgaste (⇒ 12.5).

12.8 Conservación (parada invernal)

El equipo debe guardarse en un lugar seco, cerrado y sin polvo. Asegúrese de que no quede al alcance de los niños.

El cortacésped sólo debe guardarse en un estado de servicio seguro, si es necesario hay que abatir el manillar.

Mantenga todas las tuercas, pernos y tornillo fijamente apretados y sustituya las indicaciones de advertencia y peligro del equipo que sean ilegibles, compruebe signos de desgaste y daños en toda la máquina. Sustituya las piezas desgastadas o dañadas.

Deben solucionarse las posibles anomalías presentes en el equipo antes de guardarlo.

Si el cortacésped va a estar parado algún tiempo (parada invernal), hay que tener en cuenta los puntos siguientes:

- Limpie a fondo todos los componentes externos del equipo.
- Lubrique bien (aceite o grasa) todas las piezas móviles.

13. Transporte

13.1 Transportar y fijar el cortacésped



¡Peligro de lesiones!

Tenga en cuenta las indicaciones de seguridad del capítulo "Para su seguridad" (⇒ 4.).

Transporte del equipo:

- Levante el cortacésped exclusivamente por las asas de transporte (1, 2). Asegúrese siempre de que haya suficiente distancia entre la cuchilla y su cuerpo, especialmente los pies y las piernas.

- Transporte el cortacésped con las dos manos poniendo una mano en el asa de transporte superior (2) y la otra en el asa de transporte inferior (1)

o

- transporte el cortacésped con una mano en el asa de transporte superior (2).

Sujeción del aparato con cuerdas:

- Asegure el cortacésped sobre la superficie de carga con medios de sujeción adecuados.
- Fije cuerdas o correas por las empuñaduras (1, 2).

14. Reducir el desgaste y prevenir daños

Información importante referente al mantenimiento y cuidado del grupo de productos

Cortacésped, de dirección manual y eléctrico (STIHL RME)

STIHL no se hace responsable de los daños personales y materiales ocasionados por la no observación de las indicaciones contenidas en las instrucciones de funcionamiento, especialmente en lo referente a la seguridad, el funcionamiento y el mantenimiento, o de los daños que aparezcan debidos a una utilización de accesorios o piezas de repuesto no autorizadas.

Siga siempre las instrucciones siguientes, que son importantes para evitar daños o un desgaste excesivo de su equipo STIHL:

1. Piezas de desgaste

Algunas piezas del equipo STIHL están sometidas a un desgaste normal, incluso utilizando el equipo de manera adecuada, por lo que deberán ser sustituidas a tiempo (dependiendo del tipo y de la duración de uso).

Estas son, entre otras:

- Cuchilla

2. Observación de las indicaciones del presente manual de instrucciones

El uso, mantenimiento y almacenamiento del equipo STIHL deberá efectuarse con sumo cuidado, tal y como se describe en este manual de instrucciones. El propio usuario es el responsable de todos los daños ocasionados por incumplimiento de las indicaciones de seguridad, utilización y mantenimiento.

Esto es especialmente válido en caso de:

- Cable de alimentación de dimensiones insuficientes (sección).
- Conexión eléctrica incorrecta (tensión).
- Modificaciones en el producto no autorizadas por STIHL.
- El uso de herramientas o piezas no permitidas para el equipo, no adecuadas o de calidad inferior.
- Un uso inadecuado del producto.
- La utilización del producto en eventos deportivos o en campeonatos.
- Daños ocasionados como consecuencia de un uso continuado del producto con componentes defectuosos.

3. Trabajos de mantenimiento

Todos los trabajos descritos en el apartado titulado "Mantenimiento" tienen que ser ejecutados regularmente.

Si el usuario no puede realizar alguno de estos trabajos de mantenimiento, deberá encomendar esta tarea a un establecimiento especializado.

STIHL recomienda que los trabajos de mantenimiento y reparación se realicen exclusivamente en las instalaciones del distribuidor especializado STIHL.

Los distribuidores especializados STIHL reciben formación e información técnica regularmente.

Si se descuidan estos trabajos pueden producirse daños de los que será responsable el usuario.

Los posibles daños son, entre otros:

- Daños en el motor eléctrico debido a una limpieza insuficiente de la conducción del aire de refrigeración (ranuras de aspiración).
- Daños por corrosión y otros daños derivados de un almacenamiento indebido.
- Daños en el equipo debido a la utilización de piezas de recambio de una calidad inferior.
- Daños por no realizar un mantenimiento periódico o por realizar un mantenimiento insuficiente, o bien por no realizar los trabajos de mantenimiento o reparación en un taller especializado.

15. Protección del medio ambiente



La hierba cortada no forma parte de la basura normal, sino que debe utilizarse para la preparación de compost.

Los embalajes, la máquina y los accesorios están fabricados con materiales reciclables y deben desecharse correspondientemente.

Una eliminación de restos de materiales por separado, respetando el medio ambiente, ofrece la posibilidad de reciclar las materias primas empleadas. Por esta razón, debe llevar el equipo a un centro de reciclaje cuando desee deshacerse de él. Tenga en cuenta para ello las indicaciones del capítulo "Eliminación" (⇒ 4.9).

Póngase en contacto con su centro de reciclado o su establecimiento especializado para recibir información sobre cómo desechar los productos de forma correcta.

16. Piezas de recambio habituales

Cuchilla:
6320 702 0100

Tornillo de cuchilla:
6310 760 2801



El tornillo de cuchilla ha de sustituirse cada vez que se cambie la cuchilla. Los repuestos se pueden obtener en los distribuidores especializados STIHL.

17. Declaración de conformidad de la UE

17.1 Cortacésped STIHL RME 339.0, RME 339.0 C

STIHL Tirol GmbH
Hans Peter Stihl-Straße 5
6336 Langkampfen
Austria

declara, como único responsable, que

- Artículo: Cortacésped eléctrico
- Marca: STIHL
- Tipo: RME 339.0, RME 339.0 C
- Identificación de serie: 6320

cumple con las disposiciones aplicables de las directivas 2000/14/EC, 2006/42/EC, 2014/30/EU y 2011/65/EU y ha sido diseñado y fabricado en conformidad con las normas siguientes, en sus versiones en vigor en la fecha de producción: EN 60335-1, EN 60335-2-77, EN 55014-1, EN 55014-2, EN 61000-3-2 y EN 61000-3-3 (si son aplicables).

Nombre y dirección de la entidad que participó en la evaluación:
TÜV Rheinland LGA Products GmbH
Tillystraße 2
D-90431 Nürnberg

Para la determinación de la potencia sonora medida y garantizada se procedió según la directiva 2000/14/EC, anexo VIII.

- Potencia sonora medida: 92,5 dB(A)
- Potencia sonora garantizada: 93 dB(A)

La documentación técnica se conserva en la homologación del producto de la empresa STIHL Tirol GmbH.

El año de fabricación y el número de serie se indican en el cortacésped.

Langkampfen, 02/11/2020

STIHL Tirol GmbH

p.p.



Matthias Fleischer, director de Investigación y Desarrollo

p.p.



Sven Zimmermann, director de Calidad

18. Datos técnicos

RME 339.0, RME 339.0 C

Identificación de serie	6320
Tipo	Motor universal de CA
Tensión	230 V~
Entrada de potencia	1200 W
Frecuencia	50 Hz
Protección por fusible	5 A

RME 339.0, RME 339.0 C

Clase de protección	II
Tipo de protección	IPX 4
Dispositivo de corte	Barra portacuchillas
Ancho de corte	37 cm
Velocidad del dispositivo de corte	3200 rpm
Accionamiento de barra portacuchillas	permanente
Par de apriete de tornillo de cuchilla	10 - 15 Nm
Altura de corte	30 - 70 mm
Altura de corte (solo para Gran Bretaña)	20 - 70 mm
Recogedor de hierba	40 l
Ø rueda delantera	150 mm
Ø rueda trasera	180 mm

Emisiones sonoras:

Según la directiva 2000/14/EC:	
Potencia sonora garantizada $L_{WA,d}$	93 dB(A)
Según la directiva 2006/42/EC:	
Nivel sonoro en el lugar de trabajo L_{pA}	79 dB(A)
Factor K_{pA}	1 dB(A)

RME 339.0

Longitud	122 cm
Anchura	42 cm
Altura	107 cm
Peso	14 kg
Peso (solo para Gran Bretaña)	15 kg

Vibraciones mano-brazo:

Valor característico de vibración declarado según EN 12096:	
Valor medido a_{hw}	0,82 m/seg ²

RME 339.0

Factor K_{hw} 0,41 m/seg²

Medición según EN 20643

RME 339.0 C

Longitud 135 cm

Anchura 43 cm

Altura 110 cm

Peso 15 kg

Vibraciones mano-brazo:

Valor característico de vibración declarado según EN 12096:

Valor medido a_{hw} 0,50 m/seg²

Factor K_{hw} 0,25 m/seg²

Medición según EN 20643

18.1 REACH

REACH es el marco reglamentario de la CE sobre registro, evaluación y autorización de sustancias químicas.

En www.stihl.com/reach se facilita más información sobre el cumplimiento del reglamento REACH (CE) N.º 1907/2006.

19. Localización de anomalías

✂ En caso necesario ponerse en contacto con un establecimiento especializado: STIHL recomienda los distribuidores especializados STIHL.

Anomalía:

El motor eléctrico no arranca

Posible causa:

- No hay tensión de red

- Cable de conexión, conectores macho/hembra o interruptor defectuosos
- Botón de conexión no pulsado
- El motor eléctrico está sobrecargado debido a un césped demasiado alto o húmedo
- Protección del motor eléctrico activada
- Carcasa del cortacésped obstruida
- Fusible defectuoso en el conector (versión de GB)

Solución:

- Comprobar la protección por fusible (⇒ 11.1)
- Comprobar cables/conectores/interruptor, cambiar los dañados (⇒ 11.1)
- Pulsar el botón de conexión (⇒ 11.3)
- No conectar el motor eléctrico en hierba alta, adaptar la altura de corte (⇒ 8.3)
- Dejar que el equipo se enfríe (⇒ 9.5)
- Limpiar la carcasa del cortacésped (⇒ 12.2)
- Cambiar el fusible del conector (✂)

Anomalía:

El dispositivo de seguridad eléctrica se dispara frecuentemente

Posible causa:

- El cable de conexión no es adecuado
- Sobrecarga eléctrica
- El aparato está sobrecargado por segar hierba demasiado alta o demasiado húmeda

Solución:

- Utilizar un cable de conexión adecuado (⇒ 11.1)
- Conectar el equipo a otro circuito de corriente
- Adaptar la altura y la velocidad de corte a las condiciones de segado (⇒ 8.3)

Anomalía:

Fuertes vibraciones durante el funcionamiento

Posible causa:

- Tornillo de la cuchilla flojo
- La cuchilla no está equilibrada

Solución:

- Apretar el tornillo de la cuchilla (⇒ 12.6)
- Afilar (equilibrar) o sustituir la cuchilla (⇒ 12.7)

Anomalía:

Corte imperfecto; el césped se pone de color amarillo

Posible causa:

- Cuchilla desafilada o desgastada
- La velocidad de avance es demasiado alta en relación con la altura de corte

Solución:

- Afilar o cambiar la cuchilla (⇒ 12.7)
- Disminuir la velocidad de avance y/o seleccionar la altura de corte adecuada (⇒ 8.3)

Anomalía:

Conexión difícil o pérdida de potencia del motor eléctrico

Posible causa:

- Corte de hierba demasiado alta o demasiado húmeda
- Carcasa del cortacésped obstruida

Solución:

- Adaptar la altura y la velocidad de corte a las condiciones de corte (⇒ 8.3)
- Limpiar la carcasa del cortacésped (extraer para ello el enchufe de red) (⇒ 12.2)

Estimados clientes,

ficamos muito satisfeitos pelo facto de ter escolhido a STIHL. Desenvolvemos e fabricamos os nossos produtos com a máxima qualidade e de acordo com as necessidades dos nossos clientes. Por isso, os produtos oferecem uma elevada fiabilidade mesmo sob condições de esforço extremo.

Também na assistência a STIHL é uma marca de excelência. O nosso revendedor autorizado garante aconselhamento e formação competente, e um acompanhamento técnico aprofundado.

Agradecemos a sua confiança e esperamos que aprecie o seu produto STIHL.



Dr. Nikola Stihl

IMPORTANTE! LER E GUARDAR ANTES DA UTILIZAÇÃO.

1. Índice

Sobre este manual de utilização	130	Indicador do nível	139
Generalidades	130	Instruções para trabalhar	140
Instruções sobre a leitura do manual de utilização	130	Generalidades	140
Diferenças entre países	130	Área de trabalho do utilizador	140
Descrição do aparelho	131	Carga correta do motor elétrico	140
Para sua segurança	131	Se a lâmina de corte bloquear	140
Generalidades	131	Proteção térmica contra sobrecarga do motor elétrico	140
Vestuário e equipamento	132	Dispositivos de segurança	140
Transporte do aparelho	132	Dispositivos de proteção	141
Antes dos trabalhos	133	Operação de duas mãos	141
Durante o trabalho	133	Travão de inércia do motor elétrico	141
Manutenção, limpeza, reparações e armazenamento	135	Colocar o aparelho em funcionamento	141
Armazenamento no caso de períodos de paragem mais longos	136	Ligar o aparelho à corrente elétrica	141
Aviso – Perigos originados pela corrente elétrica	136	Alívio de tração	141
Eliminação	137	Ligar o cortador de relva	141
Descrição de símbolos	137	Desligar o cortador de relva	142
Fornecimento	137	Esvaziar a cesta de recolha de relva	142
Preparar o aparelho para o funcionamento	138	Manutenção	142
Generalidades	138	Generalidades	142
Montar o monoguiador (RME 339 C)	138	Limpar o aparelho	142
Montar o guiador duplo (RME 339)	138	Motor elétrico e rodas	142
Armar a cesta de recolha de relva	138	Parte superior do guiador RME 339	143
Elementos de comando	138	Verificar o desgaste das lâminas	143
Ajustar o monoguiador (RME 339 C)	138	Desmontar e montar a lâmina de corte	143
Rebater o guiador duplo (RME 339)	139	Afiar a lâmina de corte	143
Ajuste central da altura de corte	139	Arrumação (período de inverno)	144
Cesta de recolha de relva	139	Transporte	144
		Transportar e fixar o cortador de relva	144
		Minimização do desgaste e prevenção de danos	144
		Proteção do meio ambiente	145
		Peças de reposição comuns	145

Declaração de conformidade UE	145
Cortador de relva STIHL RME 339.0, RME 339.0 C	145
Dados técnicos	146
REACH	147
Localização de falhas	147
Plano de manutenção	148
Confirmação de entrega	148
Confirmação de assistência	148

2. Sobre este manual de utilização

2.1 Generalidades

Este manual de utilização é um **manual de instruções original** do fabricante de acordo com a Diretiva Comunitária 2006/42/EC.

A STIHL trabalha continuamente no desenvolvimento da sua gama de produtos, pelo que se reserva o direito de efetuar alterações nos componentes fornecidos no que respeita à forma, à técnica e ao equipamento.

Por esta razão, não é possível reclamar determinados direitos resultantes das indicações e figuras nesta brochura.

Neste manual de utilização, poderão ser descritos modelos que não estão disponíveis em todos os países.

Este manual de utilização está protegido por direitos de autor. Todos os direitos estão reservados, em particular o direito de reprodução, tradução e processamento com sistemas eletrónicos.

2.2 Instruções sobre a leitura do manual de utilização

As imagens e os textos descrevem determinados passos de operação.

Todos os símbolos gráficos aplicados no aparelho são explicados neste manual de utilização.

Perspetiva:

Perspetiva ao utilizar as designações "esquerda" e "direita" no manual de utilização:
O utilizador encontra-se atrás do aparelho e olha para a frente no sentido de marcha.

Referência de capítulo:

Uma seta remete para os respetivos capítulos e subcapítulos para mais explicações. O seguinte exemplo indica uma referência para um capítulo: (⇒ 3.)

Identificação de secções de texto:

As instruções descritas podem ser identificadas conforme os exemplos que se seguem.

Passos de operação que necessitam da intervenção do utilizador:

- Solte o parafuso (1) com uma chave de fendas, acione a alavanca (2)...

Enumerações gerais:

- Utilização do produto em eventos desportivos ou concursos

Textos com especial relevância:

As secções de texto com especial relevância são identificadas com um dos símbolos descritos a seguir, de modo a dar-lhes destaque adicional no manual de utilização.



Perigo!

Perigo de acidentes e ferimentos graves para pessoas. Um determinado comportamento é necessário ou deve ser omitido.



Aviso!

Perigo de ferimentos para pessoas. Um determinado comportamento evita ferimentos possíveis ou prováveis.



Cuidado!

Ferimentos ou danos materiais ligeiros que podem ser evitados através de um determinado comportamento.



Nota

Informação para uma melhor utilização do aparelho e para evitar possíveis falhas na utilização.

Textos com referência a imagens:

As figuras que esclarecem a utilização do aparelho encontram-se no início do manual de utilização.

O símbolo da câmara serve para associar as imagens nas páginas de imagens à respetiva parte do texto no manual de utilização.



2.3 Diferenças entre países

A STIHL fornece aparelhos com diferentes fichas e comutadores, dependendo do país de fornecimento.

As figuras mostram os aparelhos com fichas do tipo Euro. A ligação de aparelhos com outras versões de fichas à rede faz-se da mesma forma.

3. Descrição do aparelho



- 1 Parte superior do guiador
- 2 Parte inferior do guiador (RME 339)
- 3 Consola (RME 339 C)
- 4 Cárter
- 5 Capot
- 6 Roda traseira
- 7 Roda dianteira
- 8 Cesta de recolha de relva
- 9 Pega de transporte superior
- 10 Pega de transporte inferior
- 11 Tampa de expulsão
- 12 Manípulo rotativo (RME 339)
- 13 Alavanca de entalhe do guiador (RME 339 C)
- 14 Arco de paragem do motor
- 15 Alavanca do ajuste de altura
- 16 Alívio de tração
- 17 Ligação à rede
- 18 Botão de arranque
- 19 Placa de identificação com número de máquina
- 20 Indicador do nível (cesta de recolha de relva)

4. Para sua segurança

4.1 Generalidades



Ao trabalhar com o aparelho, deverá obrigatoriamente seguir as seguintes instruções de prevenção de acidentes.



Antes da primeira colocação em funcionamento, é necessário ler atentamente todo o manual de utilização. Guarde o manual de utilização com cuidado para futura utilização.

Estas medidas preventivas são imprescindíveis para a sua segurança; no entanto, a listagem não é definitiva. Utilize o aparelho sempre com cuidado e com consciência da responsabilidade, tendo em consideração que o utilizador é responsável por eventuais acidentes causados a terceiros ou aos seus bens.

Familiarize-se com os elementos de comando e aprenda a utilizar o aparelho.

O aparelho apenas pode ser utilizado por pessoas que tenham lido o manual de utilização e estejam familiarizadas com o manuseamento do aparelho. Antes da primeira colocação em funcionamento, o utilizador deve procurar obter instruções competentes e práticas. O utilizador tem de ser instruído pelo vendedor ou por outra pessoa competente sobre a utilização do aparelho.

Com essas instruções, o utilizador deverá aprender em particular que é necessário ter o máximo cuidado e concentração para trabalhar com o aparelho.

Apesar de utilizar este aparelho de acordo com as normas, existem sempre alguns riscos.



Perigo de morte por asfixia!

Perigo de asfixia para crianças que brinquem com os materiais da embalagem. Mantenha os materiais da embalagem fora do alcance de crianças.

Por princípio, o aparelho, incluindo todos os aparelhos acopláveis, apenas pode ser entregue ou emprestado a pessoas que tenham sido instruídas ou que estejam familiarizadas com este modelo e respetivo manuseamento. O manual de instruções é parte integrante do aparelho e tem de ser sempre fornecido.

Certifique-se de que o utilizador está em plena posse das suas capacidades físicas, sensoriais e mentais para utilizar e trabalhar com o aparelho. Caso o utilizador apresente capacidades físicas, sensoriais ou mentais limitadas para tal, o utilizador apenas poderá trabalhar com o aparelho sob supervisão ou de acordo com as indicações de uma pessoa responsável.

Garanta que o utilizador é maior de idade ou devidamente formado numa atividade sob supervisão, de acordo com a regulamentação nacional.

Utilize o aparelho apenas se estiver descansado e se estiver em boas condições físicas e psíquicas. Se sofrer de algum problema de saúde, informe-se junto do seu médico sobre se pode trabalhar com o aparelho. Após a ingestão de bebidas alcoólicas, drogas ou medicamentos que possam afetar o poder de reação, não é permitido trabalhar com o aparelho.

O aparelho foi concebido para uma utilização privada.

Atenção – Perigo de acidentes!

O aparelho destina-se apenas a cortar relva. Não é permitida qualquer outra utilização, a qual poderá ser perigosa ou originar danos no aparelho.

Devido ao risco de ferimentos do utilizador, o aparelho não pode ser utilizado para os seguintes trabalhos (lista incompleta):

- para aparar arbustos, sebes vivas e ramagens,
- para cortar trepadeiras,
- para cuidar de relvados em telhados ou em canteiros de varanda,
- para triturar ou lascar ramagens de árvores ou aparas de sebes,
- para limpar passeios (aspiração, expulsão por sopra),
- para aplanar o solo, como, por exemplo, para aplanar montes de toupeiras,
- para transportar material a cortar, exceto na cesta de recolha de relva concebida para o efeito.

Por motivos de segurança, qualquer alteração ao aparelho para além da montagem de acessórios autorizados pela STIHL é proibida, originando para além disso a anulação do direito à garantia. Poderá obter informações sobre acessórios autorizados junto do seu distribuidor oficial STIHL.

Em particular, é proibida qualquer alteração ao aparelho que altere a potência ou a rotação do motor de combustão ou do motor elétrico.

Não podem ser transportados objetos, animais ou pessoas, especialmente crianças, com o aparelho.

Durante a utilização em parques públicos, em instalações desportivas, em ruas e em empresas agrárias e florestais, dever-se-á tomar cuidados especiais.



Atenção! Risco para a saúde devido às vibrações! Uma grande carga de vibrações pode causar danos aos

sistemas circulatório e nervoso, especialmente em pessoas com problemas circulatórios. Consulte um médico caso ocorram sintomas que possam ser causados por vibrações. Entre estes sintomas, que ocorrem principalmente nos dedos, mãos ou pulsos, incluem-se por exemplo (enumeração incompleta):

- perda de sensibilidade,
- dores,
- fraqueza muscular,
- descoloração da pele,
- sensação de formigueiro desagradável.

Durante o funcionamento, fixe firmemente o guiador com ambas as mãos nos locais previstos, mas sem tensão.

Programar o tempo de trabalho de modo a evitar cargas elevadas num período de tempo grande.

4.2 Vestuário e equipamento



Durante o trabalho, utilize sempre calçado justo com sola antiderrapante. Nunca trabalhe descalço ou com sandálias, por exemplo.



Em trabalhos de manutenção e limpeza, bem como no transporte do aparelho, utilize também sempre luvas justas e prenda o cabelo comprido (elástico, gorro, etc.).



Ao afiar a lâmina de corte, é necessário utilizar óculos de proteção adequados.

O aparelho apenas pode ser colocado em funcionamento com calças compridas e vestuário justo.

Nunca utilize vestuário solto que possa ficar pendurado em peças móveis (alavanca de comando) - não utilize também joias, gravatas ou cachecóis.

4.3 Transporte do aparelho

Trabalhe apenas com luvas de modo a evitar ferimentos em peças do aparelho de arestas vivas e quentes.

Antes do transporte, desligue o aparelho, retire o cabo de rede e espere até a lâmina parar.

Transporte o aparelho apenas com o motor elétrico frio.

Observe o peso do aparelho e, se necessário, utilize auxílios de carga adequados (rampas de carga, dispositivos de elevação).

Proteja o aparelho e as respetivas peças transportadas (por exemplo, cesta de recolha de relva) na superfície de carga com meios de fixação (cintas, cabos, etc.) suficientemente dimensionados.

Ao levantar e carregar o aparelho, evite o contacto com a lâmina de corte.

Siga as indicações no capítulo "Transporte". Aí, é descrito como levantar ou prender o aparelho. (⇒ 13.)

No transporte do aparelho, deve ser respeitada a legislação regional em vigor, em particular a que diz respeito à proteção das cargas e ao transporte de objetos em superfícies de carga.

4.4 Antes dos trabalhos

Certifique-se de que o aparelho apenas é utilizado por pessoas familiarizadas com o manual de utilização.

Tenha em conta as normas municipais sobre as horas em que é permitido usar aparelhos de jardinagem com motor de combustão ou motor elétrico.

Verifique todo o terreno em que irá aplicar o aparelho e retire todos os paus, pedras, arames, ossos e objetos estranhos que porventura poderiam vir a ser projetados pelo aparelho. Os obstáculos (como, por exemplo, troncos de árvores, raízes) podem não ser vistos no meio da relva alta.

Como tal, antes de trabalhar com o aparelho, marque todos os objetos estranhos (obstáculos) escondidos no relvado que não seja possível remover.

Antes da utilização do aparelho, substitua os componentes avariados, gastos e danificados. Substitua os avisos de perigo e alerta no aparelho que se tenham tornado ilegíveis ou estejam danificados. O seu distribuidor oficial STIHL tem disponíveis avisos autocolantes de reposição e todas as restantes peças de reposição.

O aparelho só pode ser utilizado num estado operacionalmente seguro. Antes de cada colocação em funcionamento, é necessário verificar:

- se o aparelho está montado corretamente.

- se a ferramenta de corte e toda a unidade de corte (lâmina de corte, elementos de fixação, cárter do mecanismo de corte) se encontram em perfeitas condições. Em particular, é necessário estar atento ao correto assentamento, à presença de danos (entalhes ou fendas) e ao desgaste.
- se os dispositivos de segurança (por exemplo, tampa de expulsão, cárter, guiador, arco de paragem do motor) estão em perfeitas condições e se funcionam corretamente.
- se a cesta de recolha de relva não está danificada e se está totalmente montada. Não deverá utilizar uma cesta de recolha danificada.
- se o travão de inércia do motor elétrico funciona.

Se necessário, realize todos os trabalhos necessários ou dirija-se a um distribuidor oficial. A STIHL recomenda os distribuidores oficiais STIHL.

Siga as indicações do capítulo "Perigos originados pela corrente elétrica" (⇒ 4.8).

Nunca ligue o motor elétrico sem a lâmina corretamente montada. Perigo de sobreaquecimento do motor elétrico!

4.5 Durante o trabalho

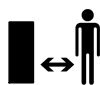

Nunca trabalhe enquanto estiverem animais ou pessoas, em particular crianças, na zona de risco.

Não trabalhe a temperaturas ambiente inferiores a +5 °C.

Trabalhe apenas à luz do dia ou com boa iluminação artificial.

Não trabalhe com o aparelho à chuva, trovoada e, em particular, sob o perigo de relâmpagos.



Atenção – Perigo de ferimentos!

Nunca aproxime as mãos ou os pés das peças em rotação.

Nunca toque na lâmina em rotação. Mantenha-se sempre afastado da abertura de expulsão.

Deve manter-se sempre à distância de segurança dada pelos guidores. O guiador tem de estar sempre corretamente montado e não pode ser alterado. Nunca coloque o aparelho em funcionamento com o guiador rebatido.

Os dispositivos de comando e de segurança instalados no aparelho não podem ser retirados ou ligados em ponte. Em particular, nunca fixe o arco de paragem do motor no guiador da direção (por exemplo, amarrando-o).

Nunca fixe objetos ao guiador (por exemplo, vestuário de trabalho). Não é permitido enrolar cabos de extensão à volta do guiador.

Com o piso húmido, existe um maior perigo de acidentes, devido à posição de trabalho menos segura.

Dever-se-á trabalhar de forma particularmente cuidadosa no sentido de evitar deslizamentos. Se possível, evite utilizar o aparelho com o piso húmido.

Não deixe o aparelho à chuva.

Ligar o aparelho:

Ligue o aparelho com cuidado, de acordo com as indicações do capítulo "Colocar o aparelho em funcionamento". (⇒ 11.) Mantenha uma distância suficiente entre os pés e a ferramenta de corte.

Ao ligar, o aparelho tem de estar numa superfície plana.

O aparelho não pode ser inclinado antes de ser ligado e durante o processo de ligação.

Não ligue o motor elétrico se o canal de expulsão não estiver coberto pela tampa de expulsão ou pela cesta de recolha de relva.

Evite repetir processos de ligação num curto espaço de tempo, nomeadamente "brincar" com o botão de ligação. Perigo de sobreaquecimento do motor elétrico!

Trabalhar em encostas:

Em encostas, trabalhe sempre na transversal, nunca na longitudinal.

Se o utilizador perder o controlo ao cortar a relva na longitudinal, poderá também vir a ser atropelado pelo cortador de relva em funcionamento.

Tenha o máximo de cautela ao mudar de direção no declive.

Garanta sempre uma posição estável em encostas e evite trabalhar com o aparelho em encostas demasiado íngremes.

Por motivos de segurança, o aparelho não poderá ser aplicado em declives com uma inclinação superior a 25° (46,6 %). **Perigo de ferimentos!**

Uma inclinação de terreno de 25°

corresponde a uma subida vertical de 46,6 cm num comprimento horizontal de 100 cm.

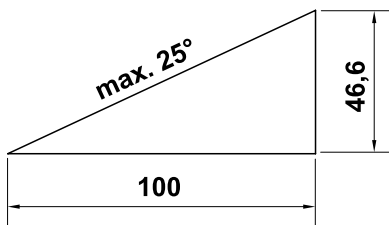

Utilização no trabalho:



Atenção – Perigo de ferimentos!

Nunca aproxime as mãos ou os pés das peças em rotação.

Nunca toque na lâmina em rotação. Mantenha-se sempre afastado da abertura de expulsão. Mantenha-se sempre à distância de segurança dada pelos guiaadores.



Não tente inspecionar a lâmina enquanto o aparelho estiver em funcionamento. Nunca abra a tampa de expulsão e/ou remova a cesta de recolha de relva enquanto a lâmina estiver em funcionamento. A lâmina em rotação pode causar ferimentos.

Conduza o aparelho apenas a passo – nunca corra ao trabalhar com o aparelho. Se conduzir o aparelho rapidamente, o perigo de ferimentos é maior, podendo tropeçar, escorregar, etc.

Seja particularmente cauteloso ao inverter o sentido de marcha do aparelho ou ao puxá-lo para si.

Perigo de tropeçar!

Nunca levante ou transporte o aparelho com o motor elétrico a trabalhar nem com o cabo de rede ligado.

Os objetos escondidos na relva (instalações de irrigação de relva, estacas, torneiras de água, fundações, cabos elétricos, etc.) têm de ser contornados. Nunca passe por cima desses objetos estranhos.

Caso a ferramenta de corte ou o aparelho tenham embatido num obstáculo ou num objeto estranho, desligue o motor elétrico, retire o cabo de rede e execute uma verificação minuciosa.



Atenção à desaceleração da ferramenta de corte, que leva alguns segundos até parar completamente.

Desligue o motor elétrico

- se transportar o aparelho por outras superfícies, a fim de despejar a relva,
- se tiver de levar e trazer o aparelho para a superfície a cortar,
- antes de remover a cesta de recolha de relva.
- antes de ajustar a altura de corte.



Desligue o motor elétrico, retire a ficha de rede e certifique-se de que a ferramenta de corte para por completo:

- Antes de eliminar bloqueios ou entupimentos no canal de expulsão;
- Se a ferramenta de corte tiver batido num objeto estranho. É necessário verificar se a ferramenta de corte apresenta eventuais indícios de danos. O aparelho não pode ser colocado em funcionamento com o eixo de lâminas ou o eixo do motor elétrico empenado ou danificado. **Perigo de ferimentos por causa de peças avariadas!**

- Antes de verificar, limpar ou realizar trabalhos no aparelho (por exemplo, rebater/ajustar o guiador);
- Antes de abandonar o aparelho ou quando este não estiver a ser vigiado;
- Antes de levantar ou carregar o aparelho;
- Antes do transporte.
- Se tiver sido encontrado um objeto estranho ou caso o aparelho vibre fortemente, de modo anormal. Nestes casos, verifique o aparelho, nomeadamente a unidade de corte (lâmina, eixo da lâmina, fixação da lâmina) quanto a danos e realize as reparações necessárias antes de voltar a ligar o aparelho e trabalhar com o mesmo.



Perigo de ferimentos!

Vibrações fortes indicam, por regra, uma avaria.

O aparelho não pode em particular ser colocado em funcionamento com o eixo de lâminas danificado ou empenado ou com uma lâmina de corte danificada ou empenada. Se lhe faltarem os conhecimentos necessários, solicite a realização das reparações necessárias a um especialista. A STIHL recomenda os distribuidores oficiais STIHL.

Devido às oscilações de tensão causadas por este aparelho ao arrancar, sob condições de rede desfavoráveis, poderão ser afetados outros dispositivos ligados no mesmo circuito. Nesse caso, execute as medidas adequadas (por exemplo, ligação a um circuito diferente do circuito do dispositivo em causa, funcionamento do aparelho num circuito com uma impedância mais baixa).

4.6 Manutenção, limpeza, reparações e armazenamento



Antes de todos os trabalhos no aparelho, antes de ajustar ou limpar o aparelho ou antes de verificar se o cabo de ligação está enlaçado ou danificado, desligue o aparelho e retire a ficha de rede.

Antes da arrumação em espaços fechados, trabalhos de manutenção e limpeza, deixe o aparelho arrefecer totalmente.

Limpeza:

O aparelho tem de ser cuidadosamente limpo na sua totalidade após ser utilizado. (⇒ 12.2)

Solte os restos de relva encrostados com uma tala de madeira. Limpe a parte inferior do cortador de relva com escova e água.

Nunca utilize um aparelho de limpeza de alta pressão e não limpe o aparelho com água a correr (por exemplo, com uma mangueira).

Não utilize produtos de limpeza agressivos. Estes produtos podem danificar plásticos e metais, prejudicando o funcionamento seguro do seu aparelho STIHL.

De modo a evitar riscos de incêndio, a área das aberturas de ar de refrigeração entre o capot do motor elétrico e o cárter deverá permanecer isenta de, por exemplo, relva, palha, musgo, folhas ou massa lubrificante vertida.

Trabalhos de manutenção:

Apenas podem ser realizados trabalhos de manutenção descritos neste manual de instruções; todos os restantes trabalhos

deverão ser executados por um distribuidor oficial.

Se lhe faltarem os conhecimentos e os meios necessários, dirija-se **sempre** a um distribuidor oficial.

A STIHL recomenda a realização de trabalhos de manutenção e de reparação apenas por um distribuidor oficial STIHL. Os distribuidores oficiais STIHL beneficiam de ações de formação regulares e dispõem de informações técnicas.

Utilize apenas ferramentas, acessórios ou aparelhos acopláveis autorizados pela STIHL para este aparelho ou peças tecnicamente idênticas. Caso contrário, poderão ocorrer ferimentos ou danos no aparelho. Em caso de dúvidas, deverá dirigir-se a um distribuidor oficial.

As características das ferramentas, acessórios e peças de substituição originais da STIHL estão adaptadas de forma ideal ao aparelho e às exigências do utilizador. As peças de reposição STIHL originais podem ser reconhecidas pelo número de peça de substituição STIHL, pela inscrição STIHL e, eventualmente, pela identificação de peça de substituição STIHL. Em peças pequenas, pode estar apenas o símbolo.

Mantenha os autocolantes de advertência e de indicação sempre limpos e legíveis. Os autocolantes danificados ou perdidos devem ser substituídos por novas placas originais do seu distribuidor oficial STIHL. Se um componente for substituído por uma peça nova, certifique-se de que a peça nova obtém os mesmos autocolantes.

Realize os trabalhos na unidade de corte apenas com luvas de proteção grossas e com extremo cuidado.

Mantenha todas as porcas, cavilhas e parafusos, especialmente o parafuso da lâmina, bem apertados, para que o aparelho se encontre em condições de funcionamento seguras.

Verifique frequentemente todo o aparelho e a cesta de recolha de relva, especialmente antes do armazenamento (por exemplo, antes do período de inverno), quanto a desgaste e danos. Substitua imediatamente as peças gastas ou danificadas, por motivos de segurança, de modo que o aparelho esteja sempre em condições de funcionamento seguro.

Se tiverem sido retirados componentes ou dispositivos de segurança para efetuar trabalhos de manutenção, estes deverão ser imediatamente recolocados de forma correta.

Deverá verificar regularmente se a lâmina de corte assenta de forma segura e apresenta indícios de danos ou desgaste.

4.7 Armazenamento no caso de períodos de paragem mais longos

Armazene o aparelho frio num espaço seco e fechado.

Certifique-se de que o aparelho está protegido contra uma utilização indevida (por exemplo, por crianças).

Limpe minuciosamente o aparelho antes do armazenamento (por exemplo, período de inverno).

Armazene o aparelho num estado operacionalmente seguro.

4.8 Aviso – Perigos originados pela corrente elétrica



Atenção! Perigo de choque elétrico!

O cabo de rede, a ficha de rede, o interruptor para ligar/desligar e o cabo de ligação são especialmente importantes para a segurança elétrica. Cabos de ligação, acoplamentos e fichas danificados ou que não correspondam às normas não poderão ser utilizados, para que não se verifique o risco de um choque elétrico.

Por isso, verifique regularmente se o cabo de ligação apresenta indícios de danos ou envelhecimento (fragilidade).



Só coloque o aparelho em funcionamento com o cabo de rede desenrolado.

Sempre que usar um enrolador de cabos, o cabo tem de ser totalmente desenrolado antes da utilização.

Nunca utilize um cabo de extensão danificado. Substitua os cabos defeituosos por novos e não realize reparações em cabos de extensão.

O aparelho não pode ser utilizado com cabos danificados ou gastos. Verifique em particular se o cabo de ligação à rede apresenta danos e sinais de envelhecimento.

Os trabalhos de manutenção e de reparação em cabos de rede apenas podem ser efetuados por especialistas com formação específica.

Perigo de choque elétrico!

Não ligue um cabo danificado à corrente e toque num cabo defeituoso apenas quando estiver desligado da corrente.

Perigo de choque elétrico!

Não é permitido utilizar cabos, acoplamentos e fichas danificados ou cabos de ligação que não correspondam às prescrições.

Não toque nas unidades de corte (lâminas) antes de o aparelho ser desligado da rede elétrica.

Certifique-se sempre de que os cabos de rede utilizados estão adequadamente protegidos.



Embora o motor elétrico se encontre protegido contra salpicos de água, não é permitido trabalhar com o aparelho à chuva ou num ambiente molhado.

Utilize exclusivamente cabos de extensão isolados contra humidade para áreas exteriores, adequados para utilização com o aparelho (⇒ 11.1).

Ao cortar a relva, mantenha o cabo afastado da lâmina.

Desligue o cabo de ligação da ficha e da tomada e não puxe pelos cabos de ligação.

Se o aparelho for ligado a um grupo eletrogéneo, deverá ter em atenção que poderá ser danificado por variações de corrente.

Ligue o aparelho apenas a uma tomada protegida por um interruptor de proteção de corrente de falha com uma corrente de disparo máxima de 30 mA. O seu eletricista poderá dar-lhe mais informações a este respeito.

Por motivos de segurança elétrica, o cabo elétrico tem de estar sempre corretamente montado no guiador.

4.9 Eliminação

Certifique-se de que um aparelho já desativado é encaminhado para ser eliminado de maneira tecnicamente correta. Antes de proceder à eliminação, inutilize o aparelho. No sentido de evitar acidentes, remova em particular o cabo de rede ou o cabo elétrico do motor elétrico.

Perigo de ferimentos na ferramenta de corte!

Nunca deixe um aparelho desativado sem alguém a vigiar. Certifique-se de que o aparelho e a ferramenta de corte são guardados fora do alcance das crianças.

5. Descrição de símbolos



Atenção!

Antes da colocação em funcionamento, leia o manual de utilização.



Perigo de ferimentos!

Mantenha terceiros afastados da zona de risco.

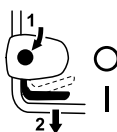
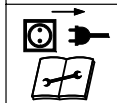
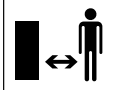

Perigo de ferimentos!

Cuidado ao lidar com a lâmina afiada. A lâmina de corte continua a girar alguns segundos após ser desligada (travão do motor/ da lâmina). Antes de efetuar trabalhos na ferramenta de corte, antes de trabalhos de manutenção e limpeza, antes de verificar se o cabo de ligação está emaranhado ou danificado e antes de deixar o aparelho, desligue o motor e retire a ficha de rede.

Perigo de choque elétrico!

Mantenha o cabo de ligação afastado da ferramenta de corte.

RME 339:

Ligue o motor.

RME 339 C:

Ligue o motor.

RME 339 C:

Desligue o motor.

6. Fornecimento



Item	Designação	Unids.
A	Aparelho base	1
B	Parte superior da cesta de recolha	1
C	Parte inferior da cesta de recolha	1
D	Cavilha	2
•	Manual de utilização	1
RME 339 C:		
E	Casquilho	1
F	Parafuso	1
G	Anilha	2
H	Porca	1
RME 339:		
I	Parafuso de cabeça boleada	2
J	Guia do cabo	1
K	Manípulo rotativo	2
L	Grampo do cabo	1



O fornecimento pode ser diferente em função do país de entrega e do tipo de versão.

7. Preparar o aparelho para o funcionamento

7.1 Generalidades



Perigo de ferimentos

Observe as instruções de segurança do capítulo "Para sua segurança" (⇒ 4.).

- Coloque o aparelho sobre uma base horizontal, plana e estável.

7.2 Montar o monoguiador (RME 339 C)



- **1** Introduza o casquilho (E) no furo do guiador (1).
- **2** Encaixe as duas anilhas (G) com a curvatura para dentro no casquilho.
- **3** Segure no casquilho (E) e nas anilhas (G) e introduza-os em conjunto com o guiador (1) na consola (2).
- **4** Insira a porca (H) na consola conforme ilustrado.
- **5** Insira o parafuso (F) de fora para dentro através dos furos no guiador (1) e na consola (2). Aperte o parafuso (F).
Binário de aperto:
18 - 22 Nm

Montar o cabo elétrico:

- Coloque o cabo elétrico no labirinto do cabo (3) e nos suportes da consola e do guiador (4, 5) conforme ilustrado. Insira o cabo no grampo do cabo (6), feche a tala e permita que engate.

7.3 Montar o guiador duplo (RME 339)



Montar a parte superior do guiador:

- Introduza o parafuso de cabeça boleada (I) através da guia do cabo (J) e engate o cabo elétrico (1).
- Encaixe o guiador duplo (2) nas duas partes inferiores do guiador (3). Insira os parafusos de cabeça boleada (I) – no lado direito com a guia do cabo (J) e no lado esquerdo sem – de fora para dentro através dos furos e aperte-os bem com os manípulos rotativos (K).

Montar o grampo do cabo:



Perigo de choque elétrico!

De modo a não danificar a camada isolante do guiador, encaixe o grampo do cabo apenas com a mão e não utilize quaisquer ferramentas (por exemplo, martelo, chave de fendas).

- Monte o grampo do cabo (L) na parte superior do guiador. Coloque o cabo elétrico (1) conforme ilustrado. Feche a tala (4) e permita que engate.
Distância entre o grampo do cabo e o interruptor:
25 - 27 cm

7.4 Armar a cesta de recolha de relva



- Coloque a parte superior da cesta de recolha (B) na parte inferior da cesta de recolha (C). Tenha em atenção a posição correta nas guias.
- Insira a cavilha (D) nas aberturas previstas, de dentro para fora.

- Permita que a parte superior da cesta de recolha (B) engate na parte inferior da cesta de recolha, com uma ligeira pressão.
- Engate a cesta de recolha de relva (⇒ 8.4).

8. Elementos de comando

8.1 Ajustar o monoguiador (RME 339 C)



Perigo de entalamento!

Ao acionar a alavanca de entalhe, mantenha a parte superior do guiador na posição mais elevada com uma mão.

Nunca coloque os dedos entre o guiador e a consola (por cima e por baixo da alavanca de entalhe).

Rebater o guiador:

Posição de transporte (para limpar o aparelho e para transportar e guardar o aparelho poupando espaço):

- Mantenha a parte superior do guiador (2) na posição mais elevada com uma mão e eleve-a ligeiramente (aliviando a pressão).
- Prima a alavanca de entalhe (1) para baixo e mantenha-a premida.
- Rebata o guiador (2) para a frente e certifique-se de que o cabo elétrico não é danificado.

Posição de trabalho (para empurrar o aparelho):

- Rebata o guiador (2) para trás e certifique-se de que o guiador engata por completo.

Ajuste da altura:

A altura do monoguiador pode ser regulada em 2 níveis:

- Mantenha a parte superior do guiador (2) na posição mais elevada com uma mão e eleve-a ligeiramente (aliviando a pressão).
- Prima a alavanca de entalhe (1) para baixo e mantenha-a premida.
- Coloque o guiador (2) na posição pretendida.
- Solte a alavanca de entalhe (1) e certifique-se de que o guiador engata novamente por completo.

8.2 Rebater o guiador duplo (RME 339)



Perigo de entalamento!

Ao soltar os manípulos rotativos, é possível rebater a parte superior do guiador. Por conseguinte, quando desenroscar os manípulos rotativos, segure a parte superior do guiador na posição mais elevada com uma mão.

Posição de transporte (para limpar o aparelho e para transportar e guardar o aparelho poupando espaço):

- Solte os manípulos rotativos (1) até que rodem livremente.
- Rebata a parte superior do guiador (2) para a frente.

Posição de trabalho (para empurrar o aparelho):

- Rebata a parte superior do guiador (2) para trás e segure-a com uma mão.
- Enrosque firmemente os manípulos rotativos (1). Tenha em atenção a posição correta da guia do cabo (3).

8.3 Ajuste central da altura de corte



É possível selecionar 5 alturas de corte.

Nível 1 = 30 mm

Nível 5 = 70 mm

Cortador de relva para a Grã-Bretanha:

É possível selecionar 6 alturas de corte.

Nível 5 = 20 mm

Nível 5 = 70 mm



Para evitar danos, a altura de corte mais reduzida só deve ser utilizada em relvados sem irregularidades.

Ajustar a altura de corte:

- Afaste ligeiramente a alavanca do ajuste de altura (1) do cortador de relva até que as saliências (2) soltem a alavanca.
- **Altura de corte mais elevada:** Levante o cortador de relva com a alavanca de ajuste de altura (1) (a alavanca é deslocada para a frente).
- **Altura de corte mais reduzida:** Pressione para baixo o cortador de relva usando a alavanca de ajuste de altura (1) (a alavanca é deslocada para trás).

- Pressione a alavanca de ajuste da altura (1) para o cortador de relva até que as saliências (2) encaixem na alavanca. É possível consultar a altura de corte selecionada na saliência dianteira (3).

8.4 Cesta de recolha de relva



Engatar:

- Abra e segure na tampa de expulsão (1).
- Engate a cesta de recolha de relva (2) com as saliências de retenção (3) nos alojamentos (4) existentes na parte traseira do aparelho.
- Feche a tampa de expulsão (1).

Desengatar:

- Abra e segure na tampa de expulsão (1).
- Levante a cesta de recolha de relva (2) e remova-a para trás.
- Feche a tampa de expulsão (1).

8.5 Indicador do nível



O fluxo de ar gerado pelas lâminas faz elevar o indicador do nível (1). Se a cesta de recolha de relva estiver cheia, o fluxo de ar para. Se o fluxo de ar for diminuto, o indicador do nível (1) volta ao estado de repouso. Esta indicação serve de aviso para esvaziar a cesta de recolha de relva.

O funcionamento sem limitações do indicador do nível só é apresentado quando o fluxo de ar produzido é perfeito. Influências externas como relva molhada, densa ou alta, níveis de corte baixos,

sujidade ou fatores semelhantes podem alterar o fluxo do ar e o funcionamento do indicador do nível.

A A cesta de recolha de relva está a ser enchida

B A cesta de recolha de relva está cheia:

- Esvaziar a cesta de recolha de relva cheia (⇒ 11.5).

9. Instruções para trabalhar

9.1 Generalidades



Perigo de ferimentos!

Desembarace imediatamente eventuais cabos enredados.

Ao cortar a relva, mantenha o cabo de ligação atrás de si. Ao cortar a relva, os cabos de ligação podem ser cortados acidentalmente ou dar origem a tropeções. Por esse motivo, representam um elevado risco de acidentes. Assim, corte a relva apenas de modo que o cabo de ligação se encontre sempre visível no relvado já cortado.

Para obter uma relva bonita e espessa, é necessário cortá-la frequentemente e não a deixar crescer muito.

Quando o tempo estiver quente e seco, não corte a relva demasiado curta, uma vez que ficará queimada pelo sol, ganhando, assim, um aspeto feio.

Com uma lâmina afiada, a imagem de corte é mais bonita do que com uma lâmina embotada, devendo, como tal, esta ser afiada com regularidade (distribuidor oficial STIHL).

9.2 Área de trabalho do utilizador



- Por motivos de segurança, o utilizador tem de se manter sempre dentro da área de trabalho, atrás do guiador, enquanto o motor elétrico estiver em funcionamento. Deve manter-se sempre à distância de segurança dada pelos guiadores.
- O cortador de relva só pode ser utilizado por uma pessoa. Todas as outras pessoas deverão afastar-se da zona de risco. (⇒ 4.)

9.3 Carga correta do motor elétrico

Não ligue o cortador de relva sobre relva alta. Em caso de dificuldade de arranque do motor elétrico, escolha um ajuste de altura de corte mais elevado.

O cortador de relva apenas deverá ser submetido a um esforço que não leve a uma redução considerável da rotação do motor elétrico.

Em caso de redução da rotação, selecione um ajuste da altura de corte mais elevado e/ou reduza a velocidade de avanço.

9.4 Se a lâmina de corte bloquear

Desligue imediatamente o motor elétrico e retire a ficha de rede. Em seguida, elimine a causa da avaria.

9.5 Proteção térmica contra sobrecarga do motor elétrico

No caso de ocorrer uma sobrecarga do motor elétrico durante o trabalho, a proteção térmica contra sobrecarga incorporada desliga automaticamente o motor elétrico.

O que pode causar uma sobrecarga:

- Cortar relva demasiado alta ou uma altura de corte muito baixa,
- Uma velocidade de avanço muito alta,
- Limpeza insuficiente da conduta de refrigeração (fendas de aspiração)
- A lâmina de corte está romba ou gasta,
- Cabo de ligação inadequado ou demasiado comprido - queda de tensão (⇒ 11.1).

Nova colocação em funcionamento

Depois de um período de arrefecimento de, no máximo, 10 minutos (dependendo da temperatura ambiente), coloque novamente o aparelho em funcionamento de forma normal (⇒ 11.).

10. Dispositivos de segurança

Para proporcionar um funcionamento seguro e uma proteção contra utilização inadequada, o aparelho está equipado com vários dispositivos de segurança.



Perigo de ferimentos!

Se for detetada uma avaria num dos dispositivos de segurança, não será possível colocar o aparelho em funcionamento. Dirija-se a um distribuidor oficial, a STIHL recomenda os distribuidores oficiais STIHL.

10.1 Dispositivos de proteção

O cortador de relva está equipado com dispositivos de proteção que evitam um contacto inadvertido com a lâmina de corte e com material a cortar expulso. Entre estes, incluem-se o cárter, a tampa de expulsão, a cesta de recolha de relva e o guiador corretamente montado.

10.2 Operação de duas mãos

Apenas é possível ligar o motor elétrico premindo e mantendo premido o botão de ligação com a mão direita e, em seguida, puxando o arco de paragem do motor em direção ao guiador com a mão esquerda.

10.3 Travão de inércia do motor elétrico

Após soltar o arco de paragem do motor, a lâmina de corte demora, no máximo, 3 segundos a parar.

Um travão de inércia do motor integrado no motor elétrico reduz o período de marcha por inércia até à paragem completa da lâmina.

Medição do período de marcha por inércia

Depois de o motor elétrico ser ligado, a lâmina roda e é possível ouvir um ruído de deslocação do ar. O período de marcha por inércia corresponde à duração do ruído de deslocação do ar após desligar o motor elétrico, podendo ser medido por um cronómetro.

11. Colocar o aparelho em funcionamento

11.1 Ligar o aparelho à corrente elétrica



Perigo de choque elétrico!

Observe as instruções de segurança do capítulo "Para sua segurança" (⇒ 4.8).

Sempre que usar um enrolador de cabos, o cabo de ligação tem de ser totalmente desenrolado antes da utilização. Caso contrário, poderá haver perda de rendimento e sobreaquecimento devido à resistência elétrica.

Só poderão ser utilizados como cabos de ligação cabos que não sejam mais leves do que os seguintes cabos de mangueira de borracha:

H07 RN-F DIN/VDE 0282

Espessura mínima:
até 25 m de comprimento: 3 x 1,5 mm²
até 50 m de comprimento: 3 x 2,5 mm²

Os acoplamentos dos cabos de ligação têm de ser de borracha ou revestidos a borracha e estar em conformidade com a seguinte norma:

DIN/VDE 0620

A tensão e a frequência de rede têm de estar em conformidade com as indicações da placa de identificação ou com as indicações do capítulo "Dados técnicos" (⇒ 18.).

O cabo de ligação à rede tem de estar suficientemente protegido (⇒ 18.).

Este aparelho está previsto para funcionar numa rede elétrica com uma impedância de sistema Z_{\max} no ponto de fornecimento (ligação doméstica) de **0,49 Ohm** (a 50 Hz), no máximo.

O utilizador tem de se certificar de que o aparelho só é utilizado numa rede elétrica que cumpra estes requisitos. Se necessário, a impedância do sistema pode ser consultada nas empresas locais de fornecimento de energia.

11.2 Alívio de tração



Durante o trabalho, o alívio de tração impede que o cabo de ligação seja inadvertidamente puxado, evitando assim um eventual dano na ligação do aparelho à rede.

Por isso, o cabo de ligação tem de passar pelo alívio de tração.

- Com o cabo de ligação (1), forme um laço e insira-o pela abertura (2).
- Passe o laço sobre o gancho (3) e aperte-o.

11.3 Ligar o cortador de relva



Não ligue o cortador de relva sobre relva alta. Em caso de dificuldade de arranque do motor elétrico, escolha um ajuste de altura de corte mais elevado.

- Prima e mantenha premido o botão de ligação (1). Puxe o arco de paragem do motor (2) em direção ao guiador e mantenha-o nessa posição.
- Após acionar o arco de paragem do motor (2), é possível soltar o botão de ligação (1).

11.4 Desligar o cortador de relva



- Solte o arco de paragem do motor (1). O motor elétrico e a lâmina de corte param após um curto período de marcha por inércia.

11.5 Esvaziar a cesta de recolha de relva



Perigo de ferimentos!

Antes de remover a cesta de recolha de relva, desligue o motor elétrico, por motivos de segurança.

- Desengate a cesta de recolha de relva. (⇒ 8.4)
- Abra a cesta de recolha de relva pela tala de fecho (1). Abra a parte superior da cesta de recolha (2) e mantenha-a nessa posição. Rebata a cesta de recolha de relva para trás e esvazie o material a cortar.
- Feche a cesta de recolha de relva.
- Engate a cesta de recolha de relva. (⇒ 8.4)

12. Manutenção

12.1 Generalidades



Perigo de ferimentos!

Observe as instruções de segurança do capítulo "Para sua segurança" (⇒ 4.).

Manutenção anual realizada pelo distribuidor oficial:

O cortador de relva deverá ser verificado por um distribuidor oficial uma vez por ano. A STIHL recomenda os distribuidores oficiais STIHL.

12.2 Limpar o aparelho



Intervalo de manutenção: Após cada utilização

Um manuseamento minucioso protege o aparelho contra danos e aumenta a sua vida útil.

- Desengatar a cesta de recolha de relva (⇒ 8.4)



Perigo de ferimentos!

Antes de o virar para cima, coloque o cortador de relva num piso firme, horizontal e plano. Ao trabalhar na posição de limpeza, o aparelho pode virar-se. Mantenha-se sempre ao lado do aparelho. Nunca trabalhe à frente nem atrás do cortador.

Posição de limpeza RME 339 C:

- Para virar para cima, coloque-se à direita junto do aparelho.
- Coloque a parte superior do guiador na posição mais baixa (até ao encosto, a alavanca de entalhe não engata nesta posição). (⇒ 8.1)
- Abra e segure a tampa de expulsão (1) com a mão direita.
- Com a mão esquerda, agarre na consola conforme ilustrado e mantenha a tampa de expulsão aberta. Ao mesmo tempo, pressione a alavanca de entalhe (2) com o polegar e mantenha-a nessa posição.

- Agarre o aparelho com a mão direita na pega dianteira e incline-o lentamente para trás até o guiador ficar assente no solo conforme ilustrado.
- Solte a tampa de expulsão (1) e a alavanca de entalhe (2) e verifique se o aparelho está numa posição segura.

Posição de limpeza RME 339:

- Rebater o guiador duplo (⇒ 8.2)
- Incline o cortador de relva e pouse-o sobre as partes inferiores do guiador (3).

Instruções sobre limpeza:

- Remova as sujidades com pouca água, com uma escova ou com um pano. Limpe também em particular a lâmina de corte. Nunca dirija jatos de água sobre as peças do motor elétrico, juntas de vedação, pontos de apoio e componentes elétricos, tais como os interruptores.
- Solte primeiro os restos de relva encrostados com uma tala de madeira.
- Limpe a entrada de ar (fendas de aspiração) entre o capot do motor elétrico e a parte inferior do cárter de sujidades, de modo a assegurar uma refrigeração suficiente do motor elétrico.
- Se necessário, utilize um produto especial de limpeza (por exemplo, produto especial de limpeza STIHL).

12.3 Motor elétrico e rodas

O motor elétrico não necessita de manutenção.

Os mancais das rodas não necessitam de manutenção.

12.4 Parte superior do guiador RME 339

Intervalo de manutenção: Antes de cada utilização

A parte superior do guiador é revestida com uma camada isolante. Se esta camada apresentar danos, será necessário substituir a parte superior do guiador.

12.5 Verificar o desgaste das lâminas



Intervalo de manutenção: Antes de cada utilização



Perigo de ferimentos!

As lâminas sofrem um desgaste mais ou menos acentuado, consoante o local e a duração da aplicação. Se usar o aparelho sobre um chão arenoso ou frequentemente em condições secas, a lâmina estará sujeita a um maior esforço, desgastando-se acima da média. Uma lâmina gasta pode partir e causar ferimentos graves. É, por isso, imprescindível respeitar sempre as indicações para a manutenção das lâminas.

- Incline o cortador de relva para a posição de limpeza (⇒ 12.2).
- Limpe a lâmina de corte (1).
- Verifique a espessura da lâmina em, pelo menos, 5 pontos com uma correção de medição (2). A espessura mínima também tem de estar presente na área das alhetas da lâmina, em especial.

- Coloque uma régua (3) na aresta dianteira da lâmina e meça a afiação traseira.

Limites de desgaste:

Espessura da lâmina: > 1,6 mm

Afiação traseira: < 5 mm

A lâmina deve ser substituída

- se estiver danificada (entalhes, fendas)
- quando os valores de medição forem atingidos em um ou mais pontos ou quando estes ultrapassam os limites permitidos.

Caso a lâmina de mulching disponível como acessório especial esteja montada, aplicam-se outros limites de desgaste (consulte o manual de utilização do acessório).

12.6 Desmontar e montar a lâmina de corte



No sentido de evitar danos no parafuso da lâmina, utilize uma chave de encaixe (22 mm) adequada para apertar ou desapertar.

1 Desmontagem:

- Utilize uma peça de madeira (1) adequada para contra-apoiar a lâmina de corte (2).
- Desenrosque o parafuso da lâmina (3) e remova a lâmina de corte (2).

2 Montagem:



Perigo de ferimentos!

A lâmina de corte só deve ser montada conforme ilustrado, devendo em especial ter as talas (6) viradas para baixo. Ao trocar a lâmina de corte, substitua sempre também o parafuso da lâmina (3). Respeite escrupulosamente o binário de aperto indicado para o parafuso da lâmina, dado que disso depende a fixação segura da ferramenta de corte.

- Limpe a superfície de apoio da lâmina e a bucha da lâmina.
- Monte a lâmina de corte (2) com as alhetas arqueadas viradas para cima. As saliências de retenção (4) têm de ser posicionadas nos punçionamentos (5) da lâmina de corte.
- Utilize uma peça de madeira (1) adequada para contra-apoiar a lâmina de corte (2).
- Na rosca do parafuso da lâmina (3), aplique **Loctite 243**.
- Aperte o parafuso da lâmina (3). Binário de aperto: **10 - 15 Nm**

12.7 Afiar a lâmina de corte

Se lhe faltarem os meios ou os conhecimentos necessários, recomendamos que solicite a afiação da lâmina de corte a um especialista (a STIHL recomenda os distribuidores oficiais STIHL). Se a lâmina de corte for afiada incorretamente (ângulo de afiação incorreto, desequilíbrio, etc.), o funcionamento do aparelho será afetado.

Instruções para afiar

- Desmonte a lâmina de corte. (⇒ 12.6)
- Durante o processo de afiação, arrefeça a lâmina de corte, por exemplo, com água. Não deverá ocorrer uma coloração azul. Caso contrário, o poder de corte diminuirá.
- Afie a lâmina de corte uniformemente, de modo a evitar vibrações causadas por um desequilíbrio.
- Respeite um ângulo de afiação de **30°**.
- Respeite os limites de desgaste (⇒ 12.5).

12.8 Arrumação (período de inverno)

Guarde o aparelho num compartimento seco, fechado e com pouco pó. Certifique-se de que está guardado fora do alcance de crianças.

Armazene o cortador de relva apenas em condição segura de funcionamento e, se necessário, rebata o guiador.

Mantenha apertadas todas as porcas, cavilhas e parafusos e renove os avisos ilegíveis de perigo e atenção fixados no aparelho, verifique a máquina completa quanto a desgaste e danos. Substitua peças gastas ou danificadas.

As eventuais avarias do aparelho deverão ser sempre reparadas antes do armazenamento.

No caso de uma imobilização prolongada do cortador de relva (período de inverno), tenha em conta os pontos seguintes:

- Limpe cuidadosamente todas as peças exteriores do aparelho.

- Lubrifique generosamente todas as peças móveis com óleo ou massa lubrificante.

13. Transporte

13.1 Transportar e fixar o cortador de relva



Perigo de ferimentos!

Observe as instruções de segurança do capítulo "Para sua segurança" (⇒ 4.).

Transporte do aparelho:

- Eleve o cortador de relva exclusivamente pelas pegas de transporte (1, 2). Certifique-se sempre de que o corpo está suficientemente afastado da lâmina de corte, especialmente os pés e as pernas.
- Transporte o cortador de relva com as duas mãos, colocando uma mão na pega de transporte superior (2) e a outra na pega de transporte inferior (1),

ou

- Transporte o cortador de relva com uma mão na pega de transporte superior (2).

Prender o aparelho:

- Fixe o cortador de relva na superfície de carga com meios de fixação apropriados.
- Fixe cabos ou cintas nas pegas (1, 2).

14. Minimização do desgaste e prevenção de danos

Indicações importantes sobre a manutenção e cuidados do grupo de produtos

Cortador de relva, de condução manual e funcionamento elétrico (STIHL RME)

A empresa STIHL exclui-se de toda e qualquer responsabilidade por danos materiais e pessoais causados pelo incumprimento das indicações deste manual de instruções, em especial no tocante à segurança, operação e manutenção, ou danos que ocorram em consequência da utilização de peças de acoplamento e peças de substituição não permitidas.

Siga imprescindivelmente as seguintes indicações importantes, a fim de evitar danos ou um desgaste excessivo do seu aparelho STIHL:

1. Peças de desgaste

Algumas peças do aparelho STIHL estão sujeitas a um desgaste normal, mesmo quando utilizadas devidamente e, dependendo do tipo e da duração da utilização, necessitam de ser substituídas oportunamente.

Entre outras, incluem-se as seguintes peças:

– Lâmina

2. Cumprimento das prescrições deste manual de utilização

A utilização, manutenção e armazenagem do aparelho STIHL devem ser realizadas tão cuidadosamente conforme descrito neste manual de utilização. Todos os danos causados pelo incumprimento das

instruções de segurança, de funcionamento e de manutenção são da responsabilidade exclusiva do utilizador.

Isto aplica-se especialmente no caso de:

- Cabo de alimentação de dimensões insuficientes (secção transversal).
- Ligação elétrica incorreta (tensão).
- Alterações no produto não autorizadas pela STIHL.
- Utilização de ferramentas ou de acessórios não autorizados nem adequados para o aparelho ou de qualidade inferior.
- Utilização do produto de forma indevida.
- Utilização do produto em eventos desportivos ou concursos.
- Danos resultantes da utilização contínua do produto com peças defeituosas.

3. Trabalhos de manutenção

Todos os trabalhos mencionados no capítulo "Manutenção" têm de ser realizados regularmente.

Na medida em que estes trabalhos de manutenção não possam ser realizados pelo próprio utilizador, um distribuidor oficial deve-se-á encarregar da realização dos mesmos.

A STIHL recomenda a realização de trabalhos de manutenção e reparações apenas por um distribuidor oficial STIHL.

Os distribuidores oficiais STIHL beneficiam de ações de formação regulares e dispõem de informações técnicas.

Se estes trabalhos não forem realizados, poderão ocorrer danos, cuja responsabilidade caberá ao utilizador.

Entre estes, incluem-se:

- Danos no motor elétrico, em consequência de uma limpeza insuficiente da conduta de arrefecimento (fendas de aspiração).
- Danos por corrosão e outros danos resultantes de um armazenamento indevido.
- Danos no aparelho causados pela utilização de peças de reposição de má qualidade.
- Danos causados por uma manutenção não atempada ou insuficiente ou danos causados por trabalhos de manutenção ou de reparação que não tenham sido realizados nas oficinas de distribuidores oficiais.

15. Proteção do meio ambiente



As aparas de relva não devem ser postas no lixo, mas utilizadas como compostagem.

As embalagens, o aparelho e seus acessórios são fabricados a partir de materiais recicláveis e deverão ser eliminados como tal.

A eliminação de resíduos de materiais de forma separada e adequada à conservação do meio ambiente promove as possibilidades de reutilização das matérias recicláveis. Por essa razão, depois de terminar o tempo normal de vida útil do aparelho, este deve ser entregue para reciclagem. Siga as indicações de eliminação no capítulo "Eliminação" (⇒ 4.9).

Dirija-se ao seu centro de reciclagem ou ao seu distribuidor oficial para ficar a saber como os lixos devem ser removidos adequadamente.

16. Peças de reposição comuns

Lâmina de corte:
6320 702 0100

Parafuso da lâmina:
6310 760 2801



O parafuso da lâmina tem de ser substituído em todas as substituições da lâmina. As peças de reposição podem ser obtidas junto do distribuidor oficial STIHL.

17. Declaração de conformidade UE

17.1 Cortador de relva STIHL
RME 339.0, RME 339.0 C

STIHL Tirol GmbH
Hans Peter Stihl-Straße 5
6336 Langkampfen
Áustria

declara sob a sua exclusiva responsabilidade que

- Modelo: cortador de relva elétrico
- Marca: STIHL
- Tipo: RME 339.0, RME 339.0 C
- Identificação de série: 6320

satisfaz as disposições aplicáveis das diretivas 2000/14/EC, 2006/42/EC, 2014/30/EU e 2011/65/EU e foi desenvolvido e produzido em conformidade com as versões válidas à

data da produção das seguintes normas:
EN 60335-1, EN 60335-2-77, EN 55014-1, EN 55014-2, EN 61000-3-2 e EN 61000-3-3 (se aplicáveis).

Nome e endereço da entidade nomeada envolvida:

TÜV Rheinland LGA Products GmbH
Tillystraße 2
90431 Nürnberg, Alemanha

Para determinar o nível de potência acústica medido e garantido, foram respeitados os termos da diretiva 2000/14/EC, anexo VIII.

- Nível de potência acústica medido: 92,5 dB(A)
- Nível de potência acústica garantido: 93 dB(A)

A documentação técnica está guardada junto da autorização do produto da STIHL Tirol GmbH.

O ano de fabrico e o número de máquina encontram-se indicados no cortador de relva.

Langkampfen, 02.11.2020

STIHL Tirol GmbH

p. p.



Matthias Fleischer, responsável pela área de Pesquisa e Desenvolvimento

p. p.



Sven Zimmermann, responsável pela área da Qualidade

18. Dados técnicos

RME 339.0, RME 339.0 C

Identificação de série	6320
Tipo	Motor universal CA
Tensão	230 V~
Consumo de potência	1200 W
Frequência	50 Hz
Proteção fusível	5 A
Classe de proteção	II
Tipo de proteção	IPX 4
Dispositivo de corte	Barra porta-lâminas
Largura de corte	37 cm
Rotação do dispositivo de corte	3200 rpm
Acionamento da barra porta-lâminas	permanente
Binário de aperto do parafuso da lâmina	10 - 15 Nm
Altura de corte	30 - 70 mm

RME 339.0, RME 339.0 C

Altura de corte (apenas para a Grã-Bretanha)	20 - 70 mm
Cesta de recolha de relva	40 l
Ø das rodas dianteiras	150 mm
Ø das rodas traseiras	180 mm

Emissões de ruído:

Segundo a diretiva 2000/14/EC:

Nível de potência acústica garantido	
L_{WA}	93 dB(A)

Segundo a diretiva 2006/42/EC:

Nível de pressão acústica no local de trabalho L_{pA}	79 dB(A)
Incerteza K_{pA}	1 dB(A)

RME 339.0

Comprimento	122 cm
Largura	42 cm
Altura	107 cm
Peso	14 kg

Peso (apenas para a Grã-Bretanha) 15 kg

Vibrações na mão e no braço:

Valor característico de vibração especificado de acordo com EN 12096:

Valor medido a_{hw}	0,82 m/seg ²
Incerteza K_{hw}	0,41 m/seg ²
Medição conforme EN 20643	

RME 339.0 C

Comprimento	135 cm
Largura	43 cm
Altura	110 cm

RME 339.0 C

Peso 15 kg

Vibrações na mão e no braço:

Valor característico de vibração especificado de acordo com EN 12096:

Valor medido a_{hw} 0,50 m/seg²

Incerteza K_{hw} 0,25 m/seg²

Medição conforme EN 20643

18.1 REACH

REACH designa um regulamento da CE sobre registo, avaliação e licença de químicos.

As informações para o cumprimento do Regulamento da REACH (CE) n.º 1907/2006 estão especificadas em www.stihl.com/reach.

19. Localização de falhas

✘ Se necessário, dirija-se a um distribuidor oficial, a STIHL recomenda os distribuidores oficiais STIHL.

Avaria:

O motor elétrico não arranca

Possível causa:

- Não há tensão de rede
- Cabo de ligação/ficha, acoplamento de ficha ou interruptor avariados
- Botão de arranque não premido
- O motor elétrico está sobrecarregado devido ao corte de relva demasiado alta ou húmida
- Protecção do motor eléctrico activada
- O cárter do cortador de relva está entupido

- Fusível da ficha avariado (versão GB)

Solução:

- Verificar a protecção fusível (⇒ 11.1)
- Verificar e, se necessário, substituir o cabo/ficha/interruptor (⇒ 11.1)
- Premir o botão de arranque (⇒ 11.3)
- Não ligar o motor eléctrico sobre relva alta, adaptar a altura de corte (⇒ 8.3)
- Deixar arrefecer o aparelho (⇒ 9.5)
- Limpar o cárter do cortador de relva (⇒ 12.2)
- Substituir o fusível da ficha (✘)

Avaria:

Disparo frequente do fusível de rede

Possível causa:

- Cabo de ligação não adequado
- Sobrecarga de rede
- O aparelho está sobrecarregado devido ao corte de relva demasiado alta ou húmida

Solução:

- Utilizar um cabo de ligação adequado (⇒ 11.1)
- Ligar o aparelho a outro circuito eléctrico
- Adaptar a altura de corte e a velocidade de corte às condições de corte (⇒ 8.3)

Avaria:

Fortes vibrações durante o funcionamento

Possível causa:

- O parafuso da lâmina está solto
- A lâmina não está equilibrada

Solução:

- Apertar o parafuso da lâmina (⇒ 12.6)
- Afiar (equilibrar) ou substituir a lâmina (⇒ 12.7)

Avaria:

Corte de má qualidade, a relva fica amarela

Possível causa:

- A lâmina de corte está embotada ou gasta
- A velocidade de avanço é demasiado elevada em relação à altura de corte

Solução:

- Afiar ou substituir a lâmina (⇒ 12.7)
- Reduzir a velocidade de avanço e/ou escolher a altura correcta de corte (⇒ 8.3)

Avaria:

Dificuldades ao ligar ou a potência do motor eléctrico diminui

Possível causa:

- Corte de relva demasiado alta ou húmida
- O cárter do cortador de relva está entupido

Solução:

- Adaptar a altura de corte e a velocidade de corte às condições de corte (⇒ 8.3)
- Limpar o cárter do cortador de relva (para limpar, retirar a ficha da tomada) (⇒ 12.2)

Avaria:

O canal de expulsão está entupido

Possível causa:

- A lâmina de corte está gasta
- Corte de relva demasiado alta ou húmida

Solução:

- Substituir a lâmina de corte (⇒ 12.7)
- Adaptar a altura de corte e a velocidade de corte às condições de corte (⇒ 8.3)

20. Plano de manutenção

20.1 Confirmação de entrega

Modelo: _____

Número de série:

Data:

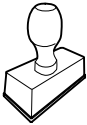

Próximo serviço de assistência

Data:

20.2 Confirmação de assistência



No caso de trabalhos de manutenção, faculte este manual de utilização ao seu distribuidor oficial STIHL.

A realização dos trabalhos de assistência é confirmada nos campos pré-impresos.

Assistência realizada em

Data da próxima assistência

Kjære kunde,

vi er glade for at du har valgt STIHL. Vi utvikler og produserer våre produkter i topp kvalitet i samsvar med behovene til våre kunder. Dermed skapes produkter med høy pålitelighet selv ved ekstrem belastning.

STIHL står også for topp kvalitet ved servicen. Vår faghandel sikrer kompetent rådgivning og opplæring, samt omfattende teknisk omsorg.

Vi takker for din tiltro og ønsker deg god fornøyelse med ditt STIHL produkt.

Dr. Nikolas Stihl

**VIKTIG! LESES FØR BRUK OG
OPPBEVARES.**

1. Innholdsfortegnelse

Om denne bruksanvisningen	150	Riktig belastning for den elektriske motoren	159
Generell informasjon	150	Hvis klippekniven er blokkert	159
Slik leser du denne bruksanvisningen	150	Termisk overbelastningsvern for den elektriske motoren	159
Nasjonale varianter	150	Sikkerhetsutstyr	159
Maskinbeskrivelse	150	Sikkerhetsanordninger	159
For din egen sikkerhet	151	Tohåndsbetjening	159
Generell informasjon	151	Etterløpsbrems for den elektriske motoren	159
Bekledning og utstyr	152	Ta maskinen i bruk	159
Transport av maskinen	152	Koble maskinen til strømuttaket	159
Før arbeidet	152	Strekavlastning	160
Under arbeidet	153	Slå på gressklipperen	160
Vedlikehold, rengjøring, reparasjoner og lagring	154	Slå av gressklipperen	160
Lagring ved lengre driftsopphold	155	Tømme oppsamleren	160
Advarsel – fare på grunn av elektrisk strøm	155	Vedlikehold	160
Kassering	156	Generell informasjon	160
Symbolforklaring	156	Rengjøring	160
Produktkomponenter	156	Elektrisk motor og hjul	161
Gjøre maskinen klar for bruk	156	Styreoverdel RME 339	161
Generell informasjon	156	Kontrollere knivslitasjen	161
Montere mono-styret (RME 339 C)	157	Demontere og montere klippekniven	161
Montere dual-styret (RME 339)	157	Slipe klippekniven	162
Sette sammen oppsamleren	157	Oppbevaring (vinterlagring)	162
Betjeningselementer	157	Transport	162
Justere mono-styret (RME 339 C)	157	Bære og feste gressklipperen	162
Felle ned dual-styret (RME 339)	157	Minimere slitasjen og unngå skader	162
Sentral klippehøydejustering	158	Miljøvern	163
Oppsamler	158	Vanlige reservedeler	163
Nivåindikator	158	EU-samsvarserklæring	163
Informasjon om arbeid	158	Gressklipper STIHL RME 339.0, RME 339.0 C	163
Generell informasjon	158	Tekniske data	164
Brukerens arbeidsområde	159	REACH	164

Feilsøking	164
Serviceplan	165
Bekreftelse av overleveringen	165
Servicebekreftelse	165

2. Om denne bruksanvisningen

2.1 Generell informasjon

Denne bruksanvisningen er en **original bruksanvisning** fra produsenten i henhold til EU-direktiv 2006/42/EC.

STIHL arbeider kontinuerlig med å videreutvikle produktutvalget, og vi må av den grunn forbeholde oss retten til forandringer i produktenes form, teknikk og utstyr.

Det kan derfor ikke fremmes krav på grunnlag av informasjon og bilder i denne brosjyren.

I denne bruksanvisningen er det kanskje beskrevet modeller som ikke er tilgjengelig i alle land.

Denne bruksanvisningen er opphavsrettslig beskyttet. Alle rettigheter er forbeholdt, spesielt retten til mangfoldiggjøring, oversettelse og bearbeiding i elektroniske systemer.

2.2 Slik leser du denne bruksanvisningen

Bilder og tekst beskriver bestemte fremgangsmåter.

Alle symbolene som finnes på maskinen, er forklart i denne bruksanvisningen.

Synsretning:

Synsretning ved bruk av "**venstre**" og "**høyre**" i bruksanvisningen: Brukeren står bak maskinen og ser fremover i kjøreretningen.

Kapittelhenvisning:

En pil henviser til aktuelle kapitler og underkapitler som inneholder nærmere forklaring. Eksempelet under viser en henvisning til et kapittel: (⇒ 3.)

Merking av tekstavsnittene:

De beskrevne instruksene kan være utformet som i eksemplene nedenfor.

Fremgangsmåter som krever handling fra brukerens side:

- Løsn skruen (1) med en skrutrekker, og aktiver hendelen (2) ...

Generelle opplysninger:

- Bruk av produktet i forbindelse med sportsarrangementer eller andre konkurranser

Tekst med ekstra betydning:

Tekstavsnitt med ekstra betydning er merket med et av symbolene som beskrives nedenfor, slik at disse fremheves spesielt i bruksanvisningen:



Fare!

Fare for uhell og alvorlig personskade. En bestemt handlemåte er nødvendig eller må unngås.



Advarsel!

Fare for personskade. En bestemt handlemåte hindrer mulige eller sannsynlige personskader.



Forsiktig!

Mindre skader eller materielle skader kan hindres ved å følge en bestemt handlemåte.



Merknad

Informasjon som hjelper brukeren med å bruke maskinen på en bedre måte og unngå feil bruk.

Tekst med bildereferanse:

Illustrasjonene som forklarer bruken av maskinen, finnes helt foran i bruksanvisningen.

Kamerasymbolet knytter bilder på illustrasjonssidene sammen med tilhørende tekst i bruksanvisningen.



2.3 Nasjonale varianter

STIHL leverer maskiner med forskjellige støpsler og brytere avhengig av landet de selges i.

Illustrasjonene viser maskiner med eurostøpsler. Maskiner med andre støpselstyper kobles til på samme måte.

3. Maskinbeskrivelse



- 1 Styreoverdel
- 2 Styreunderdel (RME 339)
- 3 Konsoll (RME 339 C)
- 4 Hus
- 5 Motordeksel
- 6 Bakhjul
- 7 Forhjul
- 8 Oppsamler
- 9 Øvre transporthåndtak

- 10 Nedre transporthåndtak
- 11 Utkastdeksel
- 12 Dreiehåndtak (RME 339)
- 13 Låsearm for styre (RME 339 C)
- 14 Motorstoppbøyle
- 15 Høydereguleringsspak
- 16 Strekkavlastning
- 17 Nettilkobling
- 18 Startknapp
- 19 Merkeplate med maskinnummer
- 20 Nivåindikator (oppsamler)

4. For din egen sikkerhet

4.1 Generell informasjon



Sørg for å følge alle sikkerhetsanvisningene når du arbeider med maskinen.



Før maskinen tas i bruk, må bruksanvisningen leses nøye og i sin helhet. Oppbevar bruksanvisningen på et trygt sted for senere bruk.

Disse forholdsreglene er svært viktige for din sikkerhet. Oversikten er imidlertid ikke utfyllende. Bruk alltid sunn fornuft og opptre ansvarlig når du bruker maskinen. Husk at det er brukeren som er ansvarlig hvis det oppstår ulykker som involverer andre personer eller andres eiendom.

Som bruker er det viktig at du gjør deg kjent med betjeningselementene på og bruken av maskinen.

Maskinen skal kun brukes av personer som har lest bruksanvisningen og er fortrolige med hvordan maskinen betjenes. Sørg for å få kyndig og praktisk

opplæring før du tar i bruk maskinen for første gang. La forhandleren eller en annen fagkyndig gi deg en innføring i hvordan maskinen håndteres på en trygg måte.

Opplæringen skal særlig ha fokus på sikkerhet og viktigheten av å være forsiktig og konsentrert under arbeid med maskinen.

Selv om du betjener maskinen forskriftsmessig, vil det alltid være noe risiko forbundet med bruken.



Livsfare på grunn av kvelning!

Lek med emballasjen medfører kvelningsfare for barn. Sørg for at barn ikke leker med emballasjen.

Maskinen, inkludert alt tilleggsutstyr, må bare lånes eller gis bort til personer som har grunnleggende kunnskap om denne modellen og bruken av den. Bruksanvisningen er en del av maskinen og skal alltid følges med.

Forsikre deg om at brukeren er fysisk, sensorisk og psykisk i stand til å betjene og arbeide med maskinen. Brukere med nedsatt fysisk, sensorisk eller psykisk funksjonsevne skal kun bruke gressklipperen under tilsyn eller etter anvisning fra en ansvarlig person.

Forsikre deg om at brukeren er myndig eller får yrkesopplæring under tilsyn iht. nasjonale bestemmelser.

Maskinen skal bare brukes av personer som er opplagte og i god fysisk og psykisk form. Hvis du har helsemessige plager, må du spørre legen om arbeid med maskinen er tilrådelig. Maskinen skal ikke brukes etter inntak av alkohol, narkotiske stoffer eller medikamenter som fører til nedsatt reaksjonsevne.

Maskinen er utviklet for privat bruk.

Obs – fare for ulykker!

Maskinen skal bare brukes til gressklipping. Annen bruk er ikke tillatt og kan være farlig eller føre til skader på maskinen.

På grunn av faren for personskade skal maskinen ikke brukes til for eksempel følgende:

- klipping av busker og hekker
- klipping av klatreplanter
- klipping av gress på takbeplantninger og i balkongkasser
- kverning og finkutting av tre- og hekkavfall
- rengjøring av gangveier (oppsamling, blåsing)
- utjevning av bakken
- transport av klippemateriale/gressavfall på andre måter enn med oppsamleren

Av sikkerhetsmessige årsaker er enhver endring på maskinen, med unntak av montering av tilbehør som er godkjent av STIHL, forbudt, og vil føre til at garantien opphører. Kontakt din STIHL forhandler for informasjon om tillatt tilbehør.

Det er strengt forbudt å manipulere maskinen for å øke effekten eller endre turtallet til forbrenningsmotoren eller den elektriske motoren.

Maskinen skal ikke brukes til å transportere gjenstander, dyr eller personer (særlig barn).

Ekstra forsiktighet kreves ved bruk på offentlige anlegg, i parker, på sportsanlegg, gater og i land- og skogbruk.



Obs! Fare for helseskade på grunn av vibrasjoner! For stor belastning i form av vibrasjoner

kan føre til skader på nerver og på blodsirkulasjonen, spesielt for personer med problemer med blodsirkulasjonen. Oppsøk lege hvis det oppstår symptomer som kan ha blitt utløst av vibrasjonsbelastning.

Slike symptomer oppstår hovedsakelig i fingrene, hendene eller håndleddene, og kjennetegnes ved (ufullstendig liste):

- følelsesløshet,
- smerter,
- tap av muskelkraft,
- endringer i hudfargen,
- ubehagelig prikking.

Hold godt fast i styret på de tiltenkte stedene med begge hender under arbeidet, men unngå et krampaktig grep.

Planlegg arbeidstidene for å unngå høye belastninger over en lengre periode.

4.2 Bekledning og utstyr



Bruk alltid solide sko med såler med god gripeevne under arbeidet. Gå aldri barbert eller med sandaler når du arbeider.



Når maskinen vedlikeholdes, rengjøres eller transporteres, skal du også bruke solide hansker, og langt hår må knyttes og holdes vekke (hodetørkle, lue osv.).



Bruk egnede beskyttelsesbriller ved sliping av klippekniven! Maskinen skal bare brukes av personer med langbukser og klær som sitter nært mot kroppen.

Bruk aldri løse klær som kan sette seg fast i bevegelige deler (betjeningshendler), heller aldri smykker, slips og sjal.

4.3 Transport av maskinen

Bruk alltid hansker under arbeidet, slik at du unngår å skade deg på skarpe kanter og varme deler.

Slå av maskinen, trekk ut støpselet og vent til knivene har stanset før du transporterer maskinen.

Transporter maskinen bare når den elektriske motoren er avkjølt.

Ta hensyn til maskinens vekt, og bruk egnet lasteutstyr (lasterampe, løfteanordninger).

Sikre maskinen og tilhørende deler (f.eks. oppsamler) på lasteflaten med festemidler som er sterke nok og egner seg til oppgaven (stropper, tau osv.).

Unngå kontakt med klippekniven ved løfting og bæring.

Les spesielt informasjonen i kapitlet "Transport." Der oppgis det hvordan maskinen skal løftes og bindes fast. (⇒ 13.)

Følg regionale forskrifter ved transport av maskinen, spesielt med hensyn til lastsikring og transport av gjenstander på lasteflater.

4.4 Før arbeidet

Sørg for at maskinen bare betjenes av personer som har lest bruksanvisningen.

Overhold de lokale forskriftene for når på døgnet hageredskaper med forbrenningsmotor eller elektrisk motor kan brukes.

Se over hele området som skal bearbeides, og fjern steiner, pinner, metalltråder og andre gjenstander som kan slynges opp foran maskinen. Det er lett å overse hindringer (f.eks. trestubber og røtter) i høyt gress.

Før du begynner arbeidet med maskinen, bør du derfor merke alle gjenstander (hindringer) som er skjult i gresset, og som ikke lar seg fjerne.

Skift ut eventuelle slitte eller defekte deler før du bruker maskinen. Informasjon om farer og advarsler som er blitt uleselig på maskinen, må skiftes ut. Du får nye klistremerker og alle andre reservedeler hos din STIHL forhandler.

Sørg for at maskinen er i driftssikker stand før du bruker den. Kontroller før hver bruk:

- At maskinen er i forskriftsmessig montert stand.
- At klippeverktøyet og den komplette klippeenheten (klippekniv, festeelementer, klippeaggregat) er i feilfri stand. Det er spesielt viktig å kontrollere knivfestet og knivslitasjen, samt se etter skader (hakk eller riper).
- At sikkerhetsanordningene (f.eks. utkastdekslet, huset, styret, motorstoppbøylen) er i feilfri stand og fungerer forskriftsmessig.
- At oppsamleren er fullstendig montert og uskadet. Ikke bruk oppsamleren hvis den er skadet.
- At etterløpsbremsen på den elektriske motoren fungerer.

Sørg for å få utført nødvendige arbeider, enten selv eller hos en forhandler. STIHL anbefaler at du kontakter STIHL forhandleren.

Les informasjonen i kapitlet "Fare forårsaket av elektrisk strøm" (⇒ 4.8).

Ikke slå på den elektriske motoren uten at kniven er forskriftsmessig montert. Fare for overoppheting av den elektriske motoren!

4.5 Under arbeidet

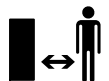

Ikke bruk maskinen når dyr eller personer (spesielt barn) oppholder seg i fareområdet.

Ikke bruk maskinen ved temperaturer under +5 °C.

Arbeid bare i dagslys eller med god kunstig belysning.

Arbeid ikke med maskinen ved regn eller tordenvær, spesielt ikke hvis det er fare for lynnedslag.



Obs – fare for personskader!

Pass på at ikke hender og føtter kan komme i kontakt med roterende deler. Ta aldri i kniven mens den roterer. Ikke stå foran utkaståpningen.

Sikkerhetsavstanden mellom styret og maskinen må alltid overholdes. Styret skal alltid være forskriftsmessig montert, og får ikke endres på. Maskinen må aldri tas i bruk med nedfelt styre.

Koblings- og sikkerhetsinnretningene som er montert på maskinen, skal ikke fjernes eller omgås. Ikke fest (f.eks. bind fast) motorstoppbøylen på styret.

Ikke fest gjenstander på styret (f.eks. arbeidsklær). Ikke tvinn skjøteledninger rundt styret.

Fuktig og glatt underlag gjør at faren for ulykker øker.

Vær forsiktig under arbeidet slik at du ikke glir. Unngå om mulig å bruke maskinen på fuktig underlag.

Ikke la maskinen stå ute i regn.

Slå på maskinen:

Vær svært forsiktig når du starter maskinen, og følg anvisningene i kapitlet "Ta i bruk maskinen". (⇒ 11.)

Pass på at du står med føttene i god avstand fra klippeverktøyet.

Plasser maskinen på et jevnt underlag før du slår den på.

Ikke tipp maskinen før eller mens du slår den på.

Ikke start den elektriske motoren uten at utkastkanalen er dekt av utkastdekselet eller oppsamleren.

Unngå hyppige innkoblinger i løpet av kort tid (ikke trykk startknappen av og på unødvendig). Fare for overoppheting av den elektriske motoren!

Klipping i skråninger:

Skråninger skal alltid klippes i tverrgående retning, aldri på langs.

Hvis brukeren mister kontroll over maskinen ved klipping på langs, kan vedkommende få den aktive gressklipperen over seg.

Vær spesielt forsiktig når du endrer retning i skråninger.

Sørg for god stabilitet når du arbeider i skråninger, og unngå å arbeide i svært bratte skråninger.

Av sikkerhetsmessige årsaker skal ikke maskinen brukes i skråninger med stigning på mer enn 25° (46,6 %). **Fare for**

personskade!

25° skråning tilsvarer en vertikal stigning på 46,6 cm ved 100 cm horisontal lengde.

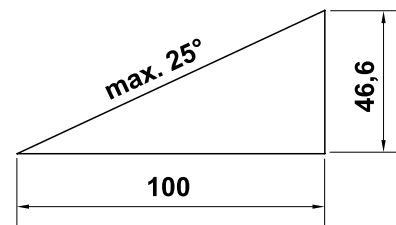

Bruk:



Obs – fare for personskader!

Pass på at ikke hender og føtter kommer i kontakt med roterende deler. Ikke ta på kniven mens den roterer. Ikke stå foran utkaståpningen. Hold den angitte sikkerhetsavstanden mellom styret og maskinen.



Ikke forsøk å inspisere kniven mens maskinen arbeider. Ikke forsøk å åpne utkastdekselet og/eller ta av oppsamleren mens klippeknaven går. Den roterende kniven kan forårsake personskader.

Gå langsomt når du bruker maskinen – ikke løp mens du arbeider med maskinen. Ved høy hastighet under arbeidet øker faren for skade ved at du snubler, sklir osv.

Vær spesielt forsiktig når du snur maskinen eller drar den mot deg.

Det er lett å snuble!

Ikke løft eller bær maskinen mens den elektriske motoren er i gang eller strømkabelen er koblet til. Fare for personskade!

Vær oppmerksom på objekter som eventuelt er skjult i gressrotsonen (vanningsanlegg, påler, vannventiler, fundamenter, strømledninger osv.). Kjør aldri over slike objekter.

Hvis klippeverktøyet eller maskinen støter mot hindringer eller fremmedlegemer, slår du av den elektriske motoren, kobler fra strømledningen og undersøker maskinen nøye.



STOP

Vær oppmerksom på at klippeverktøyet roterer i noen sekunder etter at motoren er slått av.

Slå av den elektriske motoren

- når maskinen transporteres på annet underlag enn gress
- når maskinen transporteres til og fra klippeområdet som skal klippes
- før du tar av oppsamleren
- før du stiller inn klippehøyden



Slå av den elektriske motoren, trekk ut støpselet og vent til klippeverktøyet har sluttet å rotere

- Før du fjerner blokkeringer eller tilstoppinger i utkastkanalen.
- Hvis klippeverktøyet har kommet borti en gjenstand. Kontroller at klippeverktøyet ikke er skadet. Ikke bruk maskinen hvis knivakselen eller akselen på den elektriske motoren er bøyd eller skadet. **Fare for personsikkerhet på grunn av defekte deler!**
- Før du undersøker eller rengjør maskinen, eller utfører arbeider på den (f.eks. sammenfelling/justering av styret).

- Før du setter fra deg maskinen, eller når den skal stå uten tilsyn.
- Før du løfter eller bærer maskinen.
- Før transport.
- Hvis du har kommet borti en gjenstand, eller hvis maskinen vibrerer mer enn vanlig. I slike tilfeller må du undersøke maskinen og spesielt klippeenheten (kniv, knivaksel og knivfeste) for skader, og få utført eventuelle nødvendige reparasjoner før du tar i bruk maskinen igjen.



Fare for personskade!

Sterke vibrasjoner er vanligvis tegn på feil. Ikke bruk maskinen hvis knivakselen eller klippeknaven er skadd eller bøyd. Kontakt en fagperson (STIHL anbefaler STIHL forhandleren) for å få utført eventuelle nødvendige reparasjoner du ikke føler deg kvalifisert til å utføre selv.

Annet utstyr som er koblet til samme strømkrets, kan ved ugunstige nettforhold ødelegges på grunn av spenningssvingninger når maskinen startes. Iverksett i så fall egnede tiltak (du kan f.eks. koble til en annen strømkrets enn den for den aktuelle innretningen, eller koble maskinen til en strømkrets med lavere impedans).

4.6 Vedlikehold, rengjøring, reparasjoner og lagring



Slå av maskinen og trekk ut støpselet før du utfører arbeider på maskinen (f.eks. før du

justerer eller rengjør maskinen, eller kontrollerer om tilkoblingsledningen er tvunnet eller skadet).

La maskinen avkjøles helt før du setter den bort i et lukket rom, rengjør den eller utfører vedlikeholdsarbeider.

Rengjøring:

Hele maskinen må rengjøres grundig etter hver bruk. (⇒ 12.2)

Bruk en trepinne til å løsne gress som har satt seg fast. Rengjør undersiden av gressklipperen med børste og vann.

Maskinen skal aldri rengjøres med høytrykksvasker eller under rennende vann (f.eks. med en hageslange). Ikke bruk sterke rengjøringsmidler. Disse kan skade plast- og metalldele og dermed redusere sikkerheten til din STIHL maskin.

For å unngå brannfare er det viktig at området rundt kjøleluftåpningene mellom dekelet og huset på den elektriske motoren holdes fritt for brennbar materiale som f.eks. gress, strå, mose, løv og fett.

Vedlikeholdsarbeider:

Bare vedlikeholdsarbeider som er beskrevet i denne bruksanvisningen, kan utføres av brukeren. Alle andre arbeider skal utføres av en forhandler. Kontakt **alltid** forhandleren hvis du mangler nødvendig informasjon eller hjelpemidler. STIHL anbefaler at alt vedlikeholdsarbeid og alle reparasjoner utføres hos en STIHL forhandler.

I tillegg til jevnlig tilbud om opplæring, får STIHL forhandlerne regelmessig tilsendt teknisk informasjon.

Bruk bare verktøy, tilbehør eller tilleggsutstyr som er godkjent for denne maskinen av STIHL, eller som korresponderer i teknisk utførelse. I

motsatt fall kan det oppstå uhell som medfører personskader eller skader på maskinen. Kontakt forhandleren hvis du har spørsmål.

Originalt verktøy, tilbehør og originale reservedeler fra STIHL har egenskaper som gjør dem optimalt egnet for maskinen og kravene som brukeren stiller. Originale STIHL reservedeler kjennes igjen på STIHL reservedelsnummeret, STIHL logoen og eventuelt STIHL reservedels symbolet. På små deler kan også symbolet stå alene.

Sørg for at advarsels- og merknadsklistremerker alltid er rene og lesbare. Bestill nye originale klistremerker hos STIHL forhandleren hvis klistremerker skades eller blir borte. Hvis en komponent skiftes ut med en ny del, må du passe på at samme klistremerker settes på den nye delen.

Bruk tykke arbeidshansker og vær svært forsiktig når du arbeider med klippeenheten.

Sørg for at alle muttere, bolter og skruer, spesielt knivskruen, sitter godt, slik at gressklipperen er i driftsmessig sikker stand.

Kontroller hele maskinen og oppsamleren regelmessig med tanke på slitasje og skader. Dette er spesielt viktig når maskinen ikke skal brukes på en stund (f.eks. når den skal settes bort for vinteren). Skift ut slitte eller skadde deler, slik at maskinen alltid er i driftssikker stand.

Hvis det ble fjernet deler eller beskyttelsesinnretninger i forbindelse med vedlikeholdsarbeidet, må disse straks settes tilbake på forskriftsmessig vis når arbeidet er utført.

Kontroller med jevne mellomrom at klippekniven sitter fast og ikke er skadet eller slitt.

4.7 Lagring ved lengre driftsopphold

Avkjøl maskinen og oppbevar den i et tørt, lukket rom.

Sørg for at maskinen er utilgjengelig for uvedkommende (f.eks. barn).

Rengjør maskinen grundig når den ikke skal brukes på lengre tid (f.eks. når den skal settes bort for vinteren).

Sørg for at maskinen er i driftssikker stand når du setter den til lagring.

4.8 Advarsel – fare på grunn av elektrisk strøm



Obs! Fare for elektrisk støt!

Strømledning, støpsel, av/på-bryter og tilkoblingsledning. Skadede kabler, koblinger og støpsler eller tilkoblingsledninger som ikke er i overensstemmelse med forskriftene, må ikke brukes. Dette for å unngå fare for elektrisk støt.

Se over tilkoblingsledningen med jevne mellomrom, og kontroller at den ikke er skadet eller er for gammel (sprø).

Maskinen skal først tas i bruk etter at strømledningen er rullet ut.

Ved bruk av en kabeltrommel skal denne alltid rulles helt ut før bruk.



Bruk aldri en skadet skjøteledning. Skift ut defekte ledninger med nye, og forsøk aldri å reparere en skjøteledning.

Maskinen må ikke brukes med skadede eller slitte ledninger. Kontroller spesielt nettilkoblingsledningen for skade og aldring.

Vedlikeholds- og reparasjonsarbeid på strømledningen skal bare utføres av spesialutdannede fagpersoner.

Fare for elektrisk støt!

En skadet ledning må ikke kobles til strømforsyningen, og den må være koblet fra strømmettet før den berøres.

Fare for elektrisk støt!

Ikke bruk kabler, koblinger, støpsler eller tilkoblingsledninger som ikke er i forskriftsmessig stand.

Kutteenhetene (knivene) skal ikke berøres før maskinen er koblet fra strømmettet.

Tilkoblingsledningene som brukes, skal alltid være tilstrekkelig sikret.



Selv om den elektriske motoren er beskyttet mot vannsprut, er det viktig at du ikke bruker maskinen i våte omgivelser eller når det regner.

Bruk bare fuktighetsisolerte skjøteledninger for utendørsbruk som er egnet for bruk med maskinen (⇒ 11.1).

Hold kabelen unna kniven når du klipper.

Ta støpselet ut av stikkkontakten uten å dra i tilkoblingsledningen.

Hvis maskinen kobles til et strømaggregat, er det viktig å være oppmerksom på at den kan skades av strømsvingninger.

Maskinen må kun kobles til strømforsyning som har jordfeilbeskyttelse med aktiveringsstrøm på maksimalt 30 mA. Ta kontakt med en elektriker hvis du ønsker mer informasjon.

Av sikkerhetsmessige grunner skal strømkabelen alltid være forskriftsmessig montert på styret.

4.9 Kassering

Sørg for at maskinen kasseres forskriftsmessig når den ikke lenger skal brukes. Sørg for å gjøre maskinen ubrukelig før kassering. For å unngå ulykker er det spesielt viktig å fjerne strømledningen eller -kabelen til den elektriske motoren.

Klippeverktøyet kan forårsake personskader!

Ikke la maskinen stå uten tilsyn! Dette gjelder selv om maskinen ikke lenger er i bruk og skal kasseres. Sørg for å oppbevare maskinen og klippeverktøyet utilgjengelig for barn.

5. Symbolforklaring



Obs!

Les bruksanvisningen før bruk.

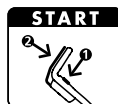
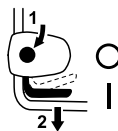
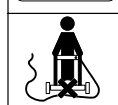
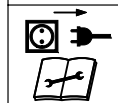
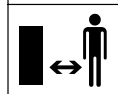

Fare for personskader!

Se til at ingen oppholder seg i fareområdet.

Fare for personskader!

Klippekniiven er skarp. Klippekniven fortsetter å gå i noen sekunder etter at motoren er slått av (motor- / knivbrems). Slå alltid av motoren og trekk ut støpslet før du utfører arbeider på klippeverktøyet, før vedlikeholds- og rengjøringsarbeider, før du kontrollerer om tilkoblingsledningen er snodd eller skadet, og før du forlater maskinen.

Fare for elektrisk støt!

Hold tilkoblingskabelen borte fra klippeverktøyet.

RME 339:

Start motoren.

RME 339 C:

Start motoren.

RME 339 C:

Slå av motoren.

6. Produktkomponenter



Nr.	Betegnelse	Ant.
A	Basisenhet	1
B	Oppsamleroverdel	1
C	Oppsamlerunderdel	1
D	Bolt	2
•	Bruksanvisning	1
RME 339 C:		
E	Hylse	1
F	Skrue	1
G	Skive	2
H	Mutter	1
RME 339:		
I	Flathodet skrue	2
J	Kabelføring	1
K	Dreihåndtak	2
L	Ledningsklips	1



Produktkomponentene kan variere etter landet de selges i og type utførelse.

7. Gjøre maskinen klar for bruk

7.1 Generell informasjon



Fare for personskade

Les og følg sikkerhetsanvisningene i kapitlet "For din sikkerhet". (⇒ 4.)

- Maskinen skal stå på et horisontalt, jevnt og fast underlag ved utføring av alle de beskrevne arbeidsoppgavene.

7.2 Montere mono-styret (RME 339 C)



- **1** Før hylsen (E) inn i hullet (1) på styret.
- **2** Sett de to skivene (G) på hylsen, og pass på at buen vender innover.
- **3** Hold hylsen (E) og skivene (G), og før dem sammen med styret (1) inn i konsollen (2).
- **4** Sett inn mutteren (H) i konsollen som vist på bildet.
- **5** Stikk skruen (F) utenfra og inn gjennom hullene på styret (1) og konsollen (2). Stram skruen (F).
Tiltrekkingsmoment:
18 - 22 Nm

Montere strømledningen:

- Legg strømledningen i kabellabyrinten (3) som vist på bildet, og trykk den inn i brakettene på konsollen og på styret (4, 5). Legg ledningen i ledningsklipset (6) som vist på bildet, lukk klaffen og la den gå i inngrep.

7.3 Montere dual-styret (RME 339)



Montere styreoverdelen:

- Stikk den runde flathodede skruen (I) gjennom kabelføringen (J), og hekt på strømkabelen (1).
- Fest dual-styret (2) på begge styreunderdelene (3). Stikk de runde flathodede skruene (I) – til høyre med kabelføringen (J), til venstre uten – innenfra og ut gjennom hullene, og fest dem med dreiehåndtakene (K).

Montere ledningsklips:



Fare for elektrisk støt!

For å unngå skade på styrets isoleringslag skal ledningsklipsene bare trykkes på for hånd. Ikke bruk verktøy (for eksempel hammer eller skrutrekker).

- Monter ledningsklipset (L) på styreoverdelen. Legg inn strømkabelen (1) som vist på bildet. Lukk klaffen (4) og la den gå i inngrep. Avstand mellom ledningsklips og bryter:
25 - 27 cm

7.4 Sette sammen oppsamleren



- Sett oppsamleroverdelen (B) på oppsamlerunderdelen (C). Pass på at den plasseres riktig i føringene.
- Trykk boltene (D) gjennom åpningene for disse innenfra.
- Fest oppsamleroverdelen (B) med et lett trykk på oppsamlerunderdelen.
- Sett på oppsamleren (⇒ 8.4).

8. Betjeningslementer

8.1 Justere mono-styret (RME 339 C)



Klemfare!

Når du betjener låsearmen til styreoverdelen, må du hele tiden holde med én hånd øverst. Ikke ha fingrene mellom styret og konsollen (over og under låsearmen).

Felle ned styret:

Transportstilling (i forbindelse med rengjøring og for å ta mindre plass under transport og oppbevaring):

- Hold i styreoverdelen (2) med én hånd øverst, og løft forsiktig opp (for avlastning).
- Trykk ned låsearmen (1), og hold den der.
- Fell styret (2) forover, og pass på at strømkabelen ikke skades.

Arbeidsposisjon (skyving av maskinen):

- Fell styret (2) bakover, og pass på at det går i inngrep.

Høyderegulering:

Du kan velge mellom 2 trinnhøyder for mono-styret:

- Hold i styreoverdelen (2) med én hånd øverst, og løft forsiktig opp (for avlastning).
- Trykk ned låsearmen (1), og hold den der.
- Sett styret (2) i ønsket stilling.
- Slipp opp låsearmen (1), og pass på at styret går i inngrep.

8.2 Felle ned dual-styret (RME 339)



Klemfare!

Styreoverdelen kan klappe sammen når dreiehåndtakene løsnes. Hold derfor øverst på styreoverdelen med én hånd mens du skrur ut dreiehåndtakene.

Transportstilling (i forbindelse med rengjøring og for å ta mindre plass under transport og oppbevaring):

- Løsne dreiehåndtakene (1) til de roterer fritt.
- Fell styreoverdelen (2) forover.

Arbeidsposisjon (skyving av maskinen):

- Hold styreoverdelen (2) med én hånd, og fell den bakover.
- Skru fast dreiehåndtakene (1). Pass på at kabelføringen (3) plasseres riktig.

8.3 Sentral klippehøydejustering



Du kan velge **5** forskjellige klippehøyder.

Trinn 1 = 30 mm

Trinn 5 = 70 mm

Gressklippere for Storbritannia:

Du kan velge **6** forskjellige klippehøyder.

Trinn 5 = 20 mm

Trinn 5 = 70 mm



For å unngå skader skal den laveste klippehøyden bare brukes på gressplener som er helt uten ujevnheter.

Justere klippehøyden:

- Trykk høydereguleringsspaken (1) forsiktig bort fra gressklipperen til festeknastene (2) slipper spaken.

- **Større klippehøyde:**

Løft gressklipperen ved hjelp av høydereguleringsspaken (1) (spaken skyves fremover).

- **Mindre klippehøyde:**

Trykk gressklipperen ned ved hjelp av høydereguleringsspaken (1) (spaken skyves bakover).

- Trykk høydereguleringsspaken (1) mot gressklipperen til festeknastene (2) griper inn i spaken. Du kan lese av den valgte klippehøyden på den fremste festeknasten (3).

8.4 Oppsamler



Feste:

- Åpne utkastdekselet (1), og hold det oppe.
- Fest oppsamleren (2) ved å sette holdeknebstene (3) inn i festene (4) på baksiden av maskinen.
- Lukk utkastdekslet (1).

Ta av:

- Åpne utkastdekselet (1), og hold det oppe.
- Løft opp oppsamleren (2), og ta den av bakover.
- Lukk utkastdekslet (1).

8.5 Nivåindikator



Luftstrømmen som kniven genererer, hever nivåindikatoren (1). Når oppsamleren er full, stopper luftstrømmen. Ved for lite luftstrøm går nivåindikatoren (1) tilbake til hviletilstand. Dette er tegn på at oppsamleren må tømmes.

Nivåindikatorens funksjon er uten begrensninger kun ved optimal luftstrøm. Ytre faktorer som vått, tett eller høyt gress, lave klippehøyder, forurensning eller lignende kan påvirke luftstrømmen og nivåindikatorens funksjon.

A Oppsamleren fylles på

B Oppsamleren er fylt

- Tøm oppsamleren når den er full (⇒ 11.5).

9. Informasjon om arbeid

9.1 Generell informasjon



Fare for personskade!

Hvis ledningen har snodd seg, må den straks rettes ut.

Trekk tilkoblingsledningen bak deg mens du klipper.

Tilkoblingsledningen kan medføre snubelfare eller bli klippet over ved et uhell. Den utgjør derfor en stor sikkerhetsrisiko. Klipp alltid slik at tilkoblingsledningen ligger godt synlig på den gressflaten som allerede er klijpt.

En jevn og fin plen får du ved å klippe ofte og holde gresset kort.

Ved tørt og varmt vær bør ikke gresset klippes for kort. Plenen kan bli svidd av solen og bli stygg!

Slip kniven regelmessig (STIHL forhandler) for å få et penest mulig klipperesultat.

9.2 Brukerens arbeidsområde



- Brukeren må av sikkerhetsgrunner oppholde seg i arbeidsområdet bak styret mens den elektriske motoren kjører. Sikkerhetsavstanden mellom styret og maskinen må alltid overholdes.
- Gressklipperen skal kun brukes av én person om gangen. Se til at ingen oppholder seg i fareområdet. (⇒ 4.)

9.3 Riktig belastning for den elektriske motoren

Ikke start gressklipperen i høyt gress. Hvis det er vanskelig å starte motoren, velger du en høyere klippehøydeinnstilling.

Gressklipperen skal kun belastes så mye at turtallet til den elektriske motoren ikke synker vesentlig.

Hvis turtallet synker, må du bruke høyere klippehøyde og/eller redusere kjørehastigheten.

9.4 Hvis klippekniven er blokkert

Slå av den elektriske motoren umiddelbart og ta ut støpslet. Fjern deretter årsaken til feilen.

9.5 Termisk overbelastningsvern for den elektriske motoren

Hvis den elektriske motoren overbelastes under arbeidet, slås den av automatisk av det innebygde termiske overbelastningsvernet. Tiltak for å unngå at dette skjer igjen må gjøres.

Årsaker til overbelastning:

- Klipping av for høyt gress eller med for lav klippehøyde.
- For høy fremdriftshastighet.
- Utilstrekkelig rengjøring av kjøleribbene (sugeslissene).
- Klippekniven er sløv eller slitt.
- Uegnet eller for lang tilkoblingsledning – spenningsfall (⇒ 11.1).

Ta i bruk igjen maskinen

Maskinen kan tas i bruk igjen etter en avkjølingstid på ca. 10 min. (avhengig av omgivelsestemperaturen) (⇒ 11.).

10. Sikkerhetsutstyr

Maskinen har flere anordninger som gjør den sikker å bruke og beskytter mot feil bruk.



Fare for personskade!

Ikke bruk maskinen hvis det konstateres feil på en av sikkerhetsanordningene. Kontakt en forhandler. STIHL anbefaler STIHL forhandleren.

10.1 Sikkerhetsanordninger

Gressklipperen er utstyrt med sikkerhetsanordninger som skal hindre utilsiktet kontakt med klippekniven og klippematerialet/gressavfallet som kastes ut.

Dette innbefatter huset, utkastdekselet, oppsamleren og det forskriftsmessig monterte styret.

10.2 Tohåndsbetjening

Den elektriske motoren kan bare startes når du holder inne startknappen med den høyre hånden og dertil trekker motorstoppbøylene mot styret med den venstre.

10.3 Etterløpsbrems for den elektriske motoren

Når du slipper opp motorstoppbøylene, stanser klippekniven i løpet av 3 sekunder.

Den integrerte etterløpsbremsen i den elektriske motoren reduserer stopptiden på kniven.

Måling av utkoblingstiden

Når den elektriske motoren er startet, roterer kniven, og en hvinende lyd kan høres. Utkoblingstiden tilsvarer varigheten på den hvinende lyden etter at den elektriske motoren er slått av. Den kan måles med en stoppeklokke.

11. Ta maskinen i bruk

11.1 Koble maskinen til strømuttaket



Fare for elektrisk støt!

Les sikkerhetsanvisningene i kapitlet "For din sikkerhet" (⇒ 4.8).

Hvis du bruker kabeltrommel, må du rulle tilkoblingsledningen helt av trommelen, ellers kan den elektriske motstanden føre til redusert ytelse og overoppheting.

Tilkoblingsledningen kan må ikke være lettere enn følgende gummikledd kabel av typen:

H07 RN-F DIN/VDE 0282

Minimumskrav til tverrsnitt:

ved lengde på opptil 25 m: 3 x 1,5 mm²

ved lengde på opptil 50 m: 3 x 2,5 mm²

Koblingene på tilkoblingsledningene må være i gummi eller være gummikledd, og de må være i overensstemmelse med følgende standard:

DIN/VDE 0620

Nettspenningen og nettfrekvensen må stemme overens med opplysningene på merkeplaten eller i kapitlet "Tekniske data" (⇒ 18.).

Tilkoblingsledningen må være tilstrekkelig sikret (⇒ 18.).

Denne maskinen er konstruert for drift via strømnnett med systemimpedans Z_{max} på overføringspunktet (hustilkoblingen) på maksimalt **0,49 ohm** (ved 50 Hz).

Brukeren må forvise seg om at maskinen bare drives via et strømnnett som oppfyller disse kravene. Kontakt om nødvendig den lokale strømleverandøren for informasjon om systemimpedansen.

11.2 Strekkavlastning



Under arbeidet forhindrer strekkavlastningen at tilkoblingsledningen utilsiktet trekkes ut av kontakten (dette kan skade strømtilkoblingen til maskinen)

Tilkoblingsledningen må derfor føres gjennom strekkavlastningen.

- Legg tilkoblingsledningen (1) i en løkke, og før denne gjennom åpningen (2).

- Hekt løkken inn på kroken (3), og stram til.

11.3 Slå på gressklipperen



 Ikke start gressklipperen i høyt gress. Hvis det er vanskelig å starte motoren, velger du en høyere klippehøydeinnstilling.

- Trykk på startknappen (1), og hold den inne. Trykk motorstoppbøylene (2) mot styret, og hold den der.
- Du kan slippe startknappen (1) etter at du har aktivert motorstoppbøylene (2).

11.4 Slå av gressklipperen



- Slipp motorstoppbøylene (1). Den elektriske motoren og klippekniven stanser etter en kort utkoblingstid.

11.5 Tømme oppsamleren



 **Fare for personskade!**
Av sikkerhetsmessige hensyn må du slå av den elektriske motoren før du tar av oppsamleren.

- Ta av oppsamleren. (⇒ 8.4)
- Åpne oppsamleren med låseklaffen (1). Vipp opp oppsamleroverdelen (2), og hold den oppe. Snu oppsamleren oppned, og tøm ut klippematerialet/gressavfallet.
- Lukk oppsamleren.
- Hekt på oppsamleren. (⇒ 8.4)

12. Vedlikehold

12.1 Generell informasjon



Fare for personskader!

Les sikkerhetsanvisningene i kapitlet "For din sikkerhet" (⇒ 4.).

Foreta årlig vedlikehold hos forhandleren:

Gressklipperen bør kontrolleres årlig hos en forhandler. STIHL anbefaler at du kontakter STIHL forhandleren.

12.2 Rengjøring



Vedlikeholdsintervall: Alltid etter bruk

Skånsom behandling forhindrer skader på maskinen, og forlenger brukslevetiden.

- Ta av oppsamleren (⇒ 8.4)



Fare for personskade!

Sett gressklipperen på et fast, vannrett og plant underlag før du vipper den opp. Maskinen kan velte når den står i rengjøringsstilling. Stå alltid ved siden av maskinen. Ikke arbeid foran eller bak gressklipperen.

Rengjøringsstilling RME 339 C:

- Stå ved siden av maskinen når den vippes opp.
- Sett styreoverdelen i nederste posisjon (til den stopper, låsearmen går ikke i lås i denne posisjonen). (⇒ 8.1)
- Åpne utkastdekelet (1) med høyre hånd, og hold det oppe.

- Grip om konsollen med venstre hånd, og hold oppe utkastdekselet. Trykk samtidig på låsearmen (2) med tommelen, og hold den nede.
- Grip maskinen i fremre håndtak med høyre hånd, og vipp det langsomt bakover til styret ligger på bakken, som vist på bildet.
- Slipp utkastdekselet (1) og låsearmen (2), og kontrollerer at maskinen står stødig.

Rengjøringsstilling RME 339:

- Fell ned dual-styret (⇒ 8.2)
- Vipp opp gressklipperen og plasser på styreunderdelene (3).

Informasjon om rengjøring:

- Fjern smuss ved hjelp av små mengder vann og en børste eller klut. Pass spesielt på å rengjøre også klippeknaven. Rett aldri vannstråler mot den elektriske motorens deler, tetninger, lagerpunkter og elektriske komponenter som f.eks. brytere.
- Bruk en trepinne til å løsne gress som har satt seg fast.
- Kjøleribbene (sugeslissene) mellom dekselet til den elektriske motoren og husunderdelen må rengjøres for å sikre tilstrekkelig kjøling av den elektriske motoren.
- Bruk spesialrens (f.eks. STIHL spesialrens) hvis nødvendig.

12.3 Elektrisk motor og hjul

Den elektriske motoren er vedlikeholdsfri. Hjulagrene er vedlikeholdsfrie.

12.4 Styreoverdel RME 339

Vedlikeholdsintervall: Før hver bruk

Styreoverdelen er overtrukket med et isoleringssjikt. Hvis dette sjiktet får skader, må styreoverdelen skiftes ut.

12.5 Kontrollere knivslitasjen

Vedlikeholdsintervall: Før hver bruk



⚠ Fare for personskade!
Knivslitasjen varierer avhengig av bruksområdet og -tiden. Hvis maskinen ofte brukes på underlag med mye sand eller på steder der det er tørt, utsettes kniven for større belastning og slites unormalt raskt. En slitt kniv kan brette og forårsake alvorlige personskader. Følg derfor alltid anvisningene for vedlikehold av kniven.

- Vipp opp gressklipperen i rengjøringsstilling (⇒ 12.2).
- Rengjør klippeknaven (1).
- Knivtykkelsen skal måles ved minst 5 punkter med en skyvelære (2). Minimumsverdien for knivtykkelse gjelder også ved vingene.
- Legg en linjal (3) mot den fremre knivkanten, og mål slitasjen.

Slitegrenser:

Knivtykkelse: > 1,6 mm

Nedsliping: < 5 mm

Skift ut klippeknaven

– når den er skadet (hakk eller riper)

- når måleverdien på ett eller flere steder er nådd eller er utenfor de tillatte grensene.

Andre slitegrenser gjelder hvis det er montert biokniv som tilbehør på gressklipperen (se tilbehørets bruksanvisning).

12.6 Demontere og montere klippeknaven



i For å unngå skader på knivskruen skrues den løs eller fast med en passende stikknøkkel (22 mm).

1 Demontering:

- Bruk en støttebukk (1) som mothold for klippeknaven (2).
- Skru ut knivskruen (3), og ta av klippeknaven (2).

2 Montering:

⚠ Fare for personskade!
Klippeknaven skal kun monteres som vist på bildet. Pass spesielt på at knastene (6) peker nedover. Når klippeknaven skiftes, må alltid også knivskruene (3) skiftes. Overhold det foreskrevne tiltrekkingsmomentet for knivskruen nøye, ellers blir ikke klippeverktøyet trygt festet.

- Rengjør anleggsflaten til knivhylsen.
- Monter klippeknaven (2) slik at de oppoverbøyde vingene vender opp. Festeknastene (4) skal plasseres i utsparingene (5) på klippeknaven.
- Bruk en støttebukk (1) som mothold for klippeknaven (2).

- Smør **Loctite 243** på gjengene til knivskruen (3).
- Stram knivskruen (3).
Tiltrekkingsmoment:
10 - 15 Nm

12.7 Slipe klippekniven

Hvis du mangler nødvendige kunnskaper eller hjelpemidler, bør du overlate sliping til en fagperson (STIHL anbefaler STIHL forhandleren). Hvis kniven slipes feil (feil vinkel, ubalanse osv.), påvirkes funksjonen til maskinen.

Slipeveiledning

- Demonter klippekniven. (⇒ 12.6)
- Klippekniven må avkjøles under sliping, f.eks. med vann.
Ikke la kniven bli blå, da dette reduserer holdbarheten.
- Slip kniven likt på begge sider for å unngå vibrasjoner grunnet ubalanse.
- Slipevinkelen på **30°** må overholdes.
- Overhold slitegrensene (⇒ 12.5).

12.8 Oppbevaring (vinterlagring)

Oppbevar maskinen i et tørt, lukket rom med lite støv. Sørg for å oppbevare maskinen utilgjengelig for barn.

Gressklipperen skal være i driftssikker stand når den settes bort for lagring. Fell ned styret om nødvendig.

Se til at alle muttere, bolter og skruer er strammet godt, skift ut farehensvisninger og advarsler på maskinen som har blitt uleselige, og kontroller hele maskinen for slitasje og skader. Skift ut slitte eller skadede deler.

Sørg for å få utbedret eventuelle feil før maskinen settes bort for lengre tid.

Husk følgende hvis gressklipperen skal settes bort i lengre tid (vinter):

- Rengjør alle maskinens deler grundig.
- Smør alle bevegelige deler godt med olje eller fett.

13. Transport

13.1 Bære og feste gressklipperen



Fare for personskader!

Les sikkerhetsanvisningene i kapitlet "For din sikkerhet" (⇒ 4.).

Bære maskinen:

- Gressklipperen skal bare løftes ved å holde i transporthåndtakene (1, 2).
Pass på at du alltid er i god avstand fra klippekniven, særlig med føtter og ben.
- Bær gressklipperen med begge hendene – den ene med tak i det øvre transporthåndtaket (2) og den andre i det nedre transporthåndtaket (1),

eller

- bær gressklipperen med én hånd i øvre transporthåndtak (2).

Binde fast maskinen:

- Sikre gressklipperen med egnede festemidler på lasteflaten.
- Fest stropper eller seler i håndtakene (1, 2).

14. Minimere slitasjen og unngå skader

Viktige henvisninger vedrørende vedlikehold for produktgruppen

Gressklipper, håndstyrt og strømdrevet (STIHL RME)

STIHL frasier seg ethvert ansvar for materielle skader og personskader som skyldes at bruksanvisningen ikke er fulgt (spesielt med hensyn til sikkerhet, betjening og vedlikehold) eller at det er brukt ikke-godkjente påbyggings- eller reservedeler.

Følg disse henvisningene for å unngå skader eller unormal slitasje på din STIHL maskin:

1. Slitedeler

Enkelte av komponentene på STIHL maskinen utsettes for normal slitasje også når produktet brukes i henhold til bestemmelsene. Disse komponentene må skiftes ut i tide, avhengig av hvordan og hvor mye produktet brukes.

Det innbefatter blant annet:

- Kniver

2. Følg informasjonen i denne bruksanvisningen.

Bruk, vedlikehold og lagring av STIHL maskinen må skje i henhold til informasjonen i denne bruksanvisningen. Brukeren må selv ta ansvaret hvis det oppstår skader fordi sikkerhets-, bruks- og vedlikeholdsforskriftene ikke er fulgt.

Dette gjelder spesielt for:

- Ikke tilstrekkelig dimensjonert ledning (diameter).
- Feil elektrisk tilkobling (spenning).

- Endringer på produktet som ikke er godkjent av STIHL.
- Bruk av verktøy eller tilbehør som ikke er tillatt eller egnet for maskinen, eller som har dårlig kvalitet.
- Ikke forskriftsmessig bruk av produktet.
- Bruk ved sportsarrangementer eller andre konkurranser.
- Skader som følge av at produktet er brukt med defekte komponenter.

3. Vedlikeholdsarbeider

Alle arbeider som er nevnt under "Vedlikehold", må utføres regelmessig.

Hvis brukeren ikke kan utføre disse vedlikeholdsarbeidene selv, skal han eller hun ta kontakt med en forhandler.

STIHL anbefaler at alt vedlikeholdsarbeid og alle reparasjoner utføres hos en STIHL forhandler.

I tillegg til jevnlig tilbud om opplæring, får STIHL forhandlerne regelmessig tilsendt teknisk informasjon.

Hvis disse arbeidene forsømmes, kan det oppstå skader som brukeren er ansvarlig for.

Slike skader er blant annet:

- Skader på den elektriske motoren som er forårsaket av mangelfull rengjøring av kjøleribbene (sugeslissene).
- Rustskader og andre skader som oppstår som følge av uegnet lagringssted.
- Skader på maskinen grunnet bruk av reservedeler med dårlig kvalitet.

- Skader som skyldes at vedlikehold ikke er utført i rett tid eller utilstrekkelig vedlikehold, hhv. skader som skyldes vedlikeholds- eller reparasjonsarbeider som ikke er utført hos forhandlere.

15. Miljøvern



Gressavklippet skal ikke kastes sammen med husholdningsavfall. Det skal komposteres.

Emballasjen, maskinen og tilbehøret er produsert av gjenvinnbare materialer og må kasseres i samsvar med dette.

Atskilt, miljøvennlig kassering av materialrester bidrar til økt gjenbruk av verdistoffer. Maskinen bør derfor leveres til gjenvinning etter at maskinens normale levetid er nådd. Når maskinen skal kasseres, finner du informasjonen om dette i kapitlet "Kassering". (⇒ 4.9)

Kontakt nærmeste resirkuleringsstasjon eller forhandleren for informasjon om hvordan avfallsproduktene skal håndteres.

16. Vanlige reservedeler

Klippekniv:
6320 702 0100

Knivskruer:
6310 760 2801



Knivskruen må skiftes ut når du skifter kniv. Reservedeler føres av STIHL forhandlere.

17. EU-samsvarserklæring

17.1 Gressklipper STIHL RME 339.0, RME 339.0 C

STIHL Tirol GmbH
Hans Peter Stihl-Straße 5
6336 Langkampfen
Østerrike

bekrefter som eneansvarlig at maskinen

- Modell: Elektrisk drevet gressklipper
- Merke: STIHL
- Type: RME 339.0, RME 339.0 C
- Serieidentifikasjon: 6320

oppfyller de relevante bestemmelsene i direktiv 2000/14/EC, 2006/42/EC, 2014/30/EU og 2011/65/EU og er utviklet og produsert i samsvar med de versjonene av følgende standarder som var gyldige på produksjonsdatoen: EN 60335-1, EN 60335-2-77, EN 55014-1, EN 55014-2, EN 61000-3-2 og EN 61000-3-3 (hvis aktuelt).

Navn og adresse til medvirkende oppnevnt instans:

TÜV Rheinland LGA Products GmbH
Tillystraße 2
D-90431 Nürnberg

Det garanterte lydeffektnivået er målt i henhold til direktiv 2000/14/EC, vedlegg VIII.

- Målt lydeffektnivå: 92,5 dB(A)
- Garantert lydeffektnivå: 93 dB(A)

Den tekniske dokumentasjonen oppbevares hos avdelingen for produktgodkjenning hos STIHL Tirol GmbH.

Produksjonsår og maskinnummer er angitt på gressklipperen.

Langkampfen, 02.11.2020

STIHL Tirol GmbH

på vegne av



Matthias Fleischer, leder for forskning og utvikling

på vegne av



Sven Zimmermann, kvalitetsansvarlig

18. Tekniske data

RME 339.0, RME 339.0 C

Serieidentifikasjon	6320
Type	AC universalmotor
Spenning	230 V~
Effekt	1200 W
Frekvens	50 Hz
Sikring	5 A
Beskyttelsesklasse	II

RME 339.0, RME 339.0 C

Beskyttelsestype	IPX 4
Klippeinnretning	Knivbjelke
Klippebredde	37 cm
Turtall for klippeinnretningen	3200 o/min
Drift av knivbjelke	Permanent
Tiltrekingsmoment knivskruer	10 - 15 Nm
Klippehøyde	30 - 70 mm
Klippehøyde (bare for Storbritannia)	20 - 70 mm
Oppsamler	40 l
Hjul-Ø foran	150 mm
Hjul-Ø bak	180 mm

Støyutslipp:

I henhold til direktiv 2000/14/EC:

Garantert lydeffekt-
nivå L_{WAd} 93 dB(A)

I henhold til direktiv 2006/42/EC:

Lydtryknivå på
arbeidsplassen L_{pA} 79 dB(A)
Usikkerhet K_{pA} 1 dB(A)

RME 339.0

Lengde	122 cm
Bredde	42 cm
Høyde	107 cm
Vekt	14 kg
Vekt (bare for Storbritannia)	15 kg

Hånd-arm-vibrasjoner:

Angitt vibrasjonskarakteristikk iht.
EN 12096:

Målt verdi a_{hw}	0,82 m/sek ²
Usikkerhet K_{hw}	0,41 m/sek ²
Måling iht. EN 20643	

RME 339.0 C

Lengde	135 cm
Bredde	43 cm
Høyde	110 cm
Vekt	15 kg

Hånd-arm-vibrasjoner:

Angitt vibrasjonskarakteristikk iht.
EN 12096:

Målt verdi a_{hw}	0,50 m/sek ²
Usikkerhet K_{hw}	0,25 m/sek ²
Måling iht. EN 20643	

18.1 REACH

REACH er navnet på en EU-bestemmelse for registrering, vurdering og godkjenning av kjemikalier.

Informasjon om innfrielse av REACH-bestemmelsen (EU) nr. 1907/2006 finnes på www.stihl.com/reach.

19. Feilsøking

✘ Kontakt eventuelt en forhandler.
STIHL anbefaler STIHL forhandleren.

Feil/problem:

Den elektriske motoren starter ikke

Mulig årsak:

- Ingen nettspenning
- Tilkoblingskabelen/støpselet, støpselkoblingen eller bryteren er defekt
- Startknappen er ikke trykt inn
- Den elektriske motoren er overbelastet på grunn av for høyt eller vått gress
- Beskyttelsen til den elektriske motoren er aktivert
- Klipperhuset er tilstoppet

- Sikringen i støpselet er defekt (bare Storbritannia)

Tiltak:

- Undersøk sikringen (⇒ 11.1)
- Kontroller og eventuelt skift ut kablen/støpselet/bryteren (⇒ 11.1)
- Trykk på startknappen (⇒ 11.3)
- Ikke start den elektriske motoren i høyt gress, og pass på å justere klippehøyden (⇒ 8.3)
- La maskinen avkjøles (⇒ 9.5)
- Rengjør klipperhuset (⇒ 12.2)
- Bytt sikringen i støpselet (✘)

Feil/problem:

Nettsikringen utløses ofte

Mulig årsak:

- Ikke egnet tilkoblingsledning
- Overbelastning av nettet
- Overbelastning av maskinen på grunn av for høyt eller for fuktig gress

Tiltak:

- Bruk egnet tilkoblingsledning (⇒ 11.1)
- Koble maskinen til en annen strømkrets
- Tilpass klippehøyden og -hastigheten etter klippeforholdene (⇒ 8.3)

Feil/problem:

Sterke vibrasjoner under bruk

Mulig årsak:

- Knivskruer er løse
- Knivene er ikke avbalansert

Tiltak:

- Stram knivskruen (⇒ 12.6)
- Etterslip (avbalanser) eller skift ut kniven (⇒ 12.7)

Feil/problem:

Ujevnt klipperesultat, gressplenen blir gul

Mulig årsak:

- Klippekniven er sløv eller slitt
- Hastigheten fremover er for stor i forhold til klippehøyden

Tiltak:

- Etterslip eller skift ut klippekniven (⇒ 12.7)
- Reduser hastigheten og/eller still inn riktig klippehøyde (⇒ 8.3)

Feil/problem:

Den elektriske motoren er vanskelig å starte, eller Effekten avtar

Mulig årsak:

- Gresset som klippes, er for høyt eller for fuktig
- Klipperhuset er tilstoppet

Tiltak:

- Tilpass klippehøyden og -hastigheten etter klippeforholdene (⇒ 8.3)
- Rengjør klipperhuset (trekk ut støpslet før rengjøring) (⇒ 12.2)

Feil/problem:

Utkastkanalen er tilstoppet

Mulig årsak:

- Klippekniven er slitt
- Klipping av for høyt eller for fuktig gress

Tiltak:

- Skift ut klippekniven (⇒ 12.7)
- Tilpass klippehøyden og -hastigheten etter klippeforholdene (⇒ 8.3)

20. Serviceplan

20.1 Bekreftelse av overleveringen

Modell: _____

Serienummer:

Dato:



Neste service

Dato:

20.2 Servicebekreftelse



Gi denne bruksanvisningen til STIHL fagforhandleren når du får utført vedlikeholdsarbeidet. Forhandleren bekrefter det utførte arbeidet ved å fylle ut de angitte feltene.

Service utført

Dato for neste service

Hej!

Tack för att du valt en produkt från STIHL. Vi utvecklar och tillverkar produkter av mycket hög kvalitet som uppfyller våra kunders behov. Därför är våra produkter mycket säkra även när de belastas mycket.

STIHL ger även en förstklassig service. Hos våra återförsäljare får du kompetent rådgivning och instruktioner samt tekniska råd.

Vi uppskattar ditt förtroende för oss och önskar dig lycka till med din STIHL produkt.

Dr Nikolas Stihl

VIKTIGT! LÄS BRUKSANVISNINGEN INNAN DU ANVÄNDER PRODUKTEN OCH SPARA DEN.

1. Innehållsförteckning

Information om denna bruksanvisning	168	Mängdindikator	176
Allmänt	168	Arbetsanvisningar	176
Beskrivning av bruksanvisningen	168	Allmänt	176
Landsberoende varianter	168	Användarens arbetsområde	177
Maskinbeskrivning	168	Rätt belastning elmotor	177
För din säkerhet	169	Om kniven blockerar	177
Allmänt	169	Termiskt överbelastningskydd elmotor	177
Klädsel och utrustning	170	Säkerhetsanordningar	177
Transportera maskinen	170	Skyddsanordningar	177
Före arbetet	170	Tvåhandsmanövrering	177
Under arbetet	171	Elmotorbroms	177
Underhåll, rengöring, reparation och förvaring	172	Ta maskinen i bruk	178
Förvaring under längre driftsuppehåll	173	Ansluta maskinen till elnätet	178
Varning – fara pga elektrisk ström	173	Dragavlastning	178
Sluthantering	174	Starta gräsklippare	178
Symbolbeskrivning	174	Stänga av gräsklippare	178
Leveransens omfattning	174	Tömma gräsupsamlare	178
Göra maskinen klar för användning	174	Underhåll	178
Allmänt	174	Allmänt	178
Montera ensidigt styrhandtag (RME 339 C)	175	Göra rent maskinen	178
Montera dubbelsidigt styrhandtag (RME 339)	175	Elmotor och hjul	179
Sätta ihop gräsupsamlare	175	Styrhandtagets överdel RME 339	179
Reglage	175	Kontrollera knivslitage	179
Ställa in det ensidiga styrhandtaget (RME 339 C)	175	Demontera och montera kniv	180
Fälla ned det dubbelsidiga styrhandtaget (RME 339)	176	Slipa kniv	180
Central klipphöjdinställning	176	Förvaring (vinteruppehåll)	180
Gräsupsamlare	176	Transport	180
		Bära och fästa gräsklippare	180
		Minimera slitage och förhindra skador	181
		Miljöskydd	181
		Vanliga reservdelar	181
		EU-konformitetsdeklaration	182
		Gräsklippare STIHL RME 339.0, RME 339.0 C	182
		Tekniska data	182

REACH	183
Felsökning	183
Serviceschema	184
Överlämningsbekräftelse	184
Servicebekräftelse	184

2. Information om denna bruksanvisning

2.1 Allmänt

Denna bruksanvisning är en **original bruksanvisning** från tillverkaren enligt EG-riktlinjen 2006/42/EC.

STIHL arbetar ständigt med vidareutveckling av sitt produktutbud. Vi förbehåller oss därför rätten till ändringar av design, teknik och utrustning.

Inga anspråk grundade på uppgifter och bilder i denna bruksanvisning kan därför ställas.

I denna bruksanvisning beskrivs ev. modeller som inte finns tillgängliga i alla länder.

Denna bruksanvisning är upphovsrättsskyddad. Alla rättigheter förbehållna, särskilt då rätten till kopiering, översättning och bearbetning med elektroniska system.

2.2 Beskrivning av bruksanvisningen

Bilder och text beskriver vissa arbetsmoment.

Samtliga bildsymboler, som finns på maskinen, förklaras i denna bruksanvisning.

Blickriktning:

Blickriktning vid användning ”vänster” och ”höger” i bruksanvisningen: Användaren står bakom maskinen och ser framåt i färdriktningen.

Kapitelhänvisning:

En pil hänvisar till motsvarande kapitel och underkapitel med ytterligare förklaringar. Följande exempel visar en hänvisning till ett kapitel: (⇒ 3.)

Märkning av textavsnitt:

De beskrivna anvisningarna kan vara markerade som i följande exempel.

Arbetsmoment som kräver att användaren ingriper:

- Lossa skruven (1) med en skruvmejsel, aktivera spaken (2) ...

Allmänna uppräknings:

- Användning av produkten för sport- eller tävlingsändamål

Text med extra betydelse:

Textavschnitt med extra betydelse markeras med en av följande symboler, för att ytterligare framhäva dem i bruksanvisningen.



Fara!

Risk för olycksfall och allvarliga personskador. Ett visst förhållningssätt är nödvändigt eller bör undvikas.



Varning!

Risk för personskador. Ett visst förhållningssätt förhindrar möjliga eller sannolika personskador.



Var försiktig!

Lätta personskador resp. saksador kan förhindras med ett visst förhållningssätt.



Anvisning

Information om hur du bättre använder maskinen och undviker möjlig felhantering.

Text med bildreferens:

Bilder som förklarar hur maskinen används finns alldeles i början av bruksanvisningen.

Kamerasymbolen kopplar samman bilderna på bildsidorna med motsvarande textavschnitt i bruksanvisningen.



2.3 Landsberoende varianter

STIHL levererar maskinerna med olika kontakter och strömbrytare, beroende på vilket land maskinen ska levereras till.

På bilderna visas maskiner med eurokontakter. Nätanslutningen av maskiner med andra kontakter sker på liknande sätt.

3. Maskinbeskrivning



- 1 Styrhandtagets överdel
- 2 Styrhandtagets underdel (RME 339)
- 3 Konsol (RME 339 C)
- 4 Kåpa
- 5 Motorkåpa
- 6 Bakhjul
- 7 Framhjul
- 8 Gräsuppsamlare
- 9 Övre transporthandtag
- 10 Nedre transporthandtag
- 11 Utkastlucka

- 12 Vred (RME 339)
- 13 Spärrspak styrhandtag (RME 339 C)
- 14 Död mans grepp
- 15 Höjdinställningsspak
- 16 Dragavlastning
- 17 Nätanslutning
- 18 Startknapp
- 19 Typskylt med maskinnummer
- 20 Mängdindikator (gräsuppsamlare)

4. För din säkerhet

4.1 Allmänt



Föreskrifterna för undvikande av olycksfall måste ovillkorligen följas under arbetet med maskinen.



Hela bruksanvisningen måste läsas noggrant före den första idrifttagningen. Förvara bruksanvisningen på ett säkert ställe för senare referens.

Dessa säkerhetsåtgärder är viktiga för din säkerhet. Anvisningarna kan dock inte täcka alla situationer. Använd maskinen med sunt förnuft och ansvarsfullt. Tänk på att användaren är ansvarig för skador som drabbar andra personer och deras egendom.

Bekanta dig med reglagen och hur maskinen används.

Maskinen får endast användas av personer som har läst bruksanvisningen och som känner till hur maskinen ska hanteras. Användaren måste själv se till att få praktiska instruktioner av en fackkunnig person före den första idrifttagningen. Användaren måste av

försäljaren eller en annan fackkunnig person få instruktioner om hur maskinen används på ett säkert sätt.

Instruktionerna som användaren får bör innehålla information om att man måste vara ytterst försiktig och koncentrerad när man använder maskinen.

Det finns alltid kvar en restrisk även om du hanterar maskinen enligt föreskrift.



Risk för kvävning!

Risk för kvävning om barn leker med förpackningsmaterialet. Håll förpackningsmaterialet borta från barn.

Lämna resp. låna endast ut maskinen inklusive alla tillsatsredskap till personer som redan känner till denna modell och hur den ska hanteras. Bruksanvisningen är en del av maskinen och måste alltid skickas med.

Se till att användaren inte har nedsatt fysisk, sensorisk eller mental förmåga att använda maskinen. Om användaren har nedsatt fysisk, sensorisk eller mental förmåga får användaren endast använda den under uppsikt eller efter instruktioner av en ansvarig person.

Se till att användaren är myndig eller utbildas i ett yrke under uppsikt enligt nationella regler.

Använd endast maskinen om du är utvilad och i god fysisk och psykisk kondition. Om du har problem med hälsan bör du fråga din läkare om du får använda maskinen. Använd inte maskinen om du har druckit alkohol, tagit droger eller medicin som påverkar reaktionsförmågan.

Maskinen är konstruerad för privat bruk.

Varning – risk för olycksfall!

Maskinen är endast avsedd för gräsklippning. Annan användning är inte tillåten och kan vara farlig eller orsaka skador på maskinen.

På grund av risken för att användaren ska skadas får maskinen inte användas till följande arbeten (ofullständig uppräknig):

- För trimning av buskar, häckar och snår
- För klippning av klätterväxter
- För skötsel av gräs på takaltaner och i balkonglådor
- För hackning och finfördelning av träd- och häckmaterial
- För rengöring av gångstigar (suga upp, blåsa bort)
- För utjämning av jordhögar, t.ex. mullvadshögar
- För transport av klippmaterial, utom i den därför avsedda gräsuppsamlaren

Av säkerhetsskäl är varje förändring på maskinen, utom montering av tillbehör som har godkänts av STIHL, otillåten och medför att garantianspråket går förlorat. Information om godkänt tillbehör får du hos din STIHL servande fackhandel.

Manipulering av maskinen, som förändrar effekten eller varvtalet på förbränningsmotorn resp. elmotorn, är absolut förbjuden.

Föremål, djur eller personer, särskilt barn, får inte transporteras med maskinen.

Var extra försiktig vid användning i offentliga anläggningar, parker, idrottsanläggningar, längs vägar och inom jord- och skogsbruk.



Varning! Hälsorisk pga vibration! För hög belastning pga vibration kan medföra cirkulationsrubbingar eller

nervskador, särskilt hos människor med hjärtbesvär. Ta kontakt med en läkare om det uppträder symtom som kan ha orsakats av vibrationsbelastning. Sådana symtom, som vanligtvis uppträder i fingrarna, händerna eller handlederna, är t.ex. (ofullständig uppräknig):

- känselbortfall.
- smärtor.
- muskelsvaghet.
- missfärgning av huden.
- obehagliga krypningar.

Håll fast styrhandtaget hårt men avslappnat med båda händerna på avsedda ställen under drift.

Planera arbetstiden så att du undviker hög belastning under en längre tidsperiod.

4.2 Klädsel och utrustning



Använd alltid stadiga skor med räfflad sula under arbetet. Arbeta aldrig barfota eller t.ex. med sandaler.



Bär alltid kraftiga skyddshandskar och sätt upp långt hår (med schallet, mössa osv.) vid underhåll och

rengöringsarbeten samt vid transport av maskinen.



Använd lämpliga skyddsglasögon när kniven slipas.

Maskinen får endast tas i bruk med långbyxor och åtsittande kläder.

Bär aldrig löst sittande kläder som kan fastna i rörliga delar (manöverspak) – inte heller smycken, slips eller schal.

4.3 Transportera maskinen

Använd alltid skyddshandskar, för att förhindra personsador pga skarpa kanter eller mycket varma maskindelar.

Före transport ska maskinen stängas av, elkabeln dras ut och kniven ska stå stilla.

Transportera maskinen endast när elmotorn är kall.

Beakta maskinens vikt och använd lämpliga lasthjälpmedel (lastramper, lyftanordningar) vid behov.

Säkra maskinen och medtransporterade maskindelar (t.ex. gräsuppsamlare) på lastytan med lämpliga fästnanordningar av rätt dimension (band, rep osv.).

Undvik kontakt med kniven när du lyfter eller bär maskinen.

Beakta uppgifterna i kapitlet "Transport". Där beskrivs hur maskinen ska lyftas resp. bindas fast. (⇒ 13.)

Beakta regionala lagliga föreskrifter vid transport av maskinen, särskilt när det gäller lastens säkerhet och transport av föremål på lastflak.

4.4 Före arbetet

Se till att endast personer som känner till bruksanvisningen använder maskinen.

Beakta kommunala föreskrifter för driftstider för trädgårdsredskap med förbränningsmotor resp. elmotor.

Kontrollera området där maskinen ska användas noggrant och ta bort alla stenar, stockar, ståltrådar, ben och andra främmande föremål som kan kastas upp av maskinen. Hinder (t.ex. stubbar, rötter) kan vara svåra att upptäcka i högt gräs.

Markera därför alla i gräsmattan dolda objekt (hinder), som inte kan tas bort, innan maskinen används.

Alla defekta samt utslitna och skadade delar ska bytas innan maskinen används. Riskhänvisningar och varningsanvisningar på maskinen som blivit oläsliga eller skadade måste bytas ut. Din STIHL servande fackhandel har nya etiketter och alla nödvändiga reservdelar i lager.

Maskinen får endast användas i säkert bruksskick. Kontrollera före varje idrifttagning:

- Att maskinen har monterats enligt föreskrift.
- Att klippverktyget och hela knivenheten (kniv, fästen, klippaggregat) är i felfritt skick. Kontrollera särskilt beträffande fastsättning, skador (hack eller sprickor) samt slitage.
- Att säkerhetsanordningarna (t.ex. utkastlucka, kåpa, styrhandtag, död mans grepp) är i felfritt skick och fungerar ordentligt.
- Att gräsuppsamlaren är oskadd och komplett monterad. En skadad gräsuppsamlare får inte användas.
- Att elmotorbromsen fungerar.

Genomför alla nödvändiga arbeten eller kontakta en servande fackhandel. STIHL rekommenderar en STIHL servande fackhandel.

Beakta uppgifterna i kapitlet "Fara pga elektrisk ström" (⇒ 4.8).

Starta inte elmotorn om kniven inte är monterad enligt föreskrift. Risk för överhettning av elmotorn!

4.5 Under arbetet

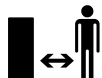

Arbeta aldrig när det finns djur eller personer, särskilt barn, i det farliga området.

Arbeta inte vid en omgivningstemperatur under +5 °C.

Arbeta endast i dagsljus eller bra artificiell belysning.

Använd inte maskinen vid regn, åskväder och absolut inte vid risk för blixtnedslag.



Varning – risk för personskador!

Håll händer och fötter borta från roterande delar. Ta aldrig på den roterande kniven. Håll dig alltid borta från utkastöppningen.

Säkerhetsavståndet som skapas av styrhandtaget måste alltid följas. Styrhandtaget måste alltid monteras enligt föreskrift och får inte förändras. Maskinen får aldrig tas i bruk med nedfällt styrhandtag.

De inkopplings- och säkerhetsanordningar som installerats på maskinen får inte tas bort eller kringgås. Särskilt död mans greppet får inte fixeras på styrhandtaget (t.ex. genom att binda fast det).

Fäst aldrig föremål på styrhandtaget (t.ex. arbetskläder). Förlängningskablar får inte lindas runt styrhandtaget.

På våt mark ökar risken för olycksfall (användaren halkar lättare).

Var särskilt försiktig pga halkrisken.

Undvik om möjligt att använda maskinen på våt mark.

Låt inte maskinen stå i regnet.

Starta maskinen:

Starta maskinen försiktigt, i enlighet med anvisningarna i kapitlet "Ta maskinen i bruk". (⇒ 11.)

Se till att fötterna befinner sig på ett säkert avstånd från klippverktyget.

Maskinen måste stå på en plan yta när den ska startas.

Maskinen får inte tippas före start eller under starten.

Starta inte elmotorn, om utkastkanalen inte är täckt med utkastluckan resp. gräsupsamlaren.

Undvik att starta och stänga av maskinen flera gånger under kort tid, och att "leka" med startknappen. Risk för överhettning av elmotorn!

Arbete i sluttingar:

Arbeta alltid på tvären och inte på längden i en slutting.

Om användaren förlorar kontrollen vid klippning på längden kan han få den gående maskinen över sig.

Var särskilt försiktig när du ändrar riktning i en slutting.

Se alltid till att du står stadigt i sluttingar och undvik att använda maskinen i alltför branta sluttingar.

Av säkerhetsskäl får maskinen inte användas i sluttingar med en lutning över 25° (46,6 %). **Risk för personskador!** 25° stigning motsvarar en vertikal lutning på 46,6 cm vid 100 cm horisontal längd.

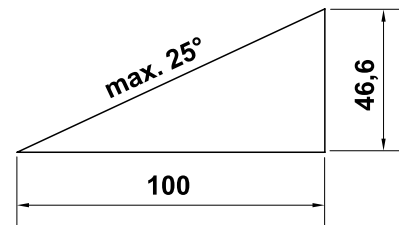

Arbetet:



Varning – risk för personskador!

Håll händer och fötter borta från roterande delar. Ta aldrig på den roterande kniven. Håll dig alltid borta från utkastöppningen. Säkerhetsavståndet som skapas av styrhandtaget måste alltid följas.



Försök inte att kontrollera kniven när maskinen är i bruk. Öppna inte utkastluckan och/eller ta inte bort gräsupsamlaren förrän kniven står stilla. En roterande kniv kan orsaka personskador.

Arbeta bara med gånghastighet – spring inte när du arbetar med maskinen. Om maskinen körs med hög fart ökar risken för personskador pga snubbling, halkning osv.

Var särskilt försiktig när du vänder maskinen eller drar den mot dig.

Risk för att snubbla!

Lyft eller bär aldrig en maskin med elmotorn gående eller med ansluten elkabel.

Kör alltid runt föremål (vattenspridare, stolpar, vattenventiler, fundament, elektriska ledningar osv.) som finns dolda i gräsmattan. Kör aldrig över sådana föremål.

Om klippverktyget eller maskinen stöter emot ett hinder resp. ett främmande föremål måste elmotorn stängas av, elkabeln kopplas bort och en fackmannamässig undersökning genomförs.



Tänk på att klippverktyget fortsätter att gå i några sekunder tills det stannar.

STOP

Stäng av elmotorn

- när maskinen ska tippas vid transport över andra ytor än gräs
- när du skjuter maskinen till eller från ytan som ska klippas
- innan du tar bort gräsuppsamlaren
- innan du ställer in klipphöjden.



Stäng av elmotorn, dra ut elkontakten och se till att klippverktyget står helt stilla:

- Innan du tar bort blockeringar eller åtgärddar igentäppningar i utkastkanalen.
- När klippverktyget har träffat ett främmande föremål. Klippverktyget måste kontrolleras beträffande skador. Maskinen får inte tas i bruk med skadad eller böjd knivaxel resp. elmotoraxel.
Risk för personskador pga defekta delar!
- Innan du kontrollerar, rengör eller genomför arbeten på maskinen (t.ex. faller ned/ställer in styrhandtaget).
- Innan du lämnar maskinen resp. när maskinen lämnas utan tillsyn.

- Innan du lyfter eller bär maskinen.
- Före transport.
- Om du har kört på ett främmande föremål eller om maskinen börjar vibrera kraftigt. Kontrollera i så fall maskinen, särskilt knivenheten (kniv, knivaxel, knivfäste), beträffande skador och genomför nödvändiga reparationer innan du startar och arbetar med maskinen på nytt.



Risk för personskador!

Kraftig vibration är oftast en indikation på en störning. Maskinen får absolut inte tas i bruk med skadad eller böjd knivaxel, eller med en skadad eller böjd kniv. Låt en fackman utföra nödvändiga reparationer – STIHL rekommenderar en STIHL servande fackhandel – om du saknar den kunskap som krävs.

Andra apparater, som är inkopplade på samma strömkrets, kan störas under ogynnsamma förhållanden pga de spänningsvariationer som maskinen orsakar vid starten. Om detta inträffar måste lämpliga åtgärder vidtagas (t.ex. anslutning till en annan strömkrets än den som den störda apparaten är ansluten till, driva maskinen via en strömkrets med lägre impedans).

4.6 Underhåll, rengöring, reparation och förvaring



Stäng av maskinen och dra ut elkontakten före allt arbete på maskinen, före inställning eller rengöring av maskinen eller före kontroll av om anslutningskabeln har snott sig eller är skadad.

Låt maskinen svalna helt före förvaring i ett slutet utrymme, före underhåll och före rengöring.

Rengöring:

Hela maskinen måste rengöras noggrant efter arbetet. (⇒ 12.2)

Lossa gräsrester som sitter fast med en träpinne. Rengör gräsklipparens undersida med en borste och vatten.

Använd inte högtryckstvätt och rengör inte maskinen under rinnande vatten (t.ex. med en trädgårdsslang).

Använd inte aggressivt rengöringsmedel. De kan skada plast och metall, och kan påverka användningen av din STIHL maskin negativt.

Håll området kring kylöppningarna mellan elmotorns kåpa och huset fritt från t.ex. gräs, halm, mossa, löv eller fett, för att förhindra brandrisk.

Underhåll:

Genomför endast underhåll som beskrivs i denna bruksanvisning. Alla andra arbeten ska utföras av en servande fackhandel. Kontakta **alltid** en servande fackhandel om du saknar de rätta kunskaperna eller hjälpmedlen.

STIHL rekommenderar att underhåll och reparationer endast utförs av en STIHL servande fackhandel.

En STIHL servande fackhandel får regelbundet erbjudanden om vidareutbildning och innehar teknisk information.

Använd endast verktyg, tillbehör eller tillsatsredskap, som har godkänts av STIHL för denna maskin eller tekniskt likvärdiga delar. I annat fall föreligger risk för olyckor med personskador eller skador på maskinen som följd. Kontakta en servande fackhandel vid frågor.

Egenskaperna på original STIHL verktyg, tillbehör och reservdelar är optimalt anpassade till maskinen och användarens behov. Original STIHL reservdelar identifieras på STIHL reservdelsnumret, texten STIHL och i vissa fall STIHL reservdelsmarkeringen. På små delar kan beteckningen även stå ensam.

Se till att varnings- och instruktionsetiketterna alltid är rena och läsbara. Skadade eller förlorade etiketter ska bytas mot nya originalskyltar från din STIHL servande fackhandel. Se till att den nya delen har samma etiketter när en komponent bytes ut mot en ny del.

Arbeten på knivenheten får endast genomföras med tjocka arbetshandskar och kräver yttersta försiktighet.

Kontrollera att alla muttrar, bultar och skruvar, särskilt knivskruven, är hårt åtdragna så att maskinen är i säkert bruksskick.

Kontrollera hela maskinen och gräsuppsamlaren regelbundet beträffande slitage och skador, särskilt innan förvaring (t.ex. före vinteruppehåll). Utslitna eller skadade delar måste bytas ut omedelbart av säkerhetsskäl, så att maskinen alltid är i säkert bruksskick.

Om komponenter eller skyddsanordningar har tagits bort för underhåll måste de sättas tillbaka så snart som möjligt och i enlighet med föreskrifterna.

Kontrollera kniven regelbundet beträffande fastsättning, skador samt slitage.

4.7 Förvaring under längre driftsuppehåll

Förvara den kalla maskinen i ett torrt, slutet utrymme.

Se till att maskinen skyddas mot obehörig användning (t.ex. av barn).

Rengör maskinen noggrant innan förvaring (t.ex. vinteruppehåll).

Förvara maskinen i säkert bruksskick.

4.8 Varning – fara pga elektrisk ström



Varning! Risk för elektrisk stöt!

Speciellt viktiga för den elektriska säkerheten är elkabel, elkontakt, strömbrytare och anslutningskabel. Skadade kablar, anslutningar och kontakter eller anslutningskablar som inte motsvarar föreskrifterna får inte användas, för att undvika risken för elektriska stötar.

Kontrollera därför anslutningskabeln regelbundet beträffande skador eller åldrande (skörhet).

Maskinen får endast tas i bruk med avlindad elkabel.

Vid användning av en kabeltrumma måste den alltid lindas av helt innan den används.

Använd aldrig en skadad förlängningskabel. Byt ut skadade kablar mot nya och reparera inte förlängningskablar.



Använd inte maskinen med skadade eller utslitna kablar. Kontrollera särskilt nätslutningskabeln beträffande skador och åldrande.

Underhålls- och reparationsarbeten på nätkablar får bara utföras av särskilt utbildad fackpersonal.

Risk för elektrisk stöt!

Anslut inte en skadad kabel och ta inte i en skadad kabel, innan den kopplats från elnätet.

Risk för elektrisk stöt!

Skadade kablar, anslutningar och kontakter eller anslutningskablar, som inte motsvarar föreskrifterna, får inte användas.

Knivenheterna (knivarna) får inte vidröras förrän maskinen kopplats från elnätet.

Se alltid till att elkablarna som används är tillräckligt säkrade.



Även om elmotorn är skyddad mot stänkvatten får du inte arbeta med maskinen i regn eller våt omgivning.

Använd endast fuktisolerade förlängningskablar avsedda för utomhusbruk som är godkända för användning av maskinen (⇒ 11.1).

Håll kabeln borta från kniven under klippningen.

Dra ut anslutningskabelns kontakt ur uttaget, dra inte i anslutningskabeln.

Se till att maskinen inte skadas pga strömvariationer när den ansluts till ett strömaggreat.

Anslut maskinen endast till en strömkälla som har en säkerhetsbrytare med en utlösningssström på högst 30 mA. En elektriker kan ge ytterligare information.

Av elsäkerhetstekniska skäl måste elkabeln alltid vara rätt monterad på styrhandtaget.

4.9 Sluthantering

Se till att den uttjänta maskinen sluthanteras på ett fackmannamässigt sätt. Gör maskinen obrukbar innan sluthantering. Ta särskilt bort elkabeln resp. elkabeln till elmotorn, för att förebygga olyckor.

Risk för personskador pga klippverktyget!

Lämna även en uttjänt maskin aldrig utan tillsyn. Se till att maskinen och klippverktyget förvaras utom räckhåll för barn.

5. Symbolbeskrivning



Varning!
Läs bruksanvisningen före idrifttagning.



Risk för personskador!
Håll tredje person borta från det farliga området.

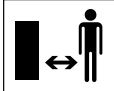

Risk för personskador!

Var försiktig, kniven är vass. Kniven fortsätter att rotera några sekunder efter frånkoppling (motor- / knivbroms). Stäng av maskinen och dra ut elkontakten före arbete med klippverktyg, före underhåll och rengöring, före kontroll av om anslutningskabeln har snott sig eller är skadad, och innan du lämnar maskinen.



Risk för elektrisk stöt! Håll anslutningskabeln borta från klippverktyget.

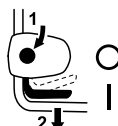

RME 339:
Starta motorn.

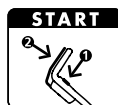

RME 339 C:
Starta motorn.



RME 339 C:
Stäng av motorn.

6. Leveransens omfattning



Pos.	Beteckning	Antal
A	Grundmaskin	1
B	Gräsuppsamlarens överdel	1
C	Gräsuppsamlarens underdel	1
D	Bult	2
•	Bruksanvisning	1
RME 339 C:		
E	Hylsa	1
F	Skruv	1
G	Bricka	2
H	Mutter	1
RME 339:		
I	Vagnskruv	2
J	Kabelstyrning	1
K	Vred	2
L	Kabelclips	1

 Leveransomfattningen kan vara olika beroende på vilket land maskinen ska levereras till samt typen av utförande.

7. Göra maskinen klar för användning

7.1 Allmänt



Risk för personskador

Beakta säkerhetsanvisningarna i kapitlet "För din säkerhet" (⇒ 4.).

- Ställ maskinen på ett vågrätt, jämnt och fast underlag vid alla beskrivna arbeten.

7.2 Montera ensidigt styrhandtag (RME 339 C)



- **1** För in hylsan (E) i hålet på styrhandtaget (1).
- **2** Fäst båda brickorna (G) med buktigheten inåt på hylsan.
- **3** Håll fast hylsan (E) och brickorna (G), och för in dem i konsolen (2) tillsammans med styrhandtagen (1).
- **4** Sätt in muttern (H) i konsolen som bilden visar.
- **5** Sätt in skruven (F) utifrån och inåt genom hålen på styrhandtaget (1) och på konsolen (2). Dra åt skruven (F).
Åtdragningsmoment:
18 - 22 Nm

Montera elkabel:

- Lägg in elkabeln i kabellabyrinten (3) som bilden visar och tryck in den i hållarna på konsolen och på styrhandtaget (4, 5). För in kabeln i kabelclipset (6). Stäng klacken tills den snäpper fast.

7.3 Montera dubbelsidigt styrhandtag (RME 339)



Montera styrhandtagets överdel:

- För in den platta rundskruven (I) genom kabelstyrningen (J) och fäst elkabeln (1).

- Fäst det dubbelsidiga styrhandtaget (2) på styrhandtagets båda underdelar (3). För in de platta rundskruvarna (I) – till höger med kabelstyrning (J), till vänster utan – inifrån och utåt genom hålen, och skruva fast med vreden (K).

Montera kabelclips:



Risk för elektrisk stöt!

Tryck endast fast kabelclipset för hand. Använd inte verktyg (t.ex. hammare, skruvmejsel), eftersom det kan skada styrhandtagets isoleringsskikt.

- Montera kabelclipset (L) på styrhandtagets överdel. Lägg in elkabeln (1) som bilden visar. Stäng klacken (4) och låt den snäppa in. Avstånd mellan kabelclips och strömbrytare:
25 - 27 cm

7.4 Sätta ihop gräsupsamlare



- Placera gräsupsamlarens överdel (B) på gräsupsamlarens underdel (C). Kontrollera läget i styrningarna.
- Tryck in bultarna (D) inifrån genom de avsedda öppningarna.
- Snäpp in gräsupsamlarens överdel (B) i gräsupsamlarens underdel med ett lätt tryck.
- Fäst gräsupsamlaren (⇒ 8.4).

8. Reglage

8.1 Ställa in det ensidiga styrhandtaget (RME 339 C)



Risk för klämskador!

Håll alltid med en hand högst upp på styrhandtagets överdel när du aktiverar spärrspaken. Placera aldrig fingrarna mellan styrhandtaget och konsolen (över och under spärrspaken).

Fälla ned styrhandtag:

Transportläge (för rengöring av maskinen, för platssparande transport och förvaring):

- Håll högst upp på styrhandtagets överdel (2) med en hand och lyft lite (avlasta).
- Tryck ned spärrspaken (1) och håll den så.
- Fäll ned styrhandtaget (2) framåt och se till att elkabeln inte skadas.

Arbetsposition (för att skjuta maskinen):

- Fäll upp styrhandtaget (2) bakåt och se till att styrhandtaget snäpper in ordentligt.

Höjdinställning:

Höjden på det ensidiga styrhandtaget kan ställas in i 2 steg:

- Håll högst upp på styrhandtagets överdel (2) med en hand och lyft lite (avlasta).
- Tryck ned spärrspaken (1) och håll den så.

- Ställ styrhandtaget (2) i önskat läge.
- Släpp spärrspaken (1) och se till att styrhandtaget snäpper in ordentligt.

8.2 Fälla ned det dubbelsidiga styrhandtaget (RME 339)



Risk för klämskador!

Du kan fälla ned styrhandtagets överdel genom att lossa vreden. Därför ska du hålla i styrhandtagets överdel med en hand på det högsta stället när du skruvar loss vreden.

Transportläge (för rengöring av maskinen, för platssparande transport och förvaring):

- Lossa vreden (1) tills de går fritt.
- Fäll ned styrhandtagets överdel (2) framåt.

Arbetsposition (för att skjuta maskinen):

- Fäll upp styrhandtagets överdel (2) bakåt och håll den med en hand.
- Skruva åt vreden (1). Kontrollera att läget på kabelstyrningen (3) är rätt.

8.3 Central klipphöjdinställning



Du kan välja mellan 5 olika klipphöjder.

Nivå 1 = 30 mm

Nivå 5 = 70 mm

Gräsklippare för Storbritannien:

Du kan välja mellan 6 olika klipphöjder.

Nivå S = 20 mm

Nivå 5 = 70 mm



Den minsta klipphöjden bör endast användas på absolut jämna gräsmattor, för att undvika skador.

Ställa in klipphöjd:

- Tryck bort höjdinställningsspaken (1) lite från gräsklipparen, tills låsklackarna (2) frigör spaken.
- **Större klipphöjd:**
Lyft gräsklipparen med höjdinställningsspaken (1) (spaken flyttas framåt).
Mindre klipphöjd:
Tryck ned gräsklipparen med höjdinställningsspaken (1) (spaken flyttas bakåt).
- Tryck höjdinställningsspaken (1) mot gräsklipparen, tills låsklackarna (2) greppar i spaken. Den valda klipphöjden kan avläsas på den främsta låsklacken (3).

8.4 Gräsuppsamlare



Fästa:

- Öppna utkastluckan (1) och håll den så.
- Fäst gräsuppsamlaren (2) med hållarklackarna (3) i urtagen (4) på maskinens baksida.
- Stäng utkastluckan (1).

Lossa:

- Öppna utkastluckan (1) och håll den så.
- Lyft gräsuppsamlaren (2) och ta bort den bakåt.
- Stäng utkastluckan (1).

8.5 Mängdindikator



Luftströmmen från kniven lyfter mängdindikatorn (1). När gräsuppsamlaren är full stoppas luftströmmen. Om luftströmmen är för liten faller mängdindikatorn (1) tillbaka till viloläget. Detta är en anvisning om att gräsuppsamlaren bör tömmas.

Mängdindikatorn fungerar bäst vid optimal luftström. Yttre påverkan som vått, tätt eller högt gräs, låga klipplägen, smuts eller liknande kan påverka luftströmmen och mängdindikatorns funktion negativt.

A Gräsuppsamlaren fylls

B Full gräsuppsamlare:

- Töm den fulla gräsuppsamlaren (⇒ 11.5).

9. Arbetsanvisningar

9.1 Allmänt



Risk för personskador!

Red ut ev. intrasslade kablar på en gång.

Se till att anslutningskabeln alltid ligger bakom dig under klippningen. Anslutningskablar kan av misstag skäras av under klippningen och kan medföra en snubbelrisk. De utgör därför en hög olycksrisk. Se därför till att anslutningskabeln alltid ligger synlig bakom dig i området som redan är klippt.

En vacker och tät gräsmatta får man genom att klippa ofta och hålla gräset kort.

Klipp inte gräset för kort i varmt och torrt klimat, eftersom gräsmattan annars bränns sönder av solen och ser mindre tilltalande ut!

En vass kniv ger en bättre klippbild än en slö. Därför bör den slipas regelbundet (STIHL servande fackhandel).

9.2 Användarens arbetsområde



- Av säkerhetsskäl måste användaren uppehålla sig bakom styrhandtaget när elmotorn är igång. Säkerhetsavståndet som skapas av styrhandtaget måste alltid följas.
- Gräsklipparen får endast hanteras av en enda person. Andra personer måste hålla sig borta från det farliga området. (⇒ 4.)

9.3 Rätt belastning elmotor

Starta inte gräsklipparen i högt gräs. Om det är svårt att starta elmotorn väljer du en högre klipphöjdinställning.

Gräsklipparen får inte belastas så att elmotorvarvtalet sjunker väsentligt.

Om varvtalet sjunker: Välj en högre klipphöjdinställning och/eller reducera gånghastigheten.

9.4 Om kniven blockerar

Stäng av elmotorn omedelbart och dra ut elkontakten. Åtgärda sedan orsaken till störningen.

9.5 Termiskt överbelastningsskydd elmotor

Om elmotorn överbelastas under arbetet stänger det inbyggda, termiska överbelastningsskyddet automatiskt av elmotorn.

Orsaker till en överbelastning:

- Klippning i för högt gräs eller för lågt inställd klipphöjd
- För hög gånghastighet
- Otillräcklig rengöring av kylflötskanalen (insugsöppning)
- Kniven är slö eller utsliten
- Ej lämplig eller för lång anslutningskabel – spänningsfall (⇒ 11.1)

Omstart

Efter en avsvältningsperiod på upp till 10 minuter (beroende på omgivningstemperaturen) kan maskinen tas i bruk igen som vanligt (⇒ 11.).

10. Säkerhetsanordningar

Maskinen är utrustad med flera säkerhetsanordningar för en säker hantering och till skydd för obehörig användning.



Risk för personskador!

Maskinen får inte tas i bruk om någon av säkerhetsanordningarna är defekt. Kontakta en servande fackhandel – STIHL rekommenderar en STIHL servande fackhandel.

10.1 Skyddsanordningar

Gräsklipparen är utrustad med skyddsanordningar som förhindrar direkt kontakt med kniven och utkastat klippmaterial.

Hit räknas kåpan, utkastluckan, gräsuppsamlaren och det felfritt monterade styrhandtaget.

10.2 Tvåhandsmanövrering

Elmotorn kan endast startas om startknappen trycks med den högra handen och hålls så samt om död mans greppet dras mot styrhandtaget med den vänstra handen.

10.3 Elmotorbroms

När död mans greppet släpps stannar kniven efter mindre än 3 sekunder.

En integrerad elmotorbroms förkortar avstanningstiden till knivstillestånd.

Mäta avstanningstid

När elmotorn har startat roterar kniven och ett vinande ljud hörs. Avstanningstiden motsvarar tiden som det vinande ljudet hörs efter att elmotorn har stängts av och kan mätas med ett stoppur.

11. Ta maskinen i bruk

11.1 Ansluta maskinen till elnätet



Risk för elektrisk stöt!

Beakta säkerhetsanvisningarna i kapitlet "För din säkerhet" (⇒ 4.8).

Rulla ut hela anslutningskabeln, om en kabeltrumma används. I annat fall kan effektförlust och överhettning uppstå pga elektriskt motstånd.

Som anslutningskablar får endast kablar användas, som inte är lättare än följande gummislangkablar:

H07 RN-F DIN/VDE 0282

Minsta area:

upp till 25 meters längd: 3 x 1,5 mm²

upp till 50 meters längd: 3 x 2,5 mm²

Anslutningskablabarnas kontakter måste vara av gummi eller gummiöverdragna och motsvara följande norm:

DIN/VDE 0620

Nätspänningen och nätfrekvensen måste stämma överens med uppgifterna på typskylten resp. uppgifterna i kapitlet "Tekniska data" (⇒ 18.).

Nätanslutningskabeln måste vara tillräckligt säkrad (⇒ 18.).

Denna maskin är avsedd för anslutning till en huvudledning med en systemimpedans Z_{\max} på anslutningspunkten (servisledning) på maximalt **0,49 Ohm** (vid 50 Hz).

Användaren måste se till att maskinen endast anslutes till en huvudledning som uppfyller dessa krav. Vid behov kan den lokala elleverantören svara på frågor om systemimpedansen.

11.2 Dragavlastning



Dragavlastningen förhindrar en ofrivillig utdragning av anslutningskabeln under arbetet och förhindrar därmed även en ev. skada på maskinens nätanslutning.

Därför måste anslutningskabeln placeras i dragavlastningen.

- Gör en ögla på anslutningskabeln (1) och för in den i öppningen (2).
- Träd sedan ögla över haken (3) och dra fast den.

11.3 Starta gräsklippare



Starta inte gräsklipparen i högt gräs. Om det är svårt att starta elmotorn väljer du en högre klipphöjdinställning.

- Tryck på startknappen (1) och håll den så. Dra död mans greppet (2) mot styrhandtaget och håll det så.
- Du kan släppa startknappen (1) när död mans greppet (2) har aktiverats.

11.4 Stänga av gräsklippare



- Släpp död mans greppet (1). Elmotorn och kniven stannar efter en kort avstanningsstid.

11.5 Tömma gräsuppsamlare



Risk för personskador!

Stäng av elmotorn av säkerhetsskäl innan gräsuppsamlaren tas bort.

- Lossa gräsuppsamlaren. (⇒ 8.4)
- Öppna gräsuppsamlaren vid låsspärren (1). Fäll upp gräsuppsamlarens överdel (2) och håll den så. Tippa gräsuppsamlaren bakåt och töm klippmaterialet.
- Stäng gräsuppsamlaren.
- Fäst gräsuppsamlaren. (⇒ 8.4)

12. Underhåll

12.1 Allmänt



Risk för personskador!

Beakta säkerhetsanvisningarna i kapitlet "För din säkerhet" (⇒ 4.).

Årligt underhåll genom servande fackhandel:

Gräsklipparen bör kontrolleras av en servande fackhandel en gång om året. STIHL rekommenderar en STIHL servande fackhandel.

12.2 Göra rent maskinen



Underhållsintervall: Efter varje användning

En noggrann skötsel skyddar maskinen mot skador och förlänger livslängden.

- Lossa gräsuppsamlaren (⇒ 8.4)



Risk för personskador!

Ställ gräsklipparen på ett fast, vågrätt och jämnt underlag innan den tippas. Maskinen kan välta vid arbeten i rengöringsposition. Stå alltid vid sidan av maskinen. Arbeta inte framför eller bakom gräsklipparen.

Rengöringsposition RME 339 C:

- Stå till höger om maskinen när du tippas den.
- Sätt styrhandtagets överdel i det lägsta läget (till anslag, spärrspaken snäpper inte fast i denna position). (⇒ 8.1)
- Öppna utkastluckan (1) med höger hand och håll den så.
- Fatta tag i konsolen med vänster hand enligt bilden och håll utkastluckan öppen. Tryck samtidigt ned spärrspaken (2) med tummen och håll den så.
- Ta tag i maskinen med höger hand på det främre handtaget och tippa långsamt bakåt, tills styrhandtaget ligger på marken som på bilden.
- Släpp utkastluckan (1) och spärrspaken (2) och kontrollera att maskinen står stadigt.

Rengöringsposition RME 339:

- Fälla ned det dubbelsidiga styrhandtaget (⇒ 8.2)
- Tippa gräsklipparen och ställ den på styrhandtagets underdelar (3).

Anvisningar om rengöring:

- Ta bort smuts med lite vatten och en borste eller en trasa. Rengör alltid även kniven. Rikta aldrig en vattenstråle mot elmotorns delar, tätningar, lagerställen och elektriska komponenter som strömbrytare.
- Lossa först fastsittande gräsrester med en träpinne.
- Rengör kyluftskanalen (insugsöppning) mellan elmotorns kåpa och kåpans underdel från smuts, för att garantera en tillräcklig kylning av elmotorn.
- Använd specialrengöring (t.ex. STIHL specialrengöring) vid behov.

12.3 Elmotor och hjul

Elmotorn är underhållsfri.

Hjulens lager är underhållsfria.

12.4 Styrhandtagets överdel RME 339

Underhållsintervall: Före varje användning

Styrhandtagets överdel har ett isolerande skikt. Om det skadas måste styrhandtagets överdel bytas ut.

12.5 Kontrollera knivslitage



Underhållsintervall: Före varje användning



Risk för personskador!

Kniven slits ut olika mycket beroende på var den används och under hur lång tid. Om maskinen används på sandig mark eller ofta under torra förhållanden utsätts kniven för kraftigare påfrestningar och slits ut mycket snabbare. En utsliten kniv kan gå av och orsaka allvarliga personskador. Följ därför alltid anvisningarna om underhåll av kniven.

- Tippa upp gräsklipparen i rengöringsposition (⇒ 12.2).
- Rengör kniven (1).
- Kontrollera knivtjockleken på minst 5 ställen med ett skjutmått (2). Den minsta knivtjockleken gäller även vid knivens vingar.
- Lägg linjalen (3) mot knivens främre kant och mät slipningen.

Slitagegräns:

Knivtjocklek: > 1,6 mm

Slipning: < 5 mm

Byt ut kniven

- om den är skadad (hack, sprickor) eller
- om mätvärdena uppnås på ett eller flera ställen eller ligger utanför de tillåtna gränserna.

Om det extra tillbehöret bioklippkniv har monterats på gräsklipparen gäller andra slitagegränser (se tillbehörets bruksanvisning).

12.6 Demontera och montera kniv



Använd en passande hylsa (22 mm) vid lossning och åtdragning för att undvika skador på knivskruven.

1 Demontering:

- Använd en lämplig träbit (1) för att hålla emot kniven (2).
- Skruva loss knivskruven (3) och ta bort kniven (2).

2 Montering:



Risk för personskador!

Kniven får endast monteras som på bilden. Särskilt viktigt är att klackarna (6) är riktade nedåt. Byt alltid ut knivskruven (3) tillsammans med kniven. Det föreskrivas åtdragningsmomentet för knivskruven måste följas exakt, eftersom klippverktygets säkra fastsättning är beroende av detta.

- Rengör knivens anliggningsyta och knivbussningen.
- Kniven (2) monteras med de uppböjda kanterna uppåt. Hållarklackarna (4) måste placeras i knivens stansningar (5).
- Använd en lämplig träbit (1) för att hålla emot kniven (2).
- För på **Loctite 243** på gängorna på knivskruven (3).
- Dra åt knivskruven (3).
Åtdragningsmoment:
10 - 15 Nm

12.7 Slipa kniv

Om du saknar de rätta kunskaperna eller hjälpmedlen bör en fackman slipa kniven (STIHL rekommenderar en STIHL servande fackhandel). Vid en felaktigt slipad kniv (fel vinkel, obalans osv.) påverkas maskinens funktion negativt.

Anvisningar för slipning

- Demontera kniven. (⇒ 12.6)
- Kyl kniven under slipningen, t.ex. med vatten.
Blåfärgning får inte uppstå, eftersom detta försämrar knivens hållfasthet.
- Slipa kniven jämnt, för att förhindra vibration pga obalans.
- Slipvinkeln måste vara **30°**.
- Beakta slitagegränsen (⇒ 12.5).

12.8 Förvaring (vinteruppehåll)

Förvara maskinen i ett torrt, slutet och dammfritt utrymme. Se till att den förvaras utom räckhåll för barn.

Förvara alltid gräsklipparen i säker bruksskick, fäll ned styrhandtaget vid behov.

Se till att alla muttrar, bultar och skruvar är hårt åtdragna, byt ut riskhänvisningar och varningsanvisningar på maskinen som blivit oläsliga, kontrollera hela maskinen beträffande slitage eller skador. Byt ut utslitna eller skadade delar.

Eventuella störningar på maskinen ska alltid åtgärdas innan förvaring.

Beakta följande punkter vid en längre tids uppställning av gräsklipparen (vinteruppehåll):

- Rengör noggrant alla yttre delar på maskinen.
- Olja resp. fetta in alla rörliga delar.

13. Transport

13.1 Bära och fästa gräsklippare



Risk för personskador!

Beakta säkerhetsanvisningarna i kapitlet "För din säkerhet" (⇒ 4.).

Bära maskinen:

- Lyft gräsklipparen alltid i transporthandtagen (1, 2). Se till att kroppen, särskilt fötter och ben, alltid befinner sig på ett säkert avstånd från kniven.
- Bär gräsklipparen, med båda händerna, med en hand i det övre transporthandtaget (2) och med den andra handen i det nedre transporthandtaget (1)

eller

- Bär gräsklipparen med en hand i det övre transporthandtaget (2).

Binda fast maskinen:

- Säkra gräsklipparen på lastytan med lämpliga fästband.
- Fäst rep resp. band i handtagen (1, 2).

14. Minimera slitage och förhindra skador

Viktiga anvisningar för underhåll och skötsel av produktgruppen

Gräsklippare, handstyrd med eldrivning (STIHL RME)

STIHL avsäger sig allt ansvar för sak- och personskador som har uppkommit till följd av att anvisningarna i bruksanvisningen ej har beaktats, särskilt vad gäller säkerhet, handhavande och underhåll, eller som har orsakats av att ej godkända påbyggnadsdetaljer eller reservdelar har använts.

Beakta följande viktiga anvisningar för att förhindra skador eller överdrivet slitage på din STIHL maskin:

1. Förslitningsdelar

Många av STIHL maskinens delar är utsatta för normalt slitage även om den används i enlighet med anvisningarna och måste bytas ut i tid beroende på användningens typ och längd.

Hit hör bl.a.:

- Kniv

2. Följ alltid anvisningarna i denna bruksanvisning

Användning, underhåll och förvaring av STIHL maskinen måste ske omsorgsfullt, på det sätt som beskrivs i denna bruksanvisning. Användaren är själv ansvarig för alla skador som orsakas av att säkerhets-, användnings- och underhållsanvisningarna ej beaktas.

Detta gäller särskilt vid

- underdimensionerad anslutningskabel (area).

- felaktig elanslutning (spänning).
- förändringar på produkten som inte har godkänts av STIHL.
- användning av verktyg eller tillbehör på maskinen, som inte är godkända, inte är lämpliga eller är kvalitativt mindervärdiga.
- ej avsedd användning av produkten.
- användning av produkten för sport- eller tävlingsändamål.
- följdskador som orsakas av att produkten har använts med defekta komponenter.

3. Underhåll

Alla arbeten som beskrivs i avsnittet "Underhåll" måste genomföras regelbundet.

Om användaren inte kan genomföra detta underhåll själv ska det utföras av en servande fackhandel.

STIHL rekommenderar att underhåll och reparationer endast utförs av en STIHL servande fackhandel.

En STIHL servande fackhandel får regelbundna erbjudanden om vidareutbildning och innehar teknisk information.

Om dessa arbeten inte utförs föreligger risk för skador som användaren är ansvarig för.

Hit räknas bl.a.:

- Skador på elmotorn pga otillräcklig rengöring av kylflötskanalen (insugsöppning)
- Korrosions- och andra följdskador orsakade av felaktig förvaring

- Skador på maskinen pga att reservdelar av sämre kvalitet har använts
- Skador pga att underhåll inte genomförts inom rätt tid eller har genomförts på ett felaktigt sätt resp. pga att underhåll och reparation ej har utförts av en servande fackhandel

15. Miljöskydd



Gräsklipp hör inte hemma bland soporna, utan bör komposteras.

Förpackningar, maskin och tillbehör är tillverkade av återvinningsbart material och ska sluthanteras därefter.

Sorterad och miljövänlig sluthantering av materialrester gagnar återanvändningen av återvinningsbart avfall. Därför ska maskinen lämnas till materialinsamlingen efter att dess normala livslängd har uppnåtts. Beakta uppgifterna i kapitlet "Sluthantering" (⇒ 4.9) vid sluthantering.

Kontakta en återvinningsstation eller en servande fackhandel för mer information om hur avfallsprodukter ska sluthanteras på ett fackmannamässigt sätt.

16. Vanliga reservdelar

Kniv:
6320 702 0100

Knivskruv:
6310 760 2801



Knivskruven måste bytas ut vid varje knivbyte. Reservdelar finns att få hos en STIHL servande fackhandel.

17. EU-konformitetsdeklaration

17.1 Gräsklippare STIHL RME 339.0, RME 339.0 C

STIHL Tirol GmbH
Hans Peter Stihl-Straße 5
6336 Langkampfen
Österrike

förklarar på eget ansvar att

- Typ: eldriven gräsklippare
- Fabrikat: STIHL
- Typ: RME 339.0, RME 339.0 C
- Modellnummer: 6320

motsvarar de gällande bestämmelserna i riktlinjen 2000/14/EC, 2006/42/EC, 2014/30/EU och 2011/65/EU samt är utvecklad och tillverkad enligt följande normer, vars version var giltig vid respektive produktionsdatum: EN 60335-1, EN 60335-2-77, EN 55014-1, EN 55014-2, EN 61000-3-2 och EN 61000-3-3 (om de kan tillämpas).

Deltagandes namn och adress:
TÜV Rheinland LGA Products GmbH
Tillystraße 2
D-90431 Nürnberg

Bestämningen av den uppmätta och garanterade ljudnivån har utförts enligt riktlinjen 2000/14/EC, bilaga VIII.

- Uppmätt ljudnivå: 92,5 dB(A)
- Garanterad ljudnivå: 93 dB(A)

Tekniska underlag förvaras av produktgodkännandet på STIHL Tirol GmbH.

Tillverkningsår och maskinnummer finns på gräsklipparen.

Langkampfen, 02.11.2020

STIHL Tirol GmbH

stf.

Matthias Fleischer, områdeschef inom forskning och utveckling

stf.

Sven Zimmermann, områdeschef inom kvalitet

18. Tekniska data

RME 339.0, RME 339.0 C

Modellnummer	6320
Typ	AC universalmotor
Spänning	230 V~
Effekt	1200 W

RME 339.0, RME 339.0 C

Frekvens	50 Hz
Säkring	5 A
Skyddsklass	II
Skyddstyp	IPX 4
Klippanordning	knivbalk
Klippbredd	37 cm
Varvtal klippanordning	3200 varv/min
Drivning knivbalk	permanent
Åtdragningsmoment knivskruv	10 - 15 Nm
Klipphöjd	30 - 70 mm
Klipphöjd (endast för Storbritannien)	20 - 70 mm
Gräsuppsamlare	40 l
Hjul-ø fram	150 mm
Hjul-ø bak	180 mm

Buller:

Enligt riktlinje 2000/14/EC:

Garanterad ljudnivå
 L_{WA} 93 dB(A)

Enligt riktlinje 2006/42/EC:

Ljudtrycksnivå på
arbetsplats L_{pA} 79 dB(A)
Tolerans K_{pA} 1 dB(A)

RME 339.0

Längd	122 cm
Bredd	42 cm
Höjd	107 cm
Vikt	14 kg

Vikt (endast för
Storbritannien) 15 kg

Hand-/armvibrationer:

Angivet vibrationsvärde enligt EN 12096:

Uppmätt värde a_{hw}	0,82 m/s^2
Tolerans K_{hw}	0,41 m/s^2

RME 339.0

Mätning enligt EN 20643

RME 339.0 C

Längd	135 cm
Bredd	43 cm
Höjd	110 cm
Vikt	15 kg

Hand-/armvibrationer:

Angivet vibrationsvärde enligt EN 12096:

Uppmätt värde a_{hw} 0,50 m/s²

Tolerans K_{hw} 0,25 m/s²

Mätning enligt EN 20643

18.1 REACH

REACH är en EG-förordning för registrering, bedömning och godkännande av kemikalier.

Information om uppfyllandet av REACH-förordningen (EG) nr 1907/2006 finns på www.stihl.com/reach.

19. Felsökning

☒ kontakta ev. en servande fackhandel, STIHL rekommenderar en STIHL servande fackhandel.

Störning:

Elmotorn startar inte

Möjlig orsak:

- Ingen nätspänning
- Anslutningskabel resp. anslutningskontakt eller strömbrytare defekt
- Startknappen inte tryckt
- Elmotorn är överbelastad pga för högt eller för fuktigt gräs

- Elmotorns skydd aktiverat
- Klipphuset är igensatt
- Säkring i kontakten defekt (GB-version)

Åtgärd:

- Kontrollera säkringen (⇒ 11.1)
- Kontrollera kabel/kontakt/strömbrytare, byt vid behov (⇒ 11.1)
- Tryck på startknappen (⇒ 11.3)
- Starta inte elmotorn i högt gräs, anpassa klipphöjden (⇒ 8.3)
- Låt maskinen svalna (⇒ 9.5)
- Rengör klipphuset (⇒ 12.2)
- Byt säkring i kontakten (☒)

Störning:

Säkringen går ofta

Möjlig orsak:

- Ej lämplig anslutningskabel
- Elnätet överbelastat
- Maskinen är överbelastad pga klippning i för högt eller för fuktigt gräs

Åtgärd:

- Använd en lämplig anslutningskabel (⇒ 11.1)
- Anslut maskinen till en annan strömkrets
- Anpassa klipphöjden och klippastigheten till rådande klippförhållanden (⇒ 8.3)

Störning:

Kraftig vibration under drift

Möjlig orsak:

- Knivskruven är lös
- Kniven är inte balanserad

Åtgärd:

- Dra åt knivskruven (⇒ 12.6)
- Slipa (balansera) eller byt ut kniven (⇒ 12.7)

Störning:

Oren klippning, gräsmattan blir gul

Möjlig orsak:

- Kniven är slö eller utsliten
- Gånghastigheten är för hög i förhållande till klipphöjden

Åtgärd:

- Slipa eller byt ut kniven (⇒ 12.7)
- Reducera gånghastigheten och/eller välj rätt klipp höjd (⇒ 8.3)

Störning:

Svårstartad eller elmotorns effekt för svag

Möjlig orsak:

- Klippning i för högt eller för fuktigt gräs
- Klipphuset är igensatt

Åtgärd:

- Anpassa klipphöjden och klippastigheten till rådande klippförhållanden (⇒ 8.3)
- Rengör klipphuset (dra ut elkontakten vid rengöring) (⇒ 12.2)

Störning:

Utkastkanalen igensatt

Möjlig orsak:

- Kniven är utsliten
- Klippning i för högt eller för fuktigt gräs

Åtgärd:

- Byt ut kniven (⇒ 12.7)
- Anpassa klipphöjden och klippastigheten till rådande klippförhållanden (⇒ 8.3)

20. Serviceschema

20.1 Överlämningsbekräftelse

Modell: _____

Serienummer:

Datum:

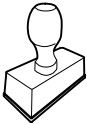

Nästa service

Datum:

20.2 Servicebekräftelse



Överlämna denna bruksanvisning till din STIHL servande fackhandel vid underhåll.

Denna bekräftar i de förtryckta fälten att servicearbetena har genomförts.

Service utförd den

Datum för nästa service

Kære kunde

Vi er glade for at du har valgt STIHL. Vi udvikler og producerer vores produkter i topkvalitet efter vores kunders behov. Dermed kan vi fremstille produkter med høj pålidelighed, selv ved ekstrem belastning.

STIHL står også for topkvalitet, når det drejer sig om service. Vores faghandel garanterer en kompetent rådgivning og instruktion samt en omfattende teknisk hjælp.

Vi takker for din tillid og håber, at du får stor glæde af dit STIHL produkt.

Dr. Nikolas Stihl

VIGTIGT! SKAL LÆSES FØR BRUG OG OPBEVARES.

1. Indholdsfortegnelse

Om denne betjeningsvejledning	186
Generelt	186
Vejledning i læsning af betjeningsvejledningen	186
Landevarianter	186
Beskrivelse af maskinen	187
Sikkerhed	187
Generelt	187
Beklædning og udstyr	188
Transport af maskinen	188
Før arbejdet påbegyndes	188
Under arbejdet	189
Vedligeholdelse, rengøring, reparation og opbevaring	190
Opbevaring, hvis maskinen ikke skal bruges i længere tid	191
Advarsel – fare på grund af elektrisk strøm	191
Bortskaffelse	192
Symbolforklaring	192
Medfølgende dele	192
Klargøring af maskinen	193
Generelt	193
Monter mono-styrehåndtaget (RME 339 C)	193
Montér dual-styrehåndtag (RME 339)	193
Saml græsopsamlingskurven	193
Betjeningsdele	194
Indstil mono-styrehåndtaget (RME 339 C)	194
Klap dual-styrehåndtaget ned (RME 339)	194
Central klippehøjdeindstilling	194
Græsopsamlingskurv	194
Niveaumåler	195
Arbejdsanvisninger	195
Generelt	195
Brugerens arbejdsområde	195
Korrekt belastning af elmotoren	195
Når kniven blokerer	195
El-motorens termiske overbelastningsbeskyttelse	195
Sikkerhedsanordninger	196
Beskyttelsesudstyr	196
Tohåndsbetjening	196
El-motorens udløbsbremse	196
Tag maskinen i brug	196
Elektrisk tilslutning	196
Trækafastning	196
Sådan startes plæneklipperen	196
Sådan slukkes plæneklipperen	197
Tøm græsopsamlingskurv	197
Vedligeholdelse	197
Generelt	197
Rengør maskinen	197
Elmotor og hjul	197
Styrehåndtagets øverste del RME 339	198
Kontrollér knivens slid	198
Afmonter og monter kniven	198
Slib kniven	198
Opbevaring (vinterpause)	198
Transport	199
Før du løfter og fastgør plæneklipperen	199
Sådan minimerer du slid og undgår skader	199
Miljøbeskyttelse	200
Standardreserve dele	200
EC-overensstemmelseserklæring	200

Plæneklippere STIHL RME 339.0, RME 339.0 C	200
Tekniske data	200
REACH	201
Fejlsøgning	201
Serviceplan	202
Leveringsbekræftelse	202
Servicebekræftelse	202

2. Om denne betjeningsvejledning

2.1 Generelt

Denne betjeningsvejledning er producentens **originale betjeningsvejledning** i henhold til EU-direktivet 2006/42/EC.

STIHL arbejder hele tiden på at videreudvikle sit produktudbud. Vi forbeholder os derfor ret til at ændre form, teknik og udstyr.

Der kan af samme årsag ikke gøres krav gældende på basis af anvisningerne eller illustrationerne i dette hæfte.

I denne betjeningsvejledning kan der være beskrevet modeller, som ikke fås i alle lande.

Denne betjeningsvejledning er beskyttet af ophavsretten. Der tages forbehold for alle rettigheder, især retten til mangfoldiggørelse, oversættelse og behandling med elektroniske systemer.

2.2 Vejledning i læsning af betjeningsvejledningen

Billeder og tekst beskriver særlige betjeningstrin.

Alle billedsymboler, som er anbragt på maskinen, forklares i denne betjeningsvejledning.

Synsretning:

Synsretning under anvendelsen "**venstre**" og "**højre**" i betjeningsvejledningen: Brugeren står bag maskinen og ser fremad i køreretningen.

Kapitelhenvisning:

Der henvises med en pil til særlige kapitler og underkapitler med yderligere forklaringer. I det følgende eksempel ses en henvisning til et kapitel: (⇒ 3.)

Markering af tekstafsnit:

De beskrevne anvisninger kan være markeret som vist i de følgende eksempler.

Betjeningstrin, som kræver, at brugeren griber ind:

- Løsn skruen (1) med en skruetrækker, tryk på grebet (2) ...

Generelle oplysninger:

- Anvendelse af produktet ved sportsarrangementer eller i konkurrencer

Tekster med særlig betydning:

Tekstafsnit med særlig betydning er markeret med ét af de symboler, der er beskrevet i det følgende, for at fremhæve dem i betjeningsvejledningen.



Fare!

Risiko for ulykker og alvorlig personskade. Der kræves særlig opmærksomhed.



Advarsel!

Risiko for personskade. Særlig opmærksomhed forhindrer mulige eller sandsynlige kvæstelser.



Forsigtig!

Lette personskader og tingsskader kan forhindres med en bestemt adfærd.



Bemærk

Information, som sikrer bedre udnyttelse af maskinen og forhindrer mulige fejlbetjeninger.

Tekst med henvisning til billeder:

Billeder, som forklarer, hvordan du bruger maskinen, finder du forrest i betjeningsvejledningen.

Kamerasymbolet anvendes til at forbinde billederne på billedsiderne med det pågældende tekstafsnit i betjeningsvejledningen.



2.3 Landevarianter

STIHL leverer maskinerne med forskellige stik og kontakter afhængigt af leveringslandet.

På billederne er maskinerne forsynet med europæiske stik. Maskinernes tilslutning med andre typer stik sker analogt.

3. Beskrivelse af maskinen



- 1 Styrehåndtagets øverste del
- 2 Styrehåndtagets nederste del (RME 339)
- 3 Konsol (RME 339 C)
- 4 Kabinet
- 5 Motorhjelms
- 6 Baghjul
- 7 Forhjul
- 8 Græsopsamlingskurv
- 9 Øverste transportgreb
- 10 Nederste transportgreb
- 11 Udkastningsspjæld
- 12 Drejegrab (RME 339)
- 13 Låsegreb styrehåndtag (RME 339 C)
- 14 Motorstopbøjle
- 15 Højdeindstillingsarm
- 16 Trækafastning
- 17 Netttilslutning
- 18 Startknap
- 19 Mærkeplade med maskinnummer
- 20 Niveaumåler (græsopsamlingskurv)

4. Sikkerhed

4.1 Generelt



Forholdsregler til forebyggelse af ulykker skal følges under arbejdet med maskinen.



Hele betjeningsvejledningen skal læses grundigt igennem før den første ibrugtagning.

Opbevar

betjeningsvejledningen til senere brug.

Sikkerhedsforanstaltningerne tjener til din egen sikkerhed, opstillingen er dog ikke udtømmende. Brug kun maskinen på fornuftig og ansvarlig vis, og husk på, at brugeren er ansvarlig for skader på personer eller disses ejendom.

Bliv fortrolig med betjeningsselementerne og brugen af maskinen.

Maskinen må kun anvendes af personer, som har læst betjeningsvejledningen, og som derfor ved, hvorledes maskinen skal betjenes. Hver bruger bør sikre sig faglig korrekt og praktisk instruktion om maskinens brug før ibrugtagningen. Brugeren skal instrueres af sælgeren eller en anden fagmand om, hvordan maskinen anvendes sikkert.

Brugeren skal under instruktionen gøres særligt opmærksom på, at omhu og koncentration er vigtigt under maskinens brug.

Selvom du betjener denne maskine efter forskrifterne, er der altid restriksi.



Livsfare på grund af kvælning!

Børn, der leger med emballagematerialet, risikerer at blive kvalt i det. Emballagemateriale SKAL holdes væk fra børn.

Giv eller udlån kun maskinen samt påbygningsmaskinerne til personer, der er instruerede heri, eller som er fortrolige med betjeningen af den. Betjeningsvejledningen er en del af maskinen og skal altid følges med.

Kontrollér, at brugeren fysisk, sensorisk og mentalt er i stand til at betjene maskinen og arbejde med den. Hvis brugerens fysiske, sensoriske eller mentale evner er nedsatte, må brugeren kun arbejde med plæneklipperen under opsyn eller efter anvisninger fra en ansvarlig person.

Kontrollér, at brugeren er myndig eller er under uddannelse i henhold til de nationale regler og under opsyn.

Maskinen må kun anvendes af personer, der er udhvilede og i god fysisk og psykisk stand. Er du ikke helt rask, bør du spørge din læge, om du må arbejde med maskinen. Undlad at arbejde med maskinen efter indtagelse af alkohol, narkotika eller medicin, der nedsætter reaktionsevnen.

Maskinen er beregnet til privat brug.

OBS – risiko for ulykker!

Maskinen er kun dimensioneret til græsslåning. Den må ikke anvendes til andre formål, da det kan være farligt eller medføre skader på maskinen.

Maskinen må pga. risiko for personskader ikke anvendes til følgende arbejdsopgaver (ikke komplet opstilling):

- trimning af buske, hække eller lignende,
- skæring af slyngplanter,
- plænepleje på tage og altankasser,
- granulering og findeling af grene og hækkeklip,
- rensning af fortove (sugning, blæsning),
- udjævning af jordbunker som f. eks. muldvarpeskud.
- transport af afskåret græs, undtagen i den dertil indrettede græsopsamlingskurv.

Af hensyn til sikkerheden bortfalder denne garanti ved enhver ændring på maskinen, undtagen ved en faglig korrekt montering af tilbehør, som er godkendt af STIHL. Du kan få mere at vide om godkendt tilbehør hos din STIHL-forhandler.

Det er ikke tilladt at foretage ændringer på maskinen, som ændrer forbrændingsmotorens eller el-motorens effekt eller omdrejningstal.

Der må ikke transporteres ting, dyr eller personer med maskinen.

Vær specielt forsigtigt ved anvendelse i offentlige anlæg, parkanlæg, på sportspladser, ved veje samt i land- og skovbrug.



OBS! Vibrationer udgør en sundhedsfare! For stor belastning pga. vibrationer kan medføre kredsløbs- eller nerveskader, især hos mennesker med kredsløbsproblemer. Opsøg straks læge, hvis der opstår symptomer, som kan være udløst af vibrationsbelastninger. Sådanne symptomer, der primært opstår i fingrene, hænderne eller i håndleddene, er f.eks. (ikke komplet opstilling):

- Følelsesløshed
- Smerter
- Muskelsvaghed
- Misfarvninger af huden
- Ubehagelig kriblen

Hold styrehåndtaget fast, men ikke krampagtigt, med begge hænder på de beregnede steder på håndtaget under kørslen.

Planlæg arbejdstiderne således, at større belastninger i længere tid undgås.

4.2 Beklædning og udstyr



Bær altid solide sko med skridsikre såler under arbejdet. Gå aldrig barfodet eller iført sandaler.



Bær altid solide handsker, og bind langt hår op (tørklæde, hue etc.) under vedligeholdelses- og rengøringsarbejder samt under transport af maskinen.



Bær handsker og egnede beskyttelsesbriller under knivens slibning!

Maskinen må betjenes, når brugeren bærer lange bukser og tætsiddende tøj.

Bær aldrig løstsiddende tøj, som kan hænge fast i de bevægelige dele (betjeningsgreb) – heller ikke smykker, slips eller halstørklæder.

4.3 Transport af maskinen

Anvend altid handsker under arbejdet for at undgå at komme til skade på varme maskindele eller de skarpe kanter.

Sluk for maskinen, før den transporteres, afbryd elkablet, og vent, til kniven er standset.

Transporter kun maskinen med afkølet el-motor.

Vær opmærksom på maskinens vægt, og anvend egnede hjælpemidler til læsning efter behov (læsseramper eller løfteanordninger).

Fastgør maskinen og medtransporterede dele (f. eks. græsopsamlingskurv) ved transport på et lad vha. tilstrækkeligt dimensionerede hjælpemidler (seler, reb osv.).

Undgå at berøre kniven, når plæneklipperen løftes og bæres.

Følg især henvisningerne i kapitlet "Transport". Her beskrives, hvordan maskinen skal løftes eller fastsures. (⇒ 13.)

Under en transport af maskinen skal gældende forskrifter overholdes, især hvad angår ladningens sikkerhed samt transport af ting på lastarealet.

4.4 Før arbejdet påbegyndes

Kontrollér, at det kun er personer, som har læst betjeningsvejledningen, der anvender maskinen.

Vær opmærksom på kommunale forskrifter for anvendelsestider for havemaskiner med forbrændingsmotor eller elektrisk motor.

Undersøg hele det arbejdsområde, hvor maskinen skal anvendes, og fjern sten, kæppe, ståltråd, kødben og andre fremmedlegemer, som kan blive slynget væk af maskinen. Forhindringer (f.eks. træstykker, rødder) overses nemt i højt græs.

Marker derfor før arbejdet med maskinen alle objekter, der er skjult i græsplænen (forhindringer), som ikke kan fjernes.

Før maskinen tages i brug, skal defekte, slidte og beskadigede dele udskiftes. Uæselige eller beskadigede fare- og advarselsanvisninger på maskinen skal udskiftes. Din STIHL-forhandler har ekstra skilte og alle andre reservedele på lager.

Maskinen må kun anvendes i driftssikker tilstand. Kontrollér før hver brug,

- om maskinen er i forskriftsmæssig monteret tilstand,
- om klippeværktøjet og hele klippeenheden (kniv, fastgørelsesdele, klippeanordningskabiner) er i orden. Kontrollér især, om komponenterne sidder korrekt, om de er beskadigede (hakker eller ridser) eller slidte.
- sikkerhedsudstyret (f.eks. udkastningsspjæld, kabinet, styrehåndtag, motorstopbøjle) er i orden og fungerer korrekt.
- om græsopsamlingskurven er ubeskadiget og korrekt monteret; en beskadiget græsopsamlingskurv må ikke anvendes.
- om elmotorens udløbsbremse fungerer.

Udfør alt nødvendigt arbejde, eller kontakt en forhandler. STIHL anbefaler en STIHL-forhandler.

Følg anvisningerne i kapitlet "Fare på grund af elektrisk strøm" (⇒ 4.8).

Tænd aldrig motoren uden korrekt monteret kniv. Risiko for overophedning af motoren!

4.5 Under arbejdet



Brug aldrig maskinen, når der er dyr eller personer, især børn, i fareområdet.

Arbejd ikke ved temperaturer under +5° C.

Arbejd kun i dagslys eller med god kunstig belysning.

Der må ikke arbejdes med maskinen i regnvej, tordenvej, og især ikke når der er risiko for lynnedslag.



OBS – fare for kvæstelser!

Hænder og fødder skal holdes væk fra roterende dele. Rør aldrig den roterende kniv. Stå

aldrig i nærheden af udkastningsåbningen.

Den sikkerhedsafstand, som styrehåndtaget giver, skal altid overholdes. Styrehåndtaget skal altid være monteret korrekt og må ikke ændres. Anvend aldrig maskinen, hvis styrehåndtaget er klappet om.

De kontakter og sikkerhedsanordninger, som er installeret på maskinen, må ikke fjernes eller kortsluttes. Sørg især for, at motorstopbøjlen aldrig er fastgjort på styret (f. eks. ved at binde den fast).

Fastgør aldrig ting til styrehåndtaget (f. eks. arbejdstøj). Forlængerledninger må ikke vikles om styrehåndtaget.

Er undergrunden våd, er der større risiko for uheld pga. dårligere fodfæste. Arbejd ekstra forsigtig her, så du ikke skrider ud. Undgå om muligt at anvende maskinen, hvis undergrunden er fugtig.

Lad ikke maskinen stå ubeskyttet i regnen.

Tænd for maskinen.

Start maskinen forsigtigt iht. henvisningerne i kapitlet "Ibrugtagning af maskinen". (⇒ 11.)

Sørg for, at der er rigelig afstand mellem fødder og klippeværktøj.

Maskinen skal stå på et plant underlag, når den tændes.

Maskinen må ikke vippes før og under starten.

Start ikke motoren, hvis udkastningskanalen ikke er dækket af udkastningsspjældet eller græsopsamlingskurven.

Undgå at slukke og tænde apparatet hyppigt inden for et kort tidsrum, og "leg" ikke med startknappen. Risiko for overophedning af motoren!

Arbejde på skråninger:

Bearbejd altid skråningerne på tværs og aldrig på langs.

Mister brugeren kontrollen over maskinen ved en græsslåning på langs, kan brugeren blive kørt over af maskinen.

Vær ekstra forsigtig, når køreretningen på skråningen ændres.

Sørg altid for et godt fæste på skråninger, og undgå at arbejde på meget stejle skråninger.

Af sikkerhedsmæssige årsager må maskinen ikke anvendes på skråninger på over 25° (46,6 %). **Risiko for kvæstelser!** En hældning på 25° svarer til en lodret stigning på 46,6 cm over en vandret længde på 100 cm.

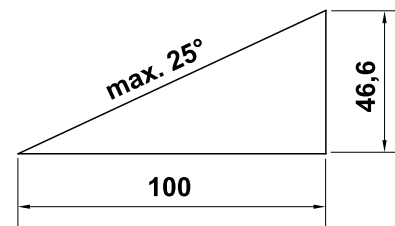

Anvendelse:



OBS – fare for kvæstelser!

Hænder og fødder skal holdes væk fra roterende dele. Rør aldrig den roterende kniv. Stå

aldrig i nærheden af

udkastningsåbningen. Den sikkerhedsafstand, som styrehåndtaget giver, skal altid overholdes.



Forsøg ikke at inspicere kniven, mens maskinen kører. Lad være med at åbne

udkastningsspjældet og/eller tage græsopsamlingskurven af, så længe klippekniven drejer rundt. Den roterende kniv kan medføre kvæstelser.

Kør kun med maskinen i gangtempo, og løb aldrig med maskinen under arbejdet. Ved at køre hurtigt øges risikoen for at komme til skade ved at snuble, skride ud osv.

Vær ekstra forsigtig, når du vender maskinen om eller trækker den hen mod dig selv.

Risiko for at snuble!

Undlad at løfte eller bære maskinen med kørende elmotor eller med tilsluttet ledning.

Kør rundt om ting, der er skjult i græssets vækstlag (vandingssystemer, pæle, vandventiler, fundamenter, elektriske ledninger etc.). Kør aldrig over sådanne objekter.

Hvis klippeværktøjet eller maskinen støder på en forhindring eller et fremmedlegeme, skal el-motoren slås fra, stikket trækkes ud, og maskinen undersøges af en fagmand.



Vær opmærksom på klippeværktøjets efterløb, som varer i nogle sekunder.

STOP

Stands elmotoren,

- når maskinen skal vippes under transport over andre flader end græs,
- når du skubber maskinen hen til og væk fra græsfladen,

- før du tager græsopsamlingskurven af.
- før klippehøjden indstilles.



Sluk for elmotoren, træk stikket ud og kontrollér, at klippeværktøjet er standset helt,

- før du løsner blokeringer eller fjerner tilstoppelser i udkastningskanalen,
- når klippeværktøjet er stødt på et fremmedlegeme. Klippeværktøjet skal i så fald kontrolleres for eventuelle beskadigelser. Maskinen må ikke bruges med en beskadiget eller bøjet knivaksel eller elmotoraksel. **Risiko for kvæstelser på grund af defekte dele!**
- før du kontrollerer, rengør eller udfører arbejde på maskinen (f.eks. nedklapning/indstilling af styrehåndtaget):
- før maskinen forlades eller står uden opsyn;
- før du løfter eller bærer maskinen;
- før transporten.
- hvis maskinen har ramt et fremmedlegeme eller ryster usædvanlig voldsomt. Kontrollér i givet fald maskinen, især skæremodulet (kniv, knivaksel, knivfastgørelse) for beskadigelser, og få maskinen repareret, før den genstartes, og der arbejdes med den.



Risiko for kvæstelse!

Kraftige vibrationer er som regel tegn på en fejl.

Maskinen må under ingen omstændigheder bruges med en beskadiget eller bøjet knivaksel eller med en beskadiget eller bøjet kniv.

Har du ikke nok viden herom, skal maskinen repareres af en forhandler – STIHL anbefaler en STIHL-forhandler.

Maskinen forårsager spændingsudsving, når den starter. Ved dårlige spændingsforhold kan den have indflydelse på andre apparater eller anordninger, der er tilsluttet samme strømkreds. I dette tilfælde skal der træffes passende foranstaltninger (f. eks. kan maskinen tilsluttes en anden strømkreds, eller den kan tilsluttes en kreds med lavere impedans).

4.6 Vedligeholdelse, rengøring, reparation og opbevaring



Maskinen skal slukkes, og stikket trækkes ud, før der udføres arbejde på maskinen, før indstilling eller rengøring af maskinen, eller før det kontrolleres, om tilslutningsledningen er snoet eller beskadiget.

Før vedligeholdelsesarbejde, rengøring og opbevaring i lukkede rum skal maskinen køle helt af.

Rengøring:

Efter arbejdet skal hele maskinen gøres grundigt ren. (⇒ 12.2)

Eventuelle græsrester løsnes først med en pind. Maskinens underside renses med børste og vand.

Anvend aldrig en højtryksrenser, og rengør ikke maskinen under rindende vand (f. eks. med en haveslange). Brug ikke aggressive rengøringsmidler. Disse kan beskadige kunststof- og metaldelene og gøre brugen af din STIHL-maskine mindre sikker.

For at undgå brandfare skal området omkring køleluftåbningerne mellem elmotorens hjelm og kabinettet holdes fri for f.eks. græs, strå, mos, blade og udtrængende fedt.

Vedligeholdelsesarbejder:

Det er kun tilladt at udføre de vedligeholdelsesarbejder, der er anført i denne betjeningsvejledning; alt andet arbejde skal udføres af en forhandler. Hvis du ikke har tilstrækkelig viden herom eller mangler de nødvendige hjælpemidler, bedes du **altid** henvende dig til en forhandler. STIHL anbefaler, at alle vedligeholdelsesarbejder og reparationer udelukkende udføres af en STIHL-forhandler. STIHL-forhandlerne tilbydes jævnligt kurser og får stillet teknisk materiale til rådighed.

Anvend kun værktøj, tilbehør eller påbygningsmaskiner, som er godkendt af STIHL til maskinen eller teknisk lignende produkter. I modsat fald er der risiko for ulykker med personskader eller skader på maskinen til følge. Kontakt en forhandler, hvis du har spørgsmål.

Originalt værktøj og tilbehør samt originale reservedele fra STIHL er tilpasset optimalt til maskinen og brugerens behov. Originale STIHL-reservedele kendes på

STIHL-reservedelsnummeret, på graveringen STIHL samt på STIHL-reservedelssymbolet. Symbolet kan også stå alene på mindre dele.

Sørg for, at advarsels- og henvisningsskilte er rene og læselige. Beskadigede eller bortkomne skilte skal udskiftes med nye originale skilte fra din STIHL-forhandler. Udskiftes en komponent med en ny, skal det sikres at den nye del forsynes med det samme skilt som den gamle.

Arbejder på skæremodulet må kun udføres med tykke arbejdshandsker og med stor omhu.

Sørg for, at alle møtrikker, bolte og skruer, især knivbolten, er fast tilspændte, så det er sikkert at bruge maskinen.

Kontrollér hele maskinen og græsopsamlingskurven for slid og beskadigelser regelmæssigt, især før den skal opbevares (f.eks. før vinterpausen). Slidte og beskadigede dele skal udskiftes med det samme af hensyn til sikkerheden, så maskinen altid er i driftssikker tilstand.

Hvis der i forbindelse med vedligeholdelsesarbejdet har været fjernet komponenter eller beskyttelsesanordninger, skal disse omgående anbringes korrekt.

Kontroller regelmæssigt, om kniven sidder fast, er beskadiget eller slidt.

4.7 Opbevaring, hvis maskinen ikke skal bruges i længere tid

Den afkølede maskine skal opbevares i et tørt, lukket rum.

Kontrollér, om maskinen er beskyttet mod utilsigtet brug (f. eks. fra børn).

Maskinen skal gøres grundigt ren før pauser (f.eks. vinterpause).

Opbevar maskinen i en driftssikker tilstand.

4.8 Advarsel – fare på grund af elektrisk strøm

OBS! **risiko for elektrisk stød!**

Strømkabel, netstik, tænd- / slukkontakt og tilslutningsledning er særligt vigtige for den elektriske sikkerhed. Beskadigede kabler, muffe og stik eller tilslutningsledninger, der ikke overholder forskrifterne, må ikke anvendes, da der er risiko for elektrisk stød.

Kontroller regelmæssigt tilslutningsledningen for skader eller slid (skørhed).

Maskinen må kun tages i brug med netledningen rullet helt ud.

Ved anvendelse af en kabeltromle skal netledningen være rullet helt ud før brug.

Anvend aldrig beskadigede forlængerledninger. Udskift defekte kabler med nye, og udfør ikke reparationer på forlængerledningerne.

Maskinen må ikke anvendes, hvis ledningerne er beskadigede eller slidte. Kontroller især netledningen for skader og ældning.

Vedligeholdelses- og reparationsarbejder på netledningerne må kun udføres af et særligt uddannet personale.



Fare for elektrisk stød!

Tilslut aldrig en beskadiget ledning til elnettet, og berør ikke en beskadiget ledning, før den er koblet fra elnettet.

Fare for elektrisk stød!

Beskadigede kabler, koblinger og stik eller tilslutningsledninger, der ikke opfylder forskrifterne, må ikke anvendes.

Klippeværktøjet (knivene) må først berøres, når der er slukket for strømmen til maskinen.

Sørg altid for, at de anvendte ledninger er tilstrækkeligt sikrede.



Selvom el-motoren er stænkvandsbeskyttet, må der ikke arbejdes med maskinen i regnvejre eller våde omgivelser.

Brug kun fugtighedsisolerede forlængerledninger til udendørs brug, som passer til maskinen (⇒ 11.1).

Hold kablet langt væk fra kniven under græsslåning.

Tag tilslutningsledningen ud af stikket og stikdåsen, og træk ikke i tilslutningsledningen.

Når maskinen tilsluttes et generatoraggregat, skal det sikres, at den ikke kan beskadiges af strømudsving.

Tilslut kun maskinen til en strømforsyning, som er beskyttet af et fejlstrømsrelæ med en brydestrøm på maksimalt 30 mA. Yderligere oplysninger fås hos elinstallatøren.

Af hensyn til den elektriske sikkerhed skal elkablet altid være korrekt monteret på styrehåndtaget.

4.9 Bortskaffelse

Sørg for korrekt bortskaffelse af den brugte maskine. Sørg for, at maskinen ikke kan anvendes længere før bortskaffelsen. Fjern især strømkablet og elkablet til elmotoren for at forebygge ulykker.

Risiko for kvæstelser på klippeværktøjet!

Lad aldrig udtjente plæneklippere være uden opsyn. Sørg for, at maskinen og klippeværktøjet opbevares utilgængeligt for børn.

5. Symbolforklaring



OBS!

Læs betjeningsvejledningen grundigt inden ibrugtagning.



Risiko for kvæstelser!

Der må ikke være uvedkommende i fareområdet.

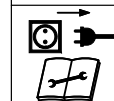
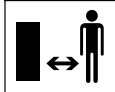

Risiko for kvæstelser!

Pas på; skarp kniv. Kniven roterer videre i nogle sekunder efter frakoblingen (motor-/ knivbremse). Sluk motoren, og træk stikket ud før arbejde på klippeværktøjet, før vedligeholdelses- og rengøringsarbejde på maskinen, før kontrol af, om tilslutningsledningen er snoet eller beskadiget, samt før maskinen forlades.



Fare for elektrisk stød!

Hold tilslutningskablet langt væk fra klippeværktøjet.



RME 339:

Start motoren.



RME 339 C:

Start motoren.



RME 339 C:

Standt motoren.

6. Medfølgende dele



Pos.	Betegnelse	Stk.
A	Basismaskine	1

Pos.	Betegnelse	Stk.
B	Græsopsamlingskurvens øverste del	1
C	Græsopsamlingskurvens nederste del	1
D	Bolt	2
	• Betjeningsvejledning	1

RME 339 C:

E	Bøsning	1
F	Skrue	1
G	Skive	2
H	Møtrik	1

RME 339:

I	Fladrundbolt	2
J	Kabelføring	1
K	Drejegreb	2
L	Kabelklips	1



Det leverede udstyr kan variere afhængigt af leveringsland og model.

7. Klargøring af maskinen

7.1 Generelt



Risiko for kvæstelser

Følg sikkerhedsanvisningerne i kapitlet "Sikkerhed" (⇒ 4.).

- Stil maskinen på et vandret, plant og fast underlag i forbindelse med alt det beskrevne arbejde.

7.2 Monter mono-styrehåndtaget (RME 339 C)



- **1** Før bøsningen (E) ind i boringen på styrehåndtaget (1).
- **2** Sæt de to skiver (G) på styrehåndtagets bøsning med hvælvingen indad.
- **3** Hold bøsningen (E) og skiverne (G), og før dem sammen med styrehåndtaget (1) ind i konsollen (2).
- **4** Sæt møtrikken (H) ind i konsollen som vist.
- **5** Stik skruen (F) gennem borerne på styrehåndtaget (1) og på konsollen (2) udefra og ind. Spænd skruen (F).
Tilspændingsmoment:
18 - 22 Nm

Montering af elkabel:

- Læg elkablet i kabellabyrinten (3), og tryk det ind i holderne på konsollen og på styrehåndtaget (4, 5) som vist på billedet. Læg kablet i kabelklipsen (6), luk lasken, og lad den gå i indgreb.

7.3 Monter dual-styrehåndtag (RME 339)



Montering af styrehåndtagets øverste del:

- Stik fladrundboltene (I) gennem kabelføringen (J), og hægt elkablet (1) på.
- Sæt dual-styrehåndtaget (2) på styrehåndtagets to nederste dele (3). Stik fladrundboltene (I) – til højre med kabelføring (J), til venstre uden – indefra og ud gennem borerne, og spænd dem til med drejeregrebene (K).

Montering af kabelklips:



Fare for elektrisk stød!

For at undgå at beskadige styrehåndtagets isoleringslag må kabelklipsen kun trykkes på styret med hånden, og der må ikke anvendes værktøj til monteringen (f.eks. en skruetrækker eller en hammer).

- Monter kabelklipsen (L) på styrehåndtagets øverste del. Ilæg elkablet (1) som vist. Luk lasken (4), og lad den gå i hak.
Afstand mellem kabeklips og kontakt:
25 - 27 cm

7.4 Saml græsopsamlingskurven



- Sæt græsopsamlingskurvens øverste del (B) på græsopsamlingskurvens nederste del (C). Sørg for korrekt position i føringerne.
- Tryk boltene (D) gennem de tilhørende åbninger indefra.
- Lad græsopsamlingskurvens øverste del (B) gå i hak i kurvens nederste del med et let tryk.
- Sæt græsopsamlingskurven på (⇒ 8.4).

8. Betjeningsdele

8.1 Indstil mono-styrehåndtaget (RME 339 C)



Risiko for klemning!

Hold altid med den ene hånd på det højeste sted på styrehåndtagets øverste del, når låsegrebet betjenes.

Sæt aldrig fingre ind imellem styrehåndtaget og konsollen (over og under låsegrebet).

Klap styrehåndtaget ned:

Transportposition (ved rengøring af maskinen samt i forbindelse med pladsbesparende transport og opbevaring):

- Hold i styrehåndtagets øverste del (2) med den ene hånd på det højeste sted, og løft lidt op (aflastning).
- Tryk låsegrebet (1) ned, og hold.
- Klap styrehåndtagets øverste del (2) ned fremefter, og vær opmærksom på, at elkablet ikke bliver beskadiget.

Arbejdsposition (til skubning af maskinen):

- Klap styrehåndtaget (2) op bagud, og sørg for, at det går helt i hak.

Klippehøjdejustering:

Mono-styrehåndtagets højde kan indstilles i to trin:

- Hold i styrehåndtagets øverste del (2) med den ene hånd på det højeste sted, og løft lidt op (aflastning).

- Tryk låsegrebet (1) ned, og hold.
- Anbring styrehåndtaget (2) i den ønskede position.
- Slip låsegrebet (1), og sørg for, at styrehåndtaget igen går helt i hak.

8.2 Klap dual-styrehåndtaget ned (RME 339)



Risiko for klemning!

Når drejeregrebene løsnes, kan styrehåndtagets øverste del klappe ned. Hold derfor om det højeste sted på styrehåndtagets øverste del med den ene hånd, mens drejeregrebene skrues af

Transportposition (ved rengøring af maskinen samt i forbindelse med pladsbesparende transport og opbevaring):

- Løsn drejeregrebene (1), indtil de drejer frit.
- Klap styrehåndtagets øverste del (2) ned fremefter.

Arbejdsposition (til skubning af maskinen):

- Klap styrehåndtagets øverste del (2) op bagud, og hold fast i det med den ene hånd.
- Skru drejeregrebene (1) fast. Sørg for, at kabelføringen (3) sidder korrekt.

8.3 Central klippehøjdeindstilling



Der kan vælges mellem 5 forskellige klippehøjder.

Niveau 1 = 30 mm

Niveau 5 = 70 mm

Plæneklippere til Storbritannien:

Der kan vælges mellem 6 forskellige klippehøjder.

Niveau S = 20 mm

Niveau 5 = 70 mm



For at undgå skader bør den laveste klippehøjde kun anvendes på græsplæner uden ujævnheder.

Indstilling af klippehøjde:

- Tryk højdeindstillingsarmen (1) lidt væk fra plæneklipperen, indtil låsetappene (2) frigiver armen.
- **Større klippehøjde:**
Hæv plæneklipperen med højdeindstillingsarmen (1) (armen skubbes fremad).
- **Lavere klippehøjde:**
Tryk plæneklipperen nedad med højdeindstillingsarmen (1) (armen skubbes bagud).
- Tryk højdeindstillingsarmen (1) mod plæneklipperen, indtil låsetappene (2) går i hak i armen. Den valgte klippehøjde kan aflæses på den forreste låsetap (3).

8.4 Græsopsamlingskurv



Påhægtning:

- Åbn udkastningsspjældet (1), og hold det åbent.
- Hægt græsopsamlingskurven (2) i holderne (4) på maskinens bagside ved hjælp af låsetappene (3).
- Luk udkastningsspjældet (1).

Afhægtning:

- Åbn udkastningsspjældet (1), og hold det åbent.

- Løft græsopsamlingskurven (2) op, og tag den af bagud.
- Luk udkastningsspjældet (1).

8.5 Niveaumåler



Den luftstrøm, der opstår, når kniven kører, får niveaumåleren (1) til at stige. Når græsopsamlingskurven er fuld, ophører luftstrømmen. Hvis luftstrømmen er for svag, falder niveaumåleren (1) tilbage til hviletilstand. Dette indikerer, at græsopsamlingskurven skal tømmes.

Niveaumålerens fulde funktion opnås kun ved en optimal luftstrøm. Ydre forhold som vådt, tæt eller højt græs, lave klippeniveauer, tilsmudsning og lignende kan påvirke luftstrømmen og niveaumålerens funktion.

A Græsopsamlingskurven fyldes

B Græsopsamlingskurven er fyldt:

- Tøm den fyldte græsopsamlingskurv (⇒ 11.5).

9. Arbejdsanvisninger

9.1 Generelt



Risiko for kvæstelse!

Sammenfiltrede ledninger skal omgående rettes ud.

Hold tilslutningsledningen bag dig under græsslåningen. Tilslutningsledninger kan utilsigtet blive klippet over under græsslåningen, eller man kan snuble over dem. Derfor udgør de en stor risiko for ulykker. Sørg derfor altid for, at tilslutningsledningen ligger på det område, hvor der allerede er slået græs.

Plænen bliver smuk og tæt, hvis den slås ofte og holdes kort.

Slå ikke plænen for kort i varme og tørre perioder, da den ellers svides af solen og kommer til at se grim ud!

Klipperesultatet bliver bedre med en skarp kniv end med en sløv. Derfor bør kniven slibes regelmæssigt (STIHL-forhandler).

9.2 Brugerens arbejdsområde



- Brugerens skal af sikkerhedsmæssige grunde altid opholde sig i arbejdsområdet bag styrehåndtaget, når elmotoren er tændt. Den sikkerhedsafstand, som styrehåndtaget giver, skal altid overholdes.

- Plæneklipperen må udelukkende betjenes af én person, og alle andre tilstedeværende personer skal holde sig på forsvarlig afstand. (⇒ 4.)

9.3 Korrekt belastning af elmotoren

Start ikke plæneklipperen i højt græs. Vælg en højere skærehøjdeindstilling, hvis elmotoren er svær at få i gang.

Plæneklipperen må kun belastes så meget, at det ikke får elmotorens omdrejningstal til at falde væsentligt.

Hvis omdrejningstallet falder, vælges en højere indstilling af klippehøjden, og/eller fremføringshastigheden reduceres.

9.4 Når kniven blokerer

Stands straks el-motoren, og træk stikket ud. Find derefter årsagen, og sørg for at udbedre fejlen.

9.5 El-motorens termiske overbelastningsbeskyttelse

Hvis der under arbejdet opstår en overbelastning af el-motoren, kobler den indbyggede termiske overbelastningsbeskyttelse automatisk el-motoren fra.

Årsager til overbelastning:

- græsslåning af for højt græs eller for lavt indstillet klippehøjde,
- for høj fremføringshastighed,
- utilstrækkelig rensning af køleluftøringen (luftudtagene),
- kniven er sløv eller slidt,

- uegnet eller for lang tilslutningsledning
- spændingsfald (⇒ 11.1).

lbrugtagning efter pause

Efter en afkølingstid på op til 10 min. (afhængigt af omgivelsestemperaturen) tages maskinen igen i brug på normal vis (⇒ 11.).

10. Sikkerhedsanordninger

Maskinen er udstyret med flere sikkerhedsanordninger for sikker betjening og beskyttelse mod ukorrekt brug.



Risiko for kvæstelse!

Hvis der konstateres en defekt i en af sikkerhedsanordningerne, må maskinen ikke bruges. Kontakt en forhandler, STIHL anbefaler en STIHL-forhandler.

10.1 Beskyttelsesudstyr

Plæneklipperen er udstyret med beskyttelsesudstyr, som forhindrer utilsigtet kontakt med kniven og med det afklippede græs. Hertil hører kabinettet, udkastningsspjældet, græsopsamlingskurven og det korrekt monterede styrehåndtag.

10.2 Tohåndsbetjening

Elmotoren kan kun startes, hvis du trykker på startknappen og holder den nede med højre hånd og samtidig trækker motorstopbøjlen mod styrehåndtaget med venstre hånd.

10.3 El-motorens udløbsbremse

Når motorstopbøjlen slippes, standser kniven efter mindre end 3 sekunder.

En integreret el-motorudløbsbremse forkorter udløbstiden, indtil kniven er standset.

Mål udløbstiden

Når elmotoren er startet, roterer kniven, og der høres en susen. Udløbstiden svarer til støjens varighed efter elmotorens udkobling, og den kan måles med et stopur.

11. Tag maskinen i brug

11.1 Elektrisk tilslutning



Fare for elektrisk stød!

Følg sikkerhedsanvisningerne i kapitlet "Sikkerhed" (⇒ 4.8).

Ved anvendelse af en kabeltromle skal tilslutningsledningen være rullet helt ud, da der ellers kan opstå effekttab og overophedning på grund af elektrisk modstand.

Der må kun anvendes tilslutningsledninger, som ikke er lettere end følgende gummiledninger:
H07 RN-F DIN/VDE 0282

Minimumtværsnit:

op til 25 m længde: 3 x 1,5 mm²

op til 50 m længde: 3 x 2,5 mm²

Tilslutningsledningernes koblinger skal være af gummi eller gummibetrækne og opfylde følgende standard:
DIN/VDE 0620

Netspænding og netfrekvens skal stemme overens med angivelserne på mærkepladen og angivelserne i kapitlet "Tekniske data" (⇒ 18.).

Tilslutningsledningen skal være tilstrækkeligt sikret (⇒ 18.).

Maskinen skal tilsluttes en strømforsyning med en systemimpedans $Z_{\text{maks.}}$ ved leveringspunktet (hovedtilslutningen) på maksimalt **0,49 Ohm** (ved 50 Hz).

Brugeren skal sikre, at maskinen kun tilsluttes en strømforsyning, der overholder disse krav.

Systemimpedansen kan om nødvendigt oplyses af det lokale elselskab.

11.2 Trækaflastning



Under arbejdet forhindrer trækaflastningen, at tilslutningsledningen trækkes af ved en fejl og derved beskadiger strømtilslutningen på maskinen.

Derfor skal tilslutningsledningen føres gennem trækaflastningen.

- Med tilslutningsledningen (1) dannes en løkke, som føres gennem åbningen (2).
- Før så løkken op om krogen (3), og stram den.

11.3 Sådan startes plæneklipperen



 Start ikke plæneklipperen i højt græs. Vælg en højere skærehøjdeindstilling, hvis elmotoren er svær at få i gang.

- Tryk på startknappen (1), og hold den nede. Træk motorstopbøjlen (2) mod styrehåndtaget, og hold den der.
- Startknappen (1) kan slippes igen, når motorstopbøjlen (2) er blevet aktiveret.

11.4 Sådan slukkes plæneklipperen



- Slip motorstopbøjlen (1). Elmotoren og kniven standser efter en kort udløbstid.

11.5 Tøm græsopsamlingskurv



Risiko for kvæstelser!

Før græsopsamlingskurven tages af, skal elmotoren være standset af hensyn til sikkerheden.

- Hægt græsopsamlingskurven af. (⇒ 8.4)
- Åbn græsopsamlingskurven på låselasken (1). Klap græsopsamlingskurvens øverste del (2) op, og hold. Klap græsopsamlingskurven bagud, og tøm den for afklippet affald.
- Luk græsopsamlingskurven.
- Sæt græsopsamlingskurven på. (⇒ 8.4)

12. Vedligeholdelse

12.1 Generelt



Risiko for kvæstelser!

Følg sikkerhedsanvisningerne i kapitlet "Sikkerhed" (⇒ 4.).

Årlig vedligeholdelse udført af forhandleren:

Plæneklipperen bør kontrolleres af forhandleren en gang om året. STIHL anbefaler en STIHL-forhandler.

12.2 Rengør maskinen

Vedligeholdelsesinterval: Efter hver brug



Omhyggelig behandling beskytter maskinen mod skader og forlænger levetiden.

- Hægt græsopsamlingskurven af (⇒ 8.4)



Risiko for kvæstelser!

Stil plæneklipperen på et fast, vandret og jævnt underlag, før den vippes op på højkant. Maskinen kan vælte, når der arbejdes i rengøringspositionen. Stå altid ved siden af maskinen. Arbejd aldrig foran eller bagved plæneklipperen.

Rengøringsposition RME 339 C:

- Stå til højre for maskinen, når den skal vippes op på højkant.
- Stil styrehåndtagets øverste del i den laveste position (lad den gå til anslag, låsegrebet går ikke hak i denne position). (⇒ 8.1)

- Åbn udkastningsspjældet (1) med højre hånd, og hold det.
- Hold om konsollen med venstre hånd som vist på billedet, og hold udkastningsspjældet åbent. Aktivér samtidig låsegrebet (2) med tommelfingeren, og hold det.
- Hold maskinen i forreste holdegreb med højre hånd, og vip den langsomt bagud, indtil styrehåndtaget ligger på jorden som vist på billedet.
- Slip udkastningsspjældet (1) og låsegrebet (2), og kontrollér, at maskinen står sikkert.

Rengøringsposition RME 339:

- Klap dual-styrehåndtaget ned (⇒ 8.2)
- Vip plæneklipperen op, og stil den på styrehåndtagets nederste dele (3).

Anvisninger vedrørende rengøring:

- Fjern snavs med en smule vand, en børste eller en klud. Rengør især kniven. Ret aldrig en vandstråle mod dele på elmotoren, pakninger, lejesøler og elektriske komponenter såsom kontakter.
- Løsn først eventuelle græsrester med en træpind.
- Rens køleluftføringen (indsugningsspalterne) mellem elmotorens hjelm og kabinettets nederste del for snavs for at opnå tilstrækkelig køling af elmotoren.
- Anvend et specialrensemiddel (f.eks. STIHL specialrensemiddel) om nødvendigt.

12.3 Elmotor og hjul

Elmotoren er vedligeholdelsesfri.

Hjulenes lejer er vedligeholdelsesfrie.

12.4 Styrehåndtagets øverste del RME 339

Vedligeholdelsesinterval: Før hver brug

Styrehåndtagets øverste del er beklædt med et isoleringslag. Hvis dette er beskadiget, skal styrehåndtagets øverste del udskiftes.

12.5 Kontrollér knivens slid

Vedligeholdelsesinterval: Før hver brug



Risiko for kvæstelser!

Knive slides mere eller mindre kraftigt, afhængigt af hvor de bruges, og hvor længe de har været i brug. Anvendes maskinen på et sandet underlag eller ofte under tørre forhold, belastes kniven mere og slides derfor hurtigere end normalt. En slidt kniv kan knække og forårsage alvorlige kvæstelser. Følg derfor altid anvisningerne vedrørende knivens vedligeholdelse.

- Vip plæneklipperen op i rengøringsposition (⇒ 12.2).
- Rengør kniven (1).
- Knivtykkelsen skal kontrolleres mindst 5 steder med en skydelære (2). Især knivbladet skal også have minimumtykkelse.
- Læg en lineal (3) mod den forreste knivkant, og mål nedslibningen.

Slidgrænser:

Knivtykkelse: > 1,6 mm

Nedslibning: < 5 mm

Kniven skal udskiftes,

- hvis den er beskadiget eller slidt (hakker, ridser),
- hvis måleværdierne er nået på et eller flere steder eller ligger uden for de tilladte grænser.

Hvis granuleringskniven, der medfølger som specialtilbehør, ikke er monteret på plæneklipperen, gælder der andre slidgrænser (se betjeningsvejledningen til tilbehør).

12.6 Afmonter og monter kniven



Brug en passende topnøgle (22 mm) til at løsne og fastspænde knivbolten med, så du undgår at beskadige den.



1 Afmontering:

- Brug en egnet træklods (1) til at holde imod på kniven (2) med.
- Skru knivbolten (3) ud, og tag kniven (2) af.

2 Montering:



Risiko for kvæstelser!

Kniven må kun monteres som vist på billedet, det er især vigtigt, at laskerne (6) peger nedad. Når kniven udskiftes, skal knivbolten (3) også altid udskiftes! Det foreskrevne tilspændingsmoment for knivbolten skal overholdes nøje, da dette sikrer, at klippeværktøjet fastgøres ordentligt.

- Rens knivens anlægsflade og knivbøsningen.
- Montér kniven (2) med de ombukkede vinger opad. Låsetappene (4) skal anbringes i udstansningerne (5) i kniven.
- Brug en egnet træklods (1) til at holde imod på kniven (2) med.
- Påfør Loctite **243** på knivboltens gevind (3).
- Fastspænd knivbolten (3).
Tilspændingsmoment:
10 - 15 Nm

12.7 Slib kniven

Hvis du mangler den nødvendige viden eller de nødvendige værktøjer, bør du få kniven slebet hos en fagmand (STIHL anbefaler en STIHL-forhandler). Hvis kniven slibes forkert (forkert slibevinkel, ubalance osv.), forringes maskinens funktionsevne.

Slibningsvejledning

- Demonter kniven. (⇒ 12.6)
- Afkøl kniven under slibningen, f.eks. med vand.
Den må ikke blive blå, da skæreevnen i så fald forringes.
- Slib kniven ensartet for at undgå vibrationer pga. ubalance.
- Hold en slibevinkel på **30°**.
- Overhold slidgrænserne (⇒ 12.5).

12.8 Opbevaring (vinterpause)

Maskinen skal opbevares i et tørt, lukket og støvfrit rum. Sørg for, at maskinen opbevares utilgængeligt for børn.

Plæneklipperen må kun opbevares i driftssikker tilstand. Klap evt. styrehåndtaget om.

Alle møtrikker, bolte og skruer skal være fastspændte. Udskift ulæselige fare- og advarselshenvisninger på maskinen, og kontroller hele maskinen for slid og beskadigelser. Udskift slidte eller beskadigede dele.

Eventuelle fejl på maskinen skal altid afhjælpes før opbevaringen.

Ved længere driftspauser (vinterpause) skal følgende punkter udføres:

- Rens alle ydre dele omhyggeligt.
- Smør samtlige bevægelige dele godt ind i olie/fedt.

13. Transport

13.1 Før du løfter og fastgør plæneklipperen



19



Risiko for kvæstelser!

Følg sikkerhedsanvisningerne i kapitlet "Sikkerhed" (⇒ 4.).

Sådan bærer du maskinen:

- Løft altid plæneklipperen i transportgrebene (1, 2). Sørg altid for tilstrækkelig afstand mellem kniven og kroppen, især fødder og ben.
- Bær plæneklipperen med den ene hånd på det øverste transportgreb (2) og den anden hånd på det nederste transportgreb (1),

eller

- bær plæneklipperen med den ene hånd på det øverste transportgreb (2).

Fastgøring af maskinen:

- Fastgør plæneklipperen på læssefladen med egnede hjælpemidler.
- Fastgør tove og seler på holdegrebene (1, 2).

14. Sådan minimerer du slid og undgår skader

Vigtige anvisninger til vedligeholdelse af produktgruppen

Plæneklipper, håndbetjent og eldrevet (STIHL RME)

Firmaet STIHL påtager sig intet ansvar for ting- og personskader, som opstår som følge af manglende overholdelse af henvisningerne i betjeningsvejledningen, især hvad angår sikkerhed, betjening og vedligeholdelse, eller ved anvendelse af ikke godkendte påbygningskomponenter eller reservedele.

For at undgå skader og unødigt slitage på din STIHL-maskine skal du altid følge nedenstående vigtige anvisninger:

1. Sliddele

Nogle dele af STIHL-maskinen udsættes også selv ved korrekt brug for normal slitage og skal alt efter arten og varigheden af brugen udskiftes rettidigt.

Hertil hører bl. a.:

- Knive

2. Overholdelse af anvisningerne i denne betjeningsvejledning

Brug, vedligeholdelse og opbevaring af STIHL-maskinen skal ske med største omhu som beskrevet i denne betjeningsvejledning. Brugeren hæfter selv for alle skader, der måtte opstå som

følge af manglende overholdelse af sikkerheds-, betjenings- og vedligeholdelsesanvisningerne.

Dette gælder især for:

- Ikke tilstrækkeligt dimensioneret tilførsel (tværsnit).
- Forkert elektrisk tilslutning (spænding).
- Ændringer af produktet, som ikke er godkendt af STIHL.
- Anvendelse af værktøj eller tilbehør, som ikke er godkendt eller egnet til produktet eller ikke er af tilstrækkelig kvalitet.
- Brug af produktet til andet end det af producenten foreskrevne formål.
- Anvendelse af produktet ved sportsarrangementer eller i konkurrencer.
- Følgeskader som følge af fortsat brug af produktet med defekte komponenter.

3. Vedligeholdelsesarbejder

Alle former for arbejder, der er beskrevet i afsnittet "Vedligeholdelse", skal foretages regelmæssigt.

Hvis disse vedligeholdelsesarbejder ikke kan udføres af brugeren selv, skal de udføres af en forhandler.

STIHL anbefaler, at alle vedligeholdelsesarbejder og reparationer udelukkende udføres hos en STIHL-forhandler.

STIHL-forhandlerne tilbydes jævnligt kurser og får stillet teknisk materiale til rådighed.

Såfremt disse arbejder ikke bliver udført, kan der opstå skader, som brugeren selv hæfter for.

Herunder hører bl.a.:

- Skader på elmotoren på grund af utilstrækkelig rensning af køleluftføringen (luftudtagene).
- Korrosionsskader eller følgeskader på grund af uhensigtsmæssig opbevaring.
- Skader på maskinen på grund af anvendelse af andre reservedele af mindre god kvalitet.
- Skader pga. ikke udført eller utilstrækkelig vedligeholdelse, eller skader pga. vedligeholdelses- eller reparationsarbejder, som ikke udføres på forhandlerens værksted.

15. Miljøbeskyttelse



Det afskårne græs må ikke smides i skraldespanden, men bør derimod komposteres.

Emballage, maskine og tilbehør er fremstillet af materialer, der kan genbruges, og som skal bortskaffes i overensstemmelse hermed.

Miljørigtig bortskaffelse, hvor materialerester sorteres, fremmer muligheden for at genanvende brugbare materialer. Derfor skal maskinen afleveres på en genbrugsstation, når den er opslidt. Følg anvisningerne i kapitlet "Bortskaffelse" (⇒ 4.9) i forbindelse med bortskaffelse.

Kontakt genbrugsstationen eller forhandleren for at få at vide, hvordan affaldsprodukterne kan bortskaffes korrekt.

16. Standardreservedele

Kniv:
6320 702 0100

Knivbolt:
6310 760 2801



Knivbolten skal udskiftes, hver gang kniven udskiftes. Reservedele fås hos en STIHL-forhandler.

17. EC-overensstemmelseserklæring

17.1 Plæneklippere STIHL RME 339.0, RME 339.0 C

STIHL Tirol GmbH
Hans Peter Stihl-Straße 5
6336 Langkampfen
Østrig

erklærer, at vi har det fulde ansvar for, at

- Konstruktion: Elektrisk plæneklipper
- Fabrikat: STIHL
- Type: RME 339.0, RME 339.0 C
- Serienummer: 6320

opfylder de relevante bestemmelser i direktiverne 2000/14/EC, 2006/42/EC, 2014/30/EU og 2011/65/EU og er udviklet og fremstillet i overensstemmelse med de gældende udgaver af følgende standarder: EN 60335-1, EN 60335-2-77, EN 55014-1, EN 55014-2, EN 61000-3-2 og EN 61000-3-3 (såfremt disse kan anvendes).

Navn og adresse på den pågældende myndighed:
TÜV Rheinland LGA Products GmbH
Tillystraße 2
D-90431 Nürnberg

For at finde det målte og garanterede lydeffektniveau er man gået frem efter direktiv 2000/14/EC, bilag VIII.

- Målt lydeffektniveau: 92,5 dB(A)
- Garanteret lydeffektniveau: 93 dB(A)

De tekniske dokumenter opbevares i afdelingen for produktgodkendelse hos STIHL Tirol GmbH.

Produktionsåret og maskinnummeret står på plæneklipperen.

Langkampfen, 02.11.2020

STIHL Tirol GmbH

e.b.

Matthias Fleischer, Sektionsleder for forskning og udvikling

e.b.

Sven Zimmermann, Sektionsleder for kvalitet

18. Tekniske data

RME 339.0, RME 339.0 C

Serienummer 6320

RME 339.0, RME 339.0 C

Type	Vekselstrøms-universalmotor
Spænding	230 V~
Forbrugseffekt	1200 W
Frekvens	50 Hz
Sikring	5 A
Beskyttelsesklasse	II
Kapslingsklasse	IPX 4
Skæreanordning	Knivbjælke
Klippebredde	37 cm
Skæreanordningens omdrejningstal	3200 o/min
Drev knivbjælke	Permanent
Tilspændingsmoment knivbolt	10 - 15 Nm
Klippehøjde	30 - 70 mm
Klippehøjde (kun for Storbritannien)	20 - 70 mm
Græsopsamlingskurv	40 l
Hjul-Ø foran	150 mm
Hjul-Ø bagtil	180 mm

Støjemissioner:

I henhold til direktivet 2000/14/EC:

Garanteret lydeffektniveau $L_{WA,d}$ 93 dB(A)

I henhold til direktivet 2006/42/EC:

Støjniveau på arbejdspladsen L_{pA} 79 dB(A)

Usikkerhed K_{pA} 1 dB(A)

RME 339.0

Længde	122 cm
Bredde	42 cm
Højde	107 cm
Vægt	14 kg
Vægt (kun for Storbritannien)	15 kg

RME 339.0

Hånd-arm vibrationer:

Anført vibrationskarakteristik iht.

EN 12096:

Målt værdi a_{hw} 0,82 m/sek²

Usikkerhed K_{hw} 0,41 m/sek²

Måling iht. EN 20643

RME 339.0 C

Længde 135 cm

Bredde 43 cm

Højde 110 cm

Vægt 15 kg

Hånd-arm vibrationer:

Anført vibrationskarakteristik iht.

EN 12096:

Målt værdi a_{hw} 0,50 m/sek²

Usikkerhed K_{hw} 0,25 m/sek²

Måling iht. EN 20643

18.1 REACH

REACH er en EU-forordning om registrering, vurdering og godkendelse af kemikalier.

Oplysninger om opfyldelse af REACH-forordningen (EF) nr. 1907/2006 er angivet på www.stihl.com/reach.

19. Fejlsøgning

✘ Kontakt evt. en forhandler, STIHL anbefaler en STIHL-forhandler.

Fejl:

El-motoren starter ikke

Mulig årsag:

– Ingen spænding

- Tilslutningsledning/stik, stikforbindelse eller kontakt defekt
- Startknappen er ikke trykket ind
- El-motoren er overbelastet pga. for højt eller for fugtigt græs.
- El-motorens værn aktiveret
- Plæneklipperens kabinet er tilstoppet
- Sikring i stik er defekt (GB-version)

Afhjælpning:

- Kontroller sikringen (⇒ 11.1)
- Kontroller kabel/stik/kontakt, og udskift om nødvendigt (⇒ 11.1)
- Tryk på startknappen (⇒ 11.3)
- Start ikke el-motoren i højt græs, tilpas klippehøjden (⇒ 8.3)
- Lad maskinen køle af (⇒ 9.5)
- Rengør plæneklipperens kabinet (⇒ 12.2)
- Skift sikring i stikket (✘)

Fejl:

Sikringen udløses ofte

Mulig årsag:

- Tilslutningsledningen passer ikke
- Nettet er overbelastet
- Maskinen er overbelastet pga. græsslåning i for højt eller for fugtigt græs

Afhjælpning:

- Anvend passende tilslutningsledning (⇒ 11.1)
- Tilslut maskinen til en anden strømkreds
- Tilpas klippehøjden og klippehastigheden til forholdene (⇒ 8.3)

Fejl:

Kraftige vibrationer ved brug

Mulig årsag:

- Knivbolten er løs

- Kniven er ikke afbalanceret

Afhjælpning:

- Fastsænd knivbolten (⇒ 12.6)
- Slib (afbalancer) kniven, eller udskift den (⇒ 12.7)

Fejl:

Ujævnt snit, plænen bliver gul

Mulig årsag:

- Kniven er sløv eller slidt
- Fremføringshastigheden er for stor i forhold til klippehøjden

Afhjælpning:

- Slib eller udskift kniven (⇒ 12.7)
- Reducer fremføringshastigheden, og/eller vælg den rigtige klippehøjde (⇒ 8.3)

Fejl:

Startbesvær eller el-motorens ydelse falder.

Mulig årsag:

- Græsslåning i for højt eller for fugtigt græs
- Plæneklipperens kabinet er tilstoppet

Afhjælpning:

- Tilpas klippehøjden og klippehastigheden til forholdene (⇒ 8.3)
- Rens plæneklipperens kabinet (træk stikket ud under rengøringen) (⇒ 12.2)

Fejl:

Udkastningskanalen er tilstoppet

Mulig årsag:

- Kniven er slidt
- Græsslåning i for højt eller for fugtigt græs

Afhjælpning:

- Udskift kniven (⇒ 12.7)

- Tilpas klippehøjden og klippehastigheden til forholdene (⇒ 8.3)

20. Serviceplan

20.1 Leveringsbekræftelse

Model: _____

Serienummer:

--	--	--	--	--	--	--	--	--

Dato: | | | | | | | |



Næste service

Dato: | | | | | | | |

20.2 Servicebekræftelse



Giv denne betjeningsvejledning til din STIHL-forhandler i forbindelse med vedligeholdelsesarbejde. Han bekræfter udførelsen af de enkelte servicepunkter i de fortrykte felter.

 Service udført den

 Dato for næste serviceeftersyn

Drodzy Klienci!

Dziękujemy za zakup urządzenia marki STIHL. Nasze produkty projektujemy i produkujemy z zachowaniem wysokiej jakości i z uwzględnieniem potrzeb naszych klientów. W ten sposób powstają produkty o wyjątkowej niezawodności także w ekstremalnych warunkach.

STIHL wyróżnia się też wysoką jakością pod względem obsługi serwisowej. Sieć naszych autoryzowanych dealerów gwarantuje kompetentne doradztwo i szkolenia oraz kompleksową obsługę techniczną.

Dziękujemy za okazane zaufanie i życzymy zadowolenia z nabytego produktu STIHL.



Dr Nikolas Stihl

WAŻNE! ZAPOZNAĆ SIĘ PRZED UŻYCIEM I ZACHOWAĆ.

1. Spis treści

Uwagi dotyczące instrukcji obsługi	204
Informacje ogólne	204
Wskazówki dotyczące instrukcji obsługi	204
Wersje dla poszczególnych krajów	205
Opis urządzenia	205
Zasady bezpiecznej pracy	205
Informacje ogólne	205
Odzież robocza i sprzęt ochronny	206
Transport urządzenia	207
Przed rozpoczęciem pracy	207
Praca z urządzeniem	207
Konserwacja, czyszczenie, naprawa i przechowywanie	209
Przechowywanie urządzenia podczas dłuższych przerw w eksploatacji	210
Ostrzeżenie – zagrożenia spowodowane prądem elektrycznym	210
Utylizacja	211
Objaśnienie symboli	211
Wypożyczenie standardowe	212
Przygotowanie urządzenia do pracy	212
Informacje ogólne	212
Zamontowanie pojedynczego uchwytu kierującego (RME 339 C)	212
Zamontowanie podwójnego uchwytu kierującego (RME 339)	212
Składanie kosza na trawę	213
Elementy obsługi	213
Regulacja pojedynczego uchwytu kierującego (RME 339 C)	213

Składanie podwójnego uchwytu kierującego (RME 339)	213
Centralna regulacja wysokości koszenia	213
Kosz na trawę	214
Wskaźnik napełnienia kosza	214
Wskazówki dotyczące wykonywania pracy	214
Informacje ogólne	214
Obszar pracy użytkownika	215
Właściwe obciążenie silnika elektrycznego	215
Zasady postępowania w przypadku zablokowania noża kosiarki	215
Termiczne zabezpieczenie silnika elektrycznego przed przeciążeniem	215
Urządzenia zabezpieczające	215
Urządzenia zabezpieczające	215
Obsługa oburęczna	215
Hamulec wybiegowy silnika elektrycznego	215
Uruchamianie urządzenia	216
Podłączenie urządzenia do zasilania	216
Zaczep przewodu	216
Włączanie kosiarki trawnikowej	216
Wyłączanie kosiarki	216
Opróżnianie kosza na trawę	216
Konserwacja	217
Informacje ogólne	217
Czyszczenie urządzenia	217
Silnik elektryczny i koła	217
Górna część uchwytu kierującego RME 339	217
Sprawdzanie zużycia noża	218
Wymontowanie i zamontowanie noża kosiarki	218

Ostrzeżenie noża kosiarki	218
Przechowywanie (przerwa zimowa)	219
Transport	219
Przenoszenie i mocowanie kosiarki trawnikowej	219
Ograniczanie zużycia i zapobieganie uszkodzeniom	219
Ochrona środowiska	220
Typowe części zamienne	220
Deklaracja zgodności UE	220
Kosiarka STIHL RME 339.0, RME 339.0 C	220
Dane techniczne	221
Rozporządzenie REACH	221
Wykrywanie usterek	222
Plan czynności serwisowych	223
Potwierdzenie przekazania	223
Potwierdzenie obsługi serwisowej	223

2. Uwagi dotyczące instrukcji obsługi

2.1 Informacje ogólne

Niniejsza instrukcja obsługi jest **oryginalną instrukcją obsługi** Producenta według dyrektywy WE 2006/42/EC.

Firma STIHL stale udoskonala swoje wyroby i dlatego zastrzega sobie prawo dokonywania zmian dotyczących kształtu, rozwiązań technicznych oraz wyposażenia w dostarczanych wyrobach. W związku z tym dane i rysunki w tej broszurze nie mogą być podstawą do jakichkolwiek roszczeń.

Niniejsza instrukcja obsługi może ewentualnie zawierać opisy modeli, które nie są dostępne we wszystkich krajach.

Niniejsza instrukcja obsługi jest chroniona prawem autorskim. Wszelkie prawa zastrzeżone. Dotyczy to zwłaszcza prawa do powielania, tłumaczenia i przetwarzania w systemach elektronicznych.

2.2 Wskazówki dotyczące instrukcji obsługi

Rysunki wraz z opisami przedstawiają określone czynności.

Wszystkie symbole graficzne umieszczone na urządzeniu zostały objaśnione w niniejszej instrukcji obsługi.

Kierunek patrzenia

Przyporządkowanie pojęć „**w lewo**“ i „**w prawo**“ w niniejszej instrukcji obsługi: Użytkownik stoi z tyłu za urządzeniem i patrzy w kierunku jazdy do przodu.

Odsyłacz

Odpowiedni rozdział i podrozdział wskazano za pomocą strzałki. Poniżej podano przykład odsyłacza do rozdziału: (⇒ 3.)

Oznaczenie fragmentów tekstu

Instrukcje mogą być oznaczone w sposób opisany w następujących przykładach.

Czynności, które wymagają ingerencji użytkownika:

- Śrubę (1) odkręcić wkrętakiem, nacisnąć dźwignię (2) ...

Ogólne zestawienie czynności:

- wykorzystywanie urządzenia podczas imprez lub zawodów sportowych

Fragmenty tekstu o specjalnym znaczeniu:

Fragmenty tekstu o specjalnym znaczeniu są oznaczone opisanymi poniżej symbolami graficznymi w celu ich dodatkowego wyróżnienia.



Niebezpieczeństwo!

Niebezpieczeństwo wypadku i poważnych obrażeń ciała. Określone zachowanie jest niezbędne lub zabronione.



Ostrzeżenie!

Niebezpieczeństwo zranienia osób. Określone postępowanie zapobiega możliwym lub prawdopodobnym obrażeniom ciała.



Ostrożnie!

Lekkie obrażenia ciała lub szkody materialne, których można uniknąć przez odpowiednie postępowanie.



Wskazówka

Informacja dotycząca lepszego wykorzystania urządzenia i zapobiegania ewentualnym błędom w obsłudze.

Fragmenty tekstu odnoszące się do rysunku:

Rysunki, które objaśniają sposób korzystania z urządzenia, znajdują się na początku instrukcji obsługi.

Symbol aparatu fotograficznego ułatwia odnalezienie rysunków do określonych części tekstu w instrukcji obsługi.



2.3 Wersje dla poszczególnych krajów

Firma STIHL dostarcza do różnych krajów urządzenia z różnymi wtyczkami i przełącznikami.

Na rysunkach urządzenia są pokazane z wtyczkami typu europejskiego. Urządzenia z innymi wtyczkami podłącza się do gniazda elektrycznego w podobny sposób.

3. Opis urządzenia



- 1 górna część uchwyty kierującego
- 2 dolna część uchwyty kierującego (RME 339)
- 3 wspornik (RME 339 C)
- 4 obudowa
- 5 pokrywa silnika
- 6 koło tylne
- 7 koło przednie
- 8 kosz na trawę
- 9 górny uchwyt transportowy
- 10 dolny uchwyt transportowy
- 11 osłona wyrzutu

- 12 pokrętło (RME 339)
- 13 dźwignia blokująca uchwytu kierującego (RME 339 C)
- 14 dźwignia hamulca silnika
- 15 dźwignia regulacji wysokości
- 16 zaczep przewodu
- 17 wtyczka urządzenia
- 18 przycisk uruchamiania
- 19 tabliczka znamionowa z numerem urządzenia
- 20 wskaźnik napełnienia kosza na trawę

4. Zasady bezpiecznej pracy

4.1 Informacje ogólne



Podczas pracy z urządzeniem należy przestrzegać przepisów bezpieczeństwa pracy.



Przed pierwszym uruchomieniem urządzenia należy uważnie przeczytać instrukcję obsługi.

Przechowywać starannie instrukcję obsługi, aby móc korzystać z niej w przyszłości.

Zachowanie tych środków bezpieczeństwa jest niezbędne w celu zapewnienia bezpieczeństwa użytkownika, zestawienie nie obejmuje wszystkich przypadków. Z urządzenia należy korzystać w sposób rozważny i odpowiedzialny, pamiętając o tym, że osoba obsługująca urządzenie jest odpowiedzialna za wypadki z udziałem osób trzecich i ich mienia.

Prosimy też o dokładne zapoznanie się z elementami obsługi i sposobem eksploatacji urządzenia.

Urządzenie może być używane tylko przez osoby, które przeczytały niniejszą instrukcję obsługi i zapoznały się z jego obsługą. Przed pierwszym uruchomieniem urządzenia jego użytkownik powinien zadbać o odbycie przeszkolenia fachowego i praktycznego. Sprzedawca lub specjalista powinien udzielić użytkownikowi instruktażu na temat bezpiecznej obsługi urządzenia.

Podczas tego instruktażu należy zwłaszcza poinformować użytkownika, że praca przy użyciu urządzenia wymaga szczególnej staranności i koncentracji.

Także w przypadku prawidłowej obsługi tego urządzenia zawsze występują inne zagrożenia.



Niebezpieczeństwo uduszenia!

Niebezpieczeństwo uduszenia się dzieci podczas zabawy z opakowaniem. Opakowania należy przechowywać w miejscach niedostępnych dla dzieci.

Urządzenie wraz z osprzętem może być udostępniane lub wypożyczane tylko osobom, które dokładnie poznały dany model i jego obsługę. Instrukcję obsługi, stanowiącą część urządzenia, należy wraz z nim przekazywać.

Należy zapewnić, aby użytkownik był zdolny pod względem fizycznym, sensorycznym oraz psychicznym do obsługi urządzenia i pracy z jego użyciem. Jeżeli użytkownik jest do tego zdolny w ograniczonym zakresie pod względem fizycznym, sensorycznym lub psychicznym, to może wykonywać pracę za pomocą urządzenia tylko pod nadzorem odpowiedzialnej osoby lub po instruktażu przeprowadzonym przez tę osobę.

Należy zapewnić, aby użytkownik był pełnoletni lub odbywał naukę zawodu pod nadzorem zgodnie z krajowymi przepisami.

Urządzenie może być używane tylko przez wypoczętą osobę będącą w dobrej kondycji fizycznej i psychicznej. W przypadku problemów zdrowotnych należy zapytać lekarza o możliwość pracy przy użyciu urządzenia. Urządzenia nie wolno obsługiwać po spożyciu alkoholu, zażyciu narkotyków lub lekarstw opóźniających reakcję.

Urządzenie jest przeznaczone do użytku prywatnego.

Uwaga – niebezpieczeństwo wypadku!

Urządzenie jest przeznaczone tylko do koszenia trawników. Inne użycie urządzenia jest niedozwolone i może być niebezpieczne lub spowodować uszkodzenie urządzenia.

Z powodu niebezpieczeństwa zranienia użytkownika urządzenie nie może być wykorzystywane do wykonywania takich czynności, jak (zestawienie niepełne):

- przycinanie zarośli, żywopłotów i krzewów,
- obcinanie pędów czepnych,
- pielęgnacja trawy rosnącej na dachu oraz w skrzynkach balkonowych,
- rozdrabnianie ściętych fragmentów drzew i żywopłotów,
- czyszczenie ścieżek (odsysanie, przedmuchiwanie),
- wyrównywanie nierówności powierzchni, np. kopców wykonanych przez krety,

- transport skoszonej trawy poza przewidzianym do tego celu koszem na trawę.

Ze względów bezpieczeństwa każda modyfikacja urządzenia, z wyjątkiem prawidłowego montażu wyposażenia dodatkowego dopuszczonego przez firmę STIHL, jest zabroniona i powoduje utratę gwarancji. Informacji o dopuszczonym wyposażeniu dodatkowym udzielają autoryzowani dealerzy firmy STIHL.

Zabronione jest zwłaszcza dokonywanie jakichkolwiek zmian w urządzeniu zwiększających moc lub prędkość obrotową silnika spalinowego lub elektrycznego.

Urządzenia nie wolno używać do przewożenia przedmiotów, zwierząt i osób, a zwłaszcza dzieci.

Należy zachować szczególną ostrożność podczas pracy w miejscach publicznych, parkach, obiektach sportowych oraz podczas eksploatacji w rolnictwie i leśnictwie.



Uwaga! Zagrożenie dla zdrowia spowodowane przez wibracje! Nadmierne obciążenie organizmu przez

drgania może być przyczyną uszkodzenia układu krążenia lub układu nerwowego, zwłaszcza u osób z chorobami układu krążenia. Należy udać się do lekarza w przypadku wystąpienia objawów, które mogą być spowodowane przez wibracje. Do tych objawów, które występują przede wszystkim w palcach, rękach lub przegubach rąk, należą (zestawienie niekompletne):

- brak czucia,
- bóle,
- osłabienie mięśni,

- przebarwienia skóry,
- nieprzyjemne mrowienie.

Podczas pracy trzymać uchwyt kierujący mocno (ale nie sztywno) dwiema rękami w odpowiednich miejscach.

Czas pracy zaplanować w taki sposób, aby unikać większych obciążeń przez dłuższy czas.

4.2 Odzież robocza i sprzęt ochronny



Przed rozpoczęciem pracy należy założyć mocne obuwie z przeciwpoślizgową podeszwą.

Nie wykonywać pracy bosą ani np. w sandałach.



Czynności konserwacyjne, czyszczenie oraz transport urządzenia należy wykonywać w rękawicach ochronnych i ze związanymi oraz zabezpieczonymi długimi włosami (za pomocą chusty na głowę, czapki itp.).



Nóż kosiarki należy ostrzyć w odpowiednich okularach ochronnych.

Urządzenie może być uruchamiane tylko przez osobę ubraną w długie spodnie i odzież dobrze przylegającą do ciała.

Nie zakładać luźnej odzieży, która może zostać pochwycona przez ruchome części (dźwignię sterowania), a także ozdób, krawata i szalika.

4.3 Transport urządzenia

Zawsze należy pracować w rękawicach, aby zapobiec obrażeniom ciała w następstwie dotknięcia ostrych i gorących części urządzenia.

Przed przystąpieniem do transportu wyłączyć urządzenie, odłączyć przewód sieciowy i odczekać, aż nóż się zatrzyma.

Urządzenie należy transportować po ostygnięciu silnika elektrycznego.

Należy uwzględnić masę urządzenia i użyć odpowiedniego urządzenia załadunkowego (ramp załadunkowych lub podnośników).

Urządzenie transportowane wraz z częściami (np. kosz na trawę) zabezpieczyć na powierzchni ładunkowej za pomocą odpowiednio dobranych elementów mocujących (pasy, liny itp.).

Podczas podnoszenia i przenoszenia kosiarki należy uważać, aby nie dotknąć jej noża.

Należy zwrócić szczególną uwagę na dane zamieszczone w rozdziale „Transport”. Opisano tam sposób podnoszenia lub zamocowania urządzenia. (⇒ 13.)

Podczas transportu urządzenia należy przestrzegać krajowych przepisów prawa, a zwłaszcza przepisów dotyczących bezpieczeństwa ładunków i transportu przedmiotów na platformach ładunkowych.

4.4 Przed rozpoczęciem pracy

Urządzenie może być używane tylko przez osoby znające instrukcję obsługi.

Należy przestrzegać przepisów dotyczących czasu pracy urządzeń ogrodowych z silnikiem spalinowym lub elektrycznym.

Należy dokładnie przeszukać teren, na którym urządzenie będzie użytkowane i usunąć wszystkie kamienie, patyki, druty, kości i inne przedmioty, które mogą zostać wyrzucone do góry przez urządzenie. W wysokiej trawie można nie zauważyć przeszkód (np. pniaków, korzeni).

Dlatego przed rozpoczęciem pracy z użyciem urządzenia należy oznakować wszystkie przeszkody ukryte w trawie, których nie można usunąć.

Przed użyciem urządzenia należy wymienić wszystkie wadliwe oraz zużyte i uszkodzone części. Należy wymienić na nowe tabliczki ostrzegawcze umieszczone na urządzeniu, jeżeli stały się nieczytelne lub zostały uszkodzone. Autoryzowani dealerzy firmy STIHL mają do dyspozycji zamienne naklejki ostrzegawcze i inne części zamienne.

Można korzystać tylko z urządzenia w dobrym stanie technicznym. Przed każdym uruchomieniem sprawdzić, czy:

- urządzenie jest zmontowane zgodnie z instrukcją;
- narzędzie tnące i cały zespół tnący (nóż kosiarki, elementy mocujące, obudowa zespołu tnącego) są w dobrym stanie technicznym. Należy regularnie sprawdzać ich zamocowanie, uszkodzenia oraz zużycie (zagłębienia lub pęknięcia);
- urządzenia zabezpieczające (np. osłona wyrzutu, obudowa, uchwyt kierujący, dźwignia hamulca silnika) są w dobrym stanie technicznym i prawidłowo działają;

- kosz na trawę jest nieuszkodzony i prawidłowo zamontowany, nie można używać uszkodzonego kosza na trawę;
- działa hamulec wybiegowy silnika elektrycznego.

W razie potrzeby wykonać niezbędne czynności lub skontaktować się z serwisem Autoryzowanego Dealera. Zaleca się korzystanie z usług serwisu Autoryzowanego Dealera firmy STIHL.

Należy zwrócić szczególną uwagę na dane zamieszczone w rozdziale „Zagrożenia spowodowane prądem elektrycznym” (⇒ 4.8).

Nie wolno włączać silnika elektrycznego, jeżeli nóż nie jest prawidłowo zamontowany. Niebezpieczeństwo przegrzania silnika elektrycznego!

4.5 Praca z urządzeniem



Nie wykonywać czynności roboczych, jeżeli w pobliżu znajdują się zwierzęta lub osoby postronne, a zwłaszcza dzieci.

Nie wykonywać pracy przy temperaturze otoczenia poniżej +5°C.

Czynności robocze należy wykonywać tylko przy świetle dziennym lub przy dobrym oświetleniu sztucznym.

Nie pracować z urządzeniem podczas deszczu i burzy, a zwłaszcza wyładowań atmosferycznych.



Uwaga – niebezpieczeństwo zranienia!

Nie zbliżać rąk lub stóp do obracających się elementów.

Nie dotykać obracającego się noża.
Zachować właściwą odległość od otworu wyrzutowego.

Należy zawsze zachowywać bezpieczny odstęp ustalony przez uchwyt kierujący. Uchwyt kierujący powinien być zawsze prawidłowo zamontowany; nie można go modyfikować. Nie uruchamiać urządzenia ze złożonym uchwytem kierującym.

Zamontowane w urządzeniu mechanizmy zabezpieczające nie mogą być usuwane lub mostkowane. Przede wszystkim nie można unieruchamiać dźwigni hamulca silnika na uchwycie kierującym (np. przez jej przywiązanie).

W żadnym wypadku nie należy zamocowywać jakichkolwiek przedmiotów na uchwycie kierującym (np. odzieży roboczej). Przewód przedłużacza nie może zostać owinięty na uchwycie kierującym.

Wilgotne podłoże jest bardziej śliskie, co zwiększa ryzyko wypadku.

Należy postępować szczególnie ostrożnie, aby się nie poślizgnąć. Jeżeli jest to możliwe, należy unikać korzystania z urządzenia na wilgotnym podłożu.

Nie wystawiać urządzenia na działanie deszczu.

Włączanie urządzenia:

Należy włączać urządzenie przy zachowaniu szczególnej ostrożności, zgodnie ze wskazówkami podanymi w rozdziale „Uruchamianie urządzenia“.
(⇒ 11.)

Zwrócić uwagę na odpowiednią odległość stóp od narzędzia tnącego.

Podczas włączania urządzenie musi być ustawione na płaskiej powierzchni.

Przed włączeniem i podczas włączania urządzenia nie wolno go przechylać.

Nie włączać silnika elektrycznego, jeżeli kanał wyrzutowy nie został zasłonięty osłoną wyrzutu lub koszem na trawę.

Należy unikać częstego włączania w ciągu krótkiego czasu, a szczególnie „zabawy“ przyciskiem włączającym.

Niebezpieczeństwo przegrzania silnika elektrycznego!

Praca na zboczach

Na zboczach pracę wykonywać zawsze w poprzek, a nie wzdłuż stoku.

W przypadku utraty kontroli nad kosiarką podczas koszenia wzdłuż stoku użytkownik mógłby zostać dodatkowo najechnany przez urządzenie.

Należy zachować szczególną ostrożność w przypadku zmiany kierunku jazdy na zboczu.

Należy uważać na zachowanie właściwej pozycji podczas pracy na zboczu i nie pracować z urządzeniem na zbyt stromych zboczach.

Ze względów bezpieczeństwa urządzenia nie można używać na zboczach o nachyleniu przekraczającym 25° (46,6 %).

Niebezpieczeństwo zranienia!

Kąt nachylenia zbocza 25° odpowiada 46,6 cm wzniesienia pionowego, które przypada na 100 cm odległości w poziomie.

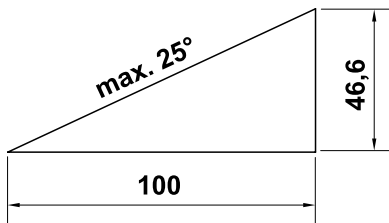

Zastosowanie do pracy:



Uwaga – niebezpieczeństwo zranienia!

Nie zbliżać rąk lub stóp do obracających się elementów.

Nie dotykać obracającego się noża.
Zachować właściwą odległość od otworu wyrzutowego. Należy zawsze zachowywać bezpieczny odstęp ustalony przez uchwyt kierujący.



Nie wolno sprawdzać stanu noża podczas pracy urządzenia.

Nie otwierać osłony wyrzutu trawy i nie zdejmować kosza, jeżeli nóż jest jeszcze w ruchu. Obracający się nóż może spowodować obrażenia.

Urządzenie należy prowadzić, idąc powoli; nie wolno biec podczas eksploatacji urządzenia. Zbyt szybkie prowadzenie urządzenia może prowadzić do obrażeń ciała spowodowanych potknięciem się, poślizgnięciem itp.

W przypadku zawracania urządzeniem lub przyciągania go do siebie należy zachować szczególną ostrożność.

Niebezpieczeństwo potknięcia się!

Nie należy nigdy podnosić lub przenosić urządzenia z pracującym silnikiem elektrycznym lub z podłączonym przewodem sieciowym.

Omijać przedmioty ukryte w trawie (instalacje do zraszania trawników, pale, zawory wody, fundamenty, przewody elektryczne itp.). Nie należy najeżdżać na takie przedmioty.

Jeżeli narzędzie tnące lub urządzenie natrafiło na przeszkodę lub jakieś ciało obce, to należy wyłączyć silnik elektryczny, wyjąć wtyczkę i przeprowadzić dokładną kontrolę.



Należy pamiętać o bezwładnym ruchu narzędzia tnącego trwającym kilka sekund po wyłączeniu silnika.

Silnik elektryczny należy wyłączyć:

- gdy trzeba przechylić urządzenie podczas przejeżdżania przez inny teren (nie trawnik),
- podczas przemieszczania urządzenia do koszonej powierzchni i z powrotem,
- przed zdjęciem kosza na trawę,
- przed ustawieniem wysokości koszenia.



Wyłączyć silnik elektryczny, wyjąć wtyczkę przewodu sieciowego i sprawdzić, czy zatrzymało się narzędzie tnące:

- przed usunięciem przyczyny zablokowania lub niedrożności kanału wyrzutowego;
- w przypadku natrafienia narzędzia tnącego na ciało obce: kamień, krawężnik, korzeń itp. Jeżeli istnieje konieczność skontrolowania narzędzia tnącego ze względu na ewentualne uszkodzenia. Nie wolno uruchamiać urządzenia z uszkodzonym lub zgiętym wałkiem noża lub wałem silnika elektrycznego; **Niebezpieczeństwo zranienia przez wadliwe części!**
- przed sprawdzaniem i czyszczeniem urządzenia lub przed rozpoczęciem przy nim jakichkolwiek prac (np. składania lub ustawiania uchwytu kierującego);
- przed oddaleniem się od urządzenia lub jeżeli urządzenie pozostawione jest bez nadzoru;

- przed podnoszeniem lub przenoszeniem urządzenia;
- przed transportowaniem urządzenia;
- po natrafieniu na przeszkodę lub gdy urządzenie zaczyna nadmiernie drgać. Należy wówczas sprawdzić urządzenie, a zwłaszcza zespół tnący (nóż, wałek noża, mocowanie noża), pod względem uszkodzeń i wykonać niezbędne naprawy przed ponownym uruchomieniem urządzenia i rozpoczęciem pracy.



Niebezpieczeństwo zranienia!

Silne drgania są zwykle objawem usterki. Nie wolno uruchamiać urządzenia zwłaszcza w przypadku uszkodzenia lub skrzywienia wałka noża oraz uszkodzenia lub skrzywienia noża. W przypadku braku potrzebnej wiedzy wykonanie niezbędnych napraw należy zlecić specjalistycznemu serwisowi; zaleca się korzystanie z usług serwisu Autoryzowanego Dealera firmy STIHL.

Wahania napięcia, wywołane eksploatacją tego urządzenia przy niekorzystnych warunkach panujących w sieci, mogą zakłócać pracę innych urządzeń podłączonych do tej samej instalacji elektrycznej. W takim przypadku należy podjąć odpowiednie działanie (np. podłączyć urządzenie do innego obwodu zasilającego lub do obwodu o mniejszej impedancji).

4.6 Konserwacja, czyszczenie, naprawa i przechowywanie



Przed wszystkimi pracami przy urządzeniu, jego regulacją, czyszczeniem, przed sprawdzaniem, czy przewód przyłączeniowy nie jest zaplątany lub uszkodzony, należy wyłączyć urządzenie i wyjąć wtyczkę przewodu zasilającego.

Przed przechowywaniem urządzenia w zamkniętych pomieszczeniach, konserwacją i czyszczeniem należy pozostawić je do całkowitego ostygnięcia.

Czyszczenie:

Po zakończeniu pracy należy dokładnie wyczyścić całe urządzenie. (⇒ 12.2)

Resztki trawy należy usunąć za pomocą patyczka. Dolną część kosiarki oczyścić przy użyciu szczotki i wody.

Nie stosować wysokociśnieniowych urządzeń czyszczących i nie czyścić urządzenia pod bieżącą wodą (np. za pomocą węża ogrodowego). Nie wolno używać intensywnych środków czyszczących. Mogą one uszkodzić tworzywa sztuczne i metale, co może pogorszyć bezpieczeństwo pracy urządzenia.

Aby uniknąć pożaru, należy usuwać trawę, słomę, mech, liście lub wyphywający smar itp. z okolicy otworów wentylacyjnych między pokrywą silnika elektrycznego i obudową.

Czynności konserwacyjne:

Można wykonywać tylko czynności konserwacyjne opisane w niniejszej instrukcji obsługi; wykonanie innych czynności należy zlecić autoryzowanemu dealerowi.

Z pytaniami dotyczącymi urządzenia i środków pomocniczych prosimy **zawsze** zwracać się do autoryzowanego dealera. Firma STIHL zaleca, aby prace konserwacyjne oraz naprawy były wykonywane wyłącznie przez autoryzowanego dealera firmy STIHL. Dla dealerów firmy STIHL organizowane są regularne szkolenia; oferowana jest też informacja techniczna.

Należy stosować tylko narzędzia, wyposażenie dodatkowe i akcesoria dopuszczone przez firmę STIHL do stosowania z tym urządzeniem lub części tego samego typu. W przeciwnym razie może zaistnieć niebezpieczeństwo zranienia osób lub uszkodzenia urządzenia. Z pytaniami należy zwrócić się do autoryzowanego dealera.

Oryginalne narzędzia, wyposażenie dodatkowe i części zamienne firmy STIHL są optymalnie dopasowane do urządzenia i do wymagań użytkownika. Oryginalne części zamienne STIHL rozpoznaje się po numerze części zamiennej STIHL, po napisie STIHL i ewentualnie po oznakowaniu części zamiennej STIHL. W przypadku małych części może być tylko oznakowanie.

Naklejki ostrzegawcze i informacyjne muszą być czyste i czytelne. W przypadku uszkodzenia lub zgubienia naklejek należy zastąpić je nowymi naklejkami dostępnymi u autoryzowanego dealera firmy STIHL. W przypadku zastępowania elementu nową częścią należy na niej nakleić taką samą naklejkę.

Czynności dotyczące zespołu tnącego wykonywać w mocnych rękawicach ochronnych przy zachowaniu szczególnej uwagi.

Wszystkie nakrętki, sworznie i śruby, a zwłaszcza śruba noża, powinny być mocno dokręcone, aby zagwarantować niezawodną pracę urządzenia.

Regularnie należy sprawdzać całe urządzenie i kosz na trawę pod względem zużycia i uszkodzeń, zwłaszcza przed jego przechowywaniem (np. przed przerwą zimową). Ze względów bezpieczeństwa należy natychmiast wymienić zużyte lub uszkodzone części, aby urządzenie zawsze umożliwiało bezpieczną pracę.

Jeżeli podczas prac konserwacyjnych usunięte zostały części lub urządzenia zabezpieczające, należy je niezwłocznie ponownie zamontować.

Należy regularnie sprawdzać zamocowanie noża kosiarki, jego ewentualne uszkodzenia oraz zużycie.

4.7 Przechowywanie urządzenia podczas dłuższych przerw w eksploatacji

Schłodzone urządzenie przechowywać w suchym, zamkniętym pomieszczeniu.

Należy zabezpieczyć urządzenie przed nieuprawnionym użyciem (np. przez dzieci).

Przed przechowywaniem urządzenia (np. przed przerwą zimową) należy je dokładnie wyczyścić.

Przechowywać urządzenie w dobrym stanie technicznym.

4.8 Ostrzeżenie – zagrożenia spowodowane prądem elektrycznym



Uwaga! Niebezpieczeństwo porażenia prądem!

Szczególne znaczenie dla bezpieczeństwa pracy urządzeń elektrycznych mają: przewód sieciowy, wtyczka, gniazdko wtyczkowe, przełącznik i przewód przyłączeniowy. Aby nie narazić się na niebezpieczeństwo porażenia prądem elektrycznym, nie wolno używać uszkodzonych lub niezgodnych z przepisami przewodów, gniazdek wtyczkowych i wtyczek.



Należy regularnie sprawdzać, czy przewód przyłączeniowy nie ma oznak uszkodzenia lub starzenia się materiału (łamliwości).

Uruchamiać urządzenie tylko po odwinięciu przewodu sieciowego.

W przypadku stosowania bębna do zwijania przewodu należy zawsze całkowicie odwijać przewód.

Nie używać przedłużacza z uszkodzonym przewodem. Wymienić uszkodzony przewód na nowy; nie wykonywać napraw przedłużaczy.

Nie można korzystać z urządzenia w przypadku uszkodzenia lub zużycia przewodów. Przede wszystkim należy sprawdzić, czy przewód sieciowy nie jest uszkodzony lub stary.

Konserwację i naprawy przewodu sieciowego należy zlecić wykwalifikowanemu elektrykowi.

Niebezpieczeństwo porażenia prądem!

Nie podłączać uszkodzonego przewodu do instalacji elektrycznej i nie dotykać uszkodzonego przewodu przed odłączeniem go od instalacji elektrycznej.

Niebezpieczeństwo porażenia prądem!

Nie wolno używać uszkodzonych kabli, gniazd wtyczkowych i wtyczek oraz niezgodnych z przepisami przewodów przyłączeniowych.

Zespoły tnące (noże) można dotykać dopiero po odłączeniu urządzenia od instalacji elektrycznej.

Należy zawsze sprawdzać, czy stosowane przewody sieciowe są zabezpieczone odpowiednim bezpiecznikiem.



Chociaż silnik elektryczny jest zabezpieczony przed wodą, nie wolno używać urządzenia podczas deszczu ani przy dużej wilgotności terenu.

Należy korzystać wyłącznie z przedłużaczy izolowanych przed wilgocią, przeznaczonych do użytku zewnętrznego, odpowiednich do stosowania z urządzeniem (⇒ 11.1).

Podczas koszenia przewod przyłączeniowy powinien znajdować się z dala od noża.

Przewód przyłączeniowy należy odłączać przez wyjęcie wtyczki z gniazdka wtyczkowego; nie ciągnąć przewodu przyłączeniowego.

W przypadku podłączenia urządzenia do agregatu prądotwórczego należy zwrócić uwagę na niebezpieczeństwo uszkodzenia urządzenia spowodowanego przez zmiany natężenia prądu.

Urządzenie podłączyć do źródła prądu elektrycznego zabezpieczonego wyłącznikiem różnicowoprądowym o maksymalnym prądzie zadziałania 30 mA. Szczegółowych informacji udzieli elektryk.

Ze względów bezpieczeństwa przewód elektryczny musi być prawidłowo zamontowany do uchwyty kierującego.

4.9 Utylizacja

Wyeksploatowane urządzenie należy przekazać do odpowiedniej utylizacji. Przed utylizacją należy wykonać czynności, które uniemożliwią korzystanie z urządzenia. W celu zapobieżenia wypadkom należy usunąć przewód sieciowy lub przewód elektryczny prowadzący do silnika elektrycznego.

Niebezpieczeństwo skaleczenia się narzędziem tnącym!

Także wyeksploatowanego urządzenia nie można pozostawiać bez nadzoru. Urządzenie i narzędzie tnące należy przechowywać w miejscu niedostępnym dla dzieci.

5. Objasnienie symboli



Uwaga!

Przed pierwszym uruchomieniem należy koniecznie przeczytać instrukcję obsługi.

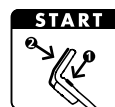
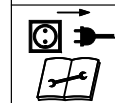
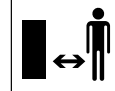

Niebezpieczeństwo zranienia!

Osoby postronne powinny przebywać w bezpiecznej odległości od obszaru zagrożenia.

Niebezpieczeństwo zranienia!

Uważać na ostry nóż. Nóż kosiarki obraca się jeszcze przez kilka sekund (hamulec silnika/ noża). Należy wyłączyć silnik i odłączyć wtyczkę przed rozpoczęciem wszelkich czynności związanych z: pracami przy narzędziu tnącym, konserwacją i czyszczeniem lub sprawdzeniem, czy przewód przyłączeniowy nie jest splątany lub uszkodzony, oraz przed pozostawieniem urządzenia.

Niebezpieczeństwo porażenia prądem!

Przewód przyłączeniowy powinien znajdować się z dala od narzędzia tnącego.

RME 339:

Uruchomić silnik.

RME 339 C:

Uruchomić silnik.



RME 339 C:
Wyłączyć silnik.

6. Wyposażenie standardowe



Poz.	Nazwa	Liczba
A	urządzenie zasadnicze	1
B	górną część kosza na trawę	1
C	dolną część kosza na trawę	1
D	sworzeń	2
•	Instrukcja obsługi	1

RME 339 C:

E	tulejka	1
F	śruba	1
G	podkładka	2
H	nakrętka	1

RME 339:

I	śruba z łbem grzybkowym	2
J	przelotka	1
K	pokrętło	2
L	uchwyt przewodu	1



Wyposażenie standardowe może się różnić zależnie od kraju i wersji urządzenia.

7. Przygotowanie urządzenia do pracy

7.1 Informacje ogólne



Niebezpieczeństwo zranienia

Należy zwrócić szczególną uwagę na wskazówki zamieszczone w rozdziale „Zasady bezpiecznej pracy“ (⇒ 4.).

- Przed rozpoczęciem wszystkich opisanych prac urządzenie należy ustawić stabilnie na poziomym, płaskim i twardym podłożu.

7.2 Zamontowanie pojedynczego uchwytu kierującego (RME 339 C)



- 1 Wprowadzić tulejkę (E) w otwór na uchwycie kierującym (1).
- 2 Włożyć na tulejkę obie podkładki (G) stroną wypukłą do środka.
- 3 Przytrzymać tulejkę (E) i podkładki (G) i razem z uchwytem kierującym (1) wprowadzić do wspornika (2).
- 4 Włożyć nakrętkę (H) we wspornik w sposób pokazany na rysunku.
- 5 Włożyć śrubę (F) od zewnątrz do środka przez otwory w uchwycie kierującym (1) i wsporniku (2). Dokręcić śrubę (F).

Moment dokręcania:

18 - 22 Nm

Zamontowanie przewodu elektrycznego:

- Włożyć przewód elektryczny w zaczepek labiryntowy (3) w sposób pokazany na rysunku i wcisnąć w uchwyty na wsporniku i uchwycie kierującym (4, 5). Włożyć przewód w uchwyt przewodu (6); zamknąć i zablokować zaczepek.

7.3 Zamontowanie podwójnego uchwytu kierującego (RME 339)



Zamontowanie górnej części uchwytu kierującego:

- Przełożyć śrubę z łbem grzybkowym (I) przez przelotkę (J) i zamocować przewód elektryczny (1).
- Podwójny uchwyt kierujący (2) założyć na obie dolne części uchwytu kierującego (3). Śruby z łbem grzybkowym (I) – po prawej stronie z przelotką (J), po lewej bez niej – przełożyć od środka na zewnątrz przez otwory i dokręcić pokrętła (K).

Zamontowanie uchwytu przewodu:



Niebezpieczeństwo porażenia prądem!

Uchwyt przewodu wciskać tylko ręką, aby nie uszkodzić warstwy izolującej na uchwycie kierującym; nie używać żadnych narzędzi (np. młotka, wkrętaka).

- Zamontować uchwyt przewodu (L) na górnej części uchwyty kierującego. Włożyć przewód elektryczny (1) w sposób pokazany na rysunku. Zamknąć zaczep (4) i doprowadzić do zablokowania. Odległość między uchwytem przewodu a wyłącznikiem:
25 - 27 cm

7.4 Składanie kosza na trawę



- Górną część kosza na trawę (B) założyć na dolną część kosza (C). Zwrócić uwagę na prawidłową pozycję w prowadnicach.
- Sworznie (D) przecisnąć od środka przez przygotowane otwory.
- Lekko naciskając, doprowadzić do zablokowania się górnej części kosza na trawę (B) w części dolnej.
- Zakładanie kosza na trawę (⇒ 8.4).

8. Elementy obsługi

8.1 Regulacja pojedynczego uchwyty kierującego (RME 339 C)



- ⚠ Niebezpieczeństwo zgniecenia!** Podczas uruchamiania dźwigni blokującej zawsze przytrzymywać ręką górną część uchwyty kierującego w najwyższym miejscu. Nie wkładać palców między uchwyt kierujący a wspornik (nad dźwignią blokującą i pod nią).

Składanie uchwyty kierującego:

Położenie transportowe (do czyszczenia urządzenia, łatwiejszego transportu i przechowywania):

- Przytrzymać górną część uchwyty kierującego (2) ręką w najwyższym miejscu i lekko podnieść (zwolnić).
- Wcisnąć w dół i przytrzymać dźwignię blokującą (1).
- Złożyć uchwyt kierujący (2) do przodu, uważając, aby nie uszkodzić przewodu elektrycznego.

Położenie robocze (do prowadzenia urządzenia):

- Rozłożyć uchwyt kierujący (2) do tyłu, uważając, aby całkowicie się zablokował.

Regulacja wysokości:

Wysokość pojedynczego uchwyty kierującego można ustawiać w dwóch stopniach:

- Przytrzymać górną część uchwyty kierującego (2) ręką w najwyższym miejscu i lekko podnieść (zwolnić).
- Wcisnąć w dół i przytrzymać dźwignię blokującą (1).
- Ustawić uchwyt kierujący (2) w odpowiednim położeniu.
- Zwolnić dźwignię blokującą (1), uważając, aby uchwyt kierujący całkowicie się zablokował.

8.2 Składanie podwójnego uchwyty kierującego (RME 339)



Niebezpieczeństwo zgniecenia! Poprzez poluzowanie pokręteł można złożyć górną część uchwyty kierującego. Dlatego podczas odkręcania pokręteł należy przytrzymać ręką górną część uchwyty kierującego w najwyższym miejscu.

Położenie transportowe (do czyszczenia urządzenia, łatwiejszego transportu i przechowywania):

- Poluzować pokręteła (1) tak, aby się swobodnie obracały.
- Złożyć górną część uchwyty kierującego (2) do przodu.

Położenie robocze (do prowadzenia urządzenia):

- Górną część uchwyty kierującego (2) podnieść do tyłu i przytrzymać ręką.
- Dokręcić pokręteła (1). Zwrócić uwagę na prawidłowe położenie przelotki (3).

8.3 Centralna regulacja wysokości koszenia



Dostępnych jest **5** wysokości koszenia.

Stopień 1 = 30 mm

Stopień 5 = 70 mm

Kosiarki trawnikowe przeznaczone do Wielkiej Brytanii:

Dostępnych jest **6** wysokości koszenia.

Stopień S = 20 mm

Stopień 5 = 70 mm

 Aby zapobiec uszkodzeniom, najmniejszą wysokość koszenia należy ustawiać tylko na trawnikach, na których nie ma nierówności.

Regulacja wysokości koszenia:

- Dźwignię regulacji wysokości (1) lekko odsunąć od kosiarki trawnikowej, aż występy ustalające (2) zwolnią dźwignię.
- **Zwiększanie wysokości koszenia:** Zwiększyć wysokość koszenia kosiarki trawnikowej za pomocą dźwigni regulacji wysokości (1) (dźwignię przesuwają się do przodu).
Zmniejszanie wysokości koszenia: Zmniejszyć wysokość koszenia kosiarki trawnikowej za pomocą dźwigni regulacji wysokości (1) (dźwignię przesuwają się do tyłu).
- Dźwignię regulacji wysokości (1) docisnąć do kosiarki trawnikowej, aż występy ustalające (2) wejdą w dźwignię. Wybraną wysokość koszenia można odczytać na pierwszym występie ustalającym (3).

8.4 Kosz na trawę

Zamocowanie:



- Otworzyć i przytrzymać osłonę wyrzutu (1).
- Zamocować kosz na trawę (2), wprowadzając występy przytrzymujące (3) w uchwyty (4) na tylnej części urządzenia.
- Zamknąć osłonę wyrzutu (1).

Zdejmowanie:

- Otworzyć i przytrzymać osłonę wyrzutu (1).

- Podnieść kosz na trawę (2) i zdjąć do tyłu.
- Zamknąć osłonę wyrzutu (1).

8.5 Wskaźnik napełnienia kosza



Strumień powietrza wytworzony przez nóż podnosi wskaźnik napełnienia (1). Po napełnieniu się kosza na trawę strumień powietrza ulega zatrzymaniu. Jeżeli strumień powietrza będzie zbyt mały, wskaźnik napełnienia (1) opadnie do położenia spoczynkowego. Wskazuje to na konieczność opróżnienia kosza na trawę.

Wskaźnik napełnienia działa w sposób nieograniczony tylko przy optymalnym strumieniu powietrza. Czynniki zewnętrzne, takie jak wilgotna, gęsta lub wysoka trawa, niski stopień koszenia, zabrudzenie lub podobne czynniki, mogą negatywnie wpłynąć na strumień powietrza i działanie wskaźnika napełnienia.

A Kosz napełnia się trawą

B Kosz na trawę jest napełniony

- Opróżnić napełniony kosz na trawę (⇒ 11.5).

9. Wskazówki dotyczące wykonywania pracy

9.1 Informacje ogólne



Niebezpieczeństwo zranienia!

Spłątany przewód należy natychmiast rozwinąć.

Podczas koszenia przewód przyłączeniowy należy prowadzić z tyłu. Przewody przyłączeniowe mogą ulec przecięciu w trakcie koszenia lub być przyczyną potknięcia. Dlatego stanowią duże potencjalne zagrożenie. Koszenie należy przeprowadzać w taki sposób, aby przewód przyłączeniowy zawsze znajdował się na ściętej już powierzchni trawy.

Ładny, gęsty trawnik można uzyskać dzięki częstemu koszeniu i utrzymywaniu krótkiej trawy.

W klimacie gorącym i suchym nie należy ścinać trawy zbyt krótko, ponieważ powoduje to wysychanie trawnika i jego wypalanie przez słońce, traci on przez to na wyglądzie!

Koszenie przy zastosowaniu ostrego noża daje lepsze efekty wizualne, dlatego należy go regularnie ostrzyć (u Autoryzowanego Dealera firmy STIHL).

9.2 Obszar pracy użytkownika



- Ze względów bezpieczeństwa podczas pracy silnika elektrycznego użytkownik powinien przebywać zawsze w obszarze pracy za uchwytem kierującym. Należy zawsze zachowywać bezpieczny odstęp ustalony przez uchwyt kierujący.
- Kosiarkę może obsługiwać tylko jedna osoba; osoby postronne powinny przebywać w bezpiecznej odległości od obszaru zagrożenia. (⇒ 4.)

9.3 Właściwe obciążenie silnika elektrycznego

Kosiarki nie należy uruchamiać w wysokiej trawie. W przypadku utrudnionego rozruchu silnika elektrycznego ustawić większą wysokość koszenia.

Kosiarka może być obciążana tylko w takim stopniu, aby prędkość obrotowa silnika elektrycznego nie uległa znaczącemu zmniejszeniu.

W przypadku zmniejszania się prędkości obrotowej należy wybrać większą wysokość koszenia i/lub zmniejszyć prędkość posuwu.

9.4 Zasady postępowania w przypadku zablokowania noża kosiarki

Natychmiast wyłączyć silnik elektryczny i wyciągnąć wtyczkę z gniazda elektrycznego. Następnie usunąć przyczynę usterki.

9.5 Termiczne zabezpieczenie silnika elektrycznego przed przeciążeniem

W przypadku przeciążenia silnika elektrycznego w czasie pracy wbudowane termiczne zabezpieczenie przed przeciążeniem wyłączy samoczynnie silnik elektryczny.

Przyczyny przeciążenia:

- koszenie zbyt wysokiej trawy lub zbyt nisko ustawiona wysokość koszenia,
- zbyt duża prędkość posuwania się,
- niedostateczne oczyszczenie kanałów powietrza chłodzącego (szczeliny wentylacyjne),
- stępiony lub zużyty nóż kosiarki,
- niewłaściwy lub zbyt długi przewód przyłączeniowy (spadek napięcia) (⇒ 11.).

Ponowne uruchomienie

Po ochłodzeniu urządzenia, trwającym maksymalnie 10 min (w zależności od temperatury otoczenia), możliwe jest ponowne uruchomienie urządzenia (⇒ 11.).

10. Urządzenia zabezpieczające

Urządzenie zostało wyposażone w wiele urządzeń zabezpieczających, gwarantujących bezpieczną obsługę i zabezpieczających je przed nieprawidłowym użyciem.



Niebezpieczeństwo zranienia!

W przypadku stwierdzenia usterki urządzeń zabezpieczających nie wolno uruchamiać urządzenia. Należy zwrócić się do autoryzowanego dealera firmy STIHL.

10.1 Urządzenia zabezpieczające

Kosiarka jest wyposażona w urządzenia zabezpieczające, które zapobiegają niezamierzonym zetknięciom się z nożem kosiarki i wyrzucaną skoszoną trawą. Należą do nich: obudowa, osłona wyrzutu, kosz na trawę i prawidłowo zamontowany uchwyt kierujący.

10.2 Obsługa oburęczna

Silnik elektryczny można włączyć tylko po naciśnięciu i przytrzymaniu przycisku włączającego prawą ręką, a następnie przyciągnięciu lewą ręką dźwigni hamulca silnika do uchwytu kierującego.

10.3 Hamulec wybiegowy silnika elektrycznego

Po puszczeniu dźwigni hamulca silnika nóż kosiarki zatrzyma się w ciągu niecałych 3 sekund.

Hamulec wybiegowy wmontowany w silnik elektryczny skraca czas wybiegu silnika potrzebny do zatrzymania się noża.

Pomiar czasu wybiegu

Po uruchomieniu silnika elektrycznego nóż wiruje i słychać odgłos podmuchu. Czas wybiegu jest równy czasowi

utrzymywania się odgłosu podmuchu po wyłączeniu silnika elektrycznego; można zmierzyć go stoperem.

11. Uruchamianie urządzenia

11.1 Podłączenie urządzenia do zasilania



Niebezpieczeństwo porażenia prądem!

Należy zwrócić szczególną uwagę na wskazówki zamieszczone w rozdziale „Zasady bezpiecznej pracy“ (⇒ 4.8).

W przypadku stosowania bębna do zwijania przewodu przewód przyłączeniowy należy również całkowicie rozwinąć. W przeciwnym razie może dojść do utraty mocy i przegrzania, spowodowanych opornością elektryczną.

Dopuszczone do stosowania są wyłącznie przewody przyłączeniowe o klasie nie niższej niż następujące przewody w osłonie gumowej:

H07 RN-F DIN/VDE 0282

Minimalny przekrój:

długość do 25 m: 3 x 1,5 mm²

długość do 50 m: 3 x 2,5 mm²

Gniazda wtyczkowe przewodów przyłączeniowych muszą być wykonane z gumy lub powleczone gumą i spełniać wymagania następującej normy:

DIN/VDE 0620

Napięcie zasilające i częstotliwość napięcia zasilającego powinny być zgodne z danymi na tabliczce znamionowej lub zamieszczonymi w rozdziale „Dane techniczne“ (⇒ 18.).

Przewód sieciowy musi być odpowiednio zabezpieczony (⇒ 18.).

Urządzenie to zostało zaprojektowane do pracy przy zasilaniu z sieci o impedancji Z_{maks} w punkcie przyłączenia (podłączenia instalacji domowej) wynoszącej maksymalnie **0,49 oma** (przy 50 Hz).

Podczas eksploatacji urządzenia użytkownik powinien zasilać je tylko z sieci elektrycznej, która spełnia te wymagania. W razie potrzeby informacje dotyczące impedancji sieci można uzyskać od lokalnego dostawcy energii elektrycznej.

11.2 Zaczep przewodu



Podczas pracy zaczep przewodu zapobiega niezamierzonemu wyciągnięciu przewodu przyłączeniowego i ewentualnemu uszkodzeniu wtyczki urządzenia.

Dlatego przewód przyłączeniowy powinien być poprowadzony przez zaczep przewodu.

- Przewód przyłączeniowy (1) uformować w pętlę i przeprowadzić przez otwór (2).
- Założyć pętlę przewodu na hak (3) i zaciśnąć.

11.3 Włączanie kosiarki trawnikowej



Kosiarki nie należy uruchamiać w wysokiej trawie. W przypadku utrudnionego rozruchu silnika elektrycznego ustawić większą wysokość koszenia.

- Nacisnąć i przytrzymać przycisk włączający (1). Dźwignię hamulca silnika (2) przyciągnąć do uchwyty kierującego i przytrzymać.
- Przycisk włączający (1) można zwolnić po przyciągnięciu dźwigni hamulca silnika (2).

11.4 Wyłączanie kosiarki



- Zwolnić dźwignię hamulca silnika (1). Silnik elektryczny i nóż kosiarki zatrzymują się całkowicie po krótkim czasie wybiegu.

11.5 Opróżnianie kosza na trawę



Niebezpieczeństwo zranienia!

Ze względów bezpieczeństwa przed zdjęciem kosza na trawę należy wyłączyć silnik elektryczny.

- Zdjąć kosz na trawę. (⇒ 8.4)
- Otworzyć klamrę kosza na trawę (1). Odchylić i przytrzymać górną część kosza na trawę (2). Opróżnić kosz na trawę, odchylając go do tyłu.
- Zamknąć kosz na trawę.
- Założyć kosz na trawę. (⇒ 8.4)

12. Konserwacja

12.1 Informacje ogólne



Niebezpieczeństwo zranienia!

Należy zwrócić szczególną uwagę na wskazówki zamieszczone w rozdziale „Zasady bezpiecznej pracy“ (⇒ 4.).

Coroczna konserwacja w autoryzowanym serwisie:

Kosiarka powinna być raz w roku sprawdzana przez autoryzowany serwis. Zaleca się korzystanie z usług serwisu autoryzowanego dealera firmy STIHL.

12.2 Czyszczenie urządzenia

Okresy międzyobsługowe: Po każdym użyciu



Staranne obchodzenie się z urządzeniem chroni je przed uszkodzeniem i wydłuża czas jego eksploatacji.

- Zdejmowanie kosza na trawę (⇒ 8.4)



Niebezpieczeństwo zranienia!

Przed przechyleniem kosiarki należy ustawić ją na twardym, poziomym i równym miejscu. Podczas wykonywania czynności w pozycji ułatwiającej czyszczenie urządzenie może się przewrócić. Należy zawsze stać z boku urządzenia. Nie wolno wykonywać prac serwisowych z przodu lub z tyłu urządzenia.

Położenie umożliwiające czyszczenie RME 339 C:

- W celu przechylenia urządzenia należy stanąć obok niego po prawej stronie.
- Ustawić górną część uchwyty kierującego w najniższym położeniu (do oporu, w tym położeniu dźwignia blokująca się nie blokuje). (⇒ 8.1)
- Prawą ręką otworzyć i przytrzymać osłonę wyrzutu (1).
- Lewą ręką chwycić wspornik (zob. rysunek) i otworzyć osłonę wyrzutu. Równocześnie nacisnąć kciukiem i przytrzymać dźwignię blokującą (2).
- Prawą ręką chwycić urządzenie za uchwyt przedni i powoli przechylać do tyłu, aż uchwyt kierujący położy się na podłożu w sposób pokazany na rysunku.
- Zwolnić osłonę wyrzutu (1) i dźwignię blokującą (2); sprawdzić, czy urządzenie jest stabilnie ustawione.

Położenie umożliwiające czyszczenie RME 339:

- Składanie podwójnego uchwyty kierującego (⇒ 8.2)
- Przechylić kosiarkę trawnikową i ustawić na dolnych częściach uchwyty kierującego (3).

Wskazówki dotyczące czyszczenia:

- Usunąć zanieczyszczenia szczotką lub szmatką przy użyciu małej ilości wody. Przede wszystkim należy wyczyścić także nóż kosiarki. Nie kierować strumienia wody na części silnika elektrycznego, uszczelki, miejsca ułożyskowania i elementy elektryczne (np. przełączniki).

- Najpierw należy usunąć resztki trawy za pomocą patyczka.
- Należy oczyścić prowadnice powietrza chłodzącego (szczeliny wentylacyjne) między pokrywą silnika elektrycznego a dolną częścią obudowy, aby umożliwić odpowiednie chłodzenie silnika elektrycznego.
- W razie potrzeby użyć specjalnego środka czyszczącego (np. firmy STIHL).

12.3 Silnik elektryczny i koła

Silnik elektryczny nie wymaga obsługi.

Łożyska kół są bezobsługowe.

12.4 Górna część uchwyty kierującego RME 339

Okresy międzyobsługowe: Przed każdym użyciem

Górna część uchwyty kierującego jest powleczona warstwą izolacyjną. W razie jej uszkodzenia należy wymienić górną część uchwyty kierującego.

12.5 Sprawdzanie zużycia noża



Okresy międzyobsługowe: Przed każdym użyciem



Niebezpieczeństwo zranienia!

Noże mogą ulegać różnicowanemu zużyciu w zależności od miejsca i czasu eksploatacji. Jeżeli urządzenie używane jest na piaszczystym podłożu lub w suchym otoczeniu, to nóż ulega dużo szybszemu zużyciu. Zużyty nóż może odłamać się i spowodować bardzo poważne obrażenia. W związku z tym należy zawsze przestrzegać przepisów dotyczących konserwacji noży.

- Obrócić kosiarkę trawnikową do położenia umożliwiającego czyszczenie (⇒ 12.2).
- Wyczyścić nóż kosiarki (1).
- Grubość noża należy sprawdzić przynajmniej w 5 miejscach za pomocą suwmiarki (2). Minimalna grubość musi być zachowana zwłaszcza w okolicy skrzydeł noża.
- Liniał (3) przyłożyć do przedniej krawędzi noża i zmierzyć głębokość szlifowania.

Granice zużycia:

Grubość noża: > 1,6 mm

Głębokość szlifowania: < 5 mm

Nóż należy wymienić w przypadku:

- uszkodzenia (zagłębienia, rysy),
- osiągnięcia podanych wymiarów noża w jednym lub kilku miejscach albo przekroczenia dopuszczalnych granic.

Po zamontowaniu w kosiarce noża do mulczowania, dostępnego w ramach wyposażenia dodatkowego, obowiązują inne granice zużycia (zob. instrukcja obsługi wyposażenia dodatkowego).

12.6 Wymontowanie i zamontowanie noża kosiarki



Aby nie uszkodzić śruby noża, do odkręcania i dokręcania należy używać odpowiedniej nasadki (22 mm).

1 Wymontowanie:

- Użyć odpowiedniego kłoca drewnianego (1) do przytrzymania noża kosiarki (2).
- Wykręcić śrubę noża (3) i zdjąć nóż kosiarki (2).

2 Zamontowanie:



Niebezpieczeństwo zranienia!

Nóż kosiarki wolno zamontować tylko w sposób pokazany na rysunku, w szczególności występy (6) powinny być skierowane w dół. Podczas wymiany noża kosiarki należy zawsze wymienić także śrubę noża (3). Śrubę noża należy dokręcić wymaganym momentem – gwarantuje to niezawodne zamocowanie narzędzia tnącego.

- Oczyszczyć powierzchnię przylegania noża i tuleję noża.
- Nóż kosiarki (2) zamontować z odgiętymi krawędziami skierowanymi do góry. Występy przytrzymujące (4) muszą być umieszczone w przetłoczeniach (5) noża kosiarki.

- Użyć odpowiedniego kłoca drewnianego (1) do przytrzymania noża kosiarki (2).
- Posmarować gwint śruby noża (3) preparatem **Loctite 243**.
- Dokręcić śrubę noża (3).
Moment dokręcania:
10 - 15 Nm

12.7 Ostrzenie noża kosiarki

W przypadku braku niezbędnej wiedzy lub środków pomocniczych należy zlecić ostrzenie noża autoryzowanemu serwisowi (zaleca się korzystanie z usług autoryzowanego dealera firmy STIHL). Niewłaściwe ostrzenie noża (niewłaściwy kąt ostrzenia, niewyrównoważenie itp.) wpływa na działanie urządzenia.

Instrukcja ostrzenia noża

- Wymontować nóż kosiarki. (⇒ 12.6)
- Schładzać nóż kosiarki podczas ostrzenia, np. wodą. Nie wolno dopuścić do wystąpienia niebieskawego zabarwienia, ponieważ oznaczałoby to obniżenie zdolności tnących ostrza.
- Nóż ostrzyć równomiernie, aby zapobiec drganiom wynikającym z niewyważenia.
- Należy ostrzyć pod kątem **30°**.
- Nie przekraczać granicy zużycia. (⇒ 12.5)

12.8 Przechowywanie (przerwa zimowa)

Urządzenie należy przechowywać w suchym, zamkniętym i niezakurzonym pomieszczeniu. Urządzenie należy przechowywać w miejscu niedostępnym dla dzieci.

Przechowywać tylko sprawną technicznie kosiarkę; w razie potrzeby złożyć uchwyt kierujący.

Wszystkie nakrętki, śruby i wkręty powinny być dobrze dokręcone, wymienić nieczytelne etykiety na urządzeniu z informacjami o zagrożeniu i ostrzeżeniami, sprawdzić całe urządzenie pod względem zużycia lub uszkodzenia. Wymienić zużyte lub uszkodzone części.

Przed przechowywaniem urządzenia należy usunąć ewentualne usterki.

W przypadku dłuższego przestoju kosiarki (przerwa zimowa) należy uwzględnić następujące punkty:

- Starannie oczyścić wszystkie zewnętrzne części urządzenia.
- Dobrze nasmarować lub naoliwić wszystkie części ruchome.

13. Transport

13.1 Przenoszenie i mocowanie kosiarki trawnikowej



Niebezpieczeństwo zranienia!

Należy zwrócić szczególną uwagę na wskazówki zamieszczone w rozdziale „Zasady bezpiecznej pracy“ (⇒ 4.).

Przenoszenie urządzenia:

- Podnosząc kosiarki, należy trzymać wyłącznie za uchwyty transportowe (1, 2). Należy zawsze zwracać uwagę na odpowiednią odległość noża kosiarki od części ciała, a zwłaszcza od stóp i nóg.
- Kosiarkę trawnikową należy przenosić przy użyciu obu rąk, trzymając jedną ręką za górny uchwyt transportowy (2), a drugą ręką – za dolny uchwyt transportowy (1)

lub

- przenosić kosiarkę, trzymając jedną ręką za górny uchwyt transportowy (2).

Mocowanie urządzenia:

- Kosiarki należy zamocować na powierzchni ładunkowej za pomocą odpowiednich elementów mocujących.
- Liny lub pasy zamocować do uchwytów (1, 2).

14. Ograniczanie zużycia i zapobieganie uszkodzeniom

Wskazówki dotyczące konserwacji i pielęgnacji

Kosiarka prowadzona ręcznie, z napędem elektrycznym (STIHL RME)

Firma STIHL nie ponosi żadnej odpowiedzialności za szkody materialne i osobiste, powstałe w wyniku nieprzestrzegania wskazówek zawartych w niniejszej instrukcji obsługi, w szczególności tych, które dotyczą bezpiecznej pracy, obsługi i konserwacji lub tych, które wystąpią w wyniku zastosowania niewłaściwych akcesoriów lub części zamiennych.

Aby zapobiec uszkodzeniu lub nadmiernemu zużyciu urządzenia STIHL, należy przestrzegać następujących wskazówek.

1. Części zużywające się

Nawet w przypadku właściwej eksploatacji urządzeń STIHL niektóre części ulegają normalnemu zużyciu i powinny być wymieniane w zależności od rodzaju i czasu pracy.

Należą do nich m.in.:

- nóż

2. Przestrzeganie zaleceń instrukcji obsługi

Urządzenie STIHL należy eksploatować, konserwować i przechowywać w sposób przedstawiony w instrukcji obsługi. Użytkownik odpowiada za wszystkie uszkodzenia wynikające z nieprzestrzegania przepisów bezpieczeństwa oraz wskazówek dotyczących obsługi i konserwacji urządzenia.

Dotyczy to przede wszystkim:

- nieodpowiedniego przewodu elektrycznego (przekrój);
- niewłaściwego podłączenia elektrycznego (napięcia);
- dokonywania zmian w urządzeniu bez zgody firmy STIHL;
- korzystania z narzędzi lub osprzętu, które nie zostały dopuszczone dla danego urządzenia, nie są odpowiednie lub są niskiej jakości;
- niezgodnej z przeznaczeniem eksploatacji urządzenia;
- wykorzystywania urządzenia podczas imprez sportowych lub w zawodach;

- szkód wynikłych z eksploatacji urządzenia z uszkodzonymi częściami.

3. Czynności konserwacyjne

Należy regularnie wykonywać wszystkie czynności podane w rozdziale „Konserwacja“.

Jeżeli użytkownik nie może sam wykonać czynności związanych z konserwacją, powinien zlecić ich wykonanie Dealerowi.

Firma STIHL zaleca, aby prace konserwacyjne oraz naprawy były wykonywane wyłącznie przez autoryzowanego dealera firmy STIHL.

Dla dealerów firmy STIHL organizowane są regularne szkolenia; oferowana jest też informacja techniczna.

W wyniku niewykonania tych czynności mogą powstać uszkodzenia, za które odpowiada użytkownik.

Zalicza się do nich m.in.:

- uszkodzenia silnika elektrycznego w następstwie niedokładnego oczyszczenia kanałów powietrza chłodzącego (szczeliny wentylacyjne),
- korozję i inne uszkodzenia wynikłe z niewłaściwego składowania,
- uszkodzenie urządzenia wynikłe z używania części zamiennych niskiej jakości,
- uszkodzenia w następstwie nieterminowo lub niewłaściwie wykonanej konserwacji lub napraw wykonywanych w warsztatach, które nie należą do Dealera.

15. Ochrona środowiska



Skoszonej trawy nie należy wyrzucać do śmieci – powinna ona podlegać kompostowaniu.

Opakowanie, urządzenie i sprzęt zostały

wyprodukowane z materiałów będących surowcami wtórnymi, w związku z czym należy je odpowiednio utylizować.

Sortowanie i utylizacja odpadów są korzystne dla środowiska i umożliwiają ponowne wykorzystanie surowców. Z tego względu po upływie okresu eksploatacji należy urządzenie przekazać do punktu skupu surowców wtórnych. Należy zwrócić szczególną uwagę na informacje zamieszczone w rozdziale „Utylizacja“ (⇒ 4.9).

Skontaktować się z organizacją odzysku lub z Autoryzowanym Dealerem, aby uzyskać informacje na temat prawidłowej utylizacji odpadów.

16. Typowe części zamienne

Nóż:
6320 702 0100

Śruba noża:
6310 760 2801



Podczas każdej wymiany noża należy wymienić śrubę noża. Części zamienne są dostępne u autoryzowanego dealera firmy STIHL.

17. Deklaracja zgodności UE

17.1 Kosiarka STIHL RME 339.0, RME 339.0 C

STIHL Tirol GmbH
Hans Peter Stihl-Straße 5
6336 Langkampfen
Austria

oświadcza na własną odpowiedzialność, że

- Rodzaj: kosiarka elektryczna
- Producent: STIHL
- Typ: RME 339.0, RME 339.0 C
- Nr identyfikacji serii: 6320

spełnia wymagania odnośnych przepisów dyrektyw 2000/14/EC, 2006/42/EC, 2014/30/EU oraz 2011/65/EU i została skonstruowana oraz wyprodukowana zgodnie z obowiązującymi w dniu produkcji wersjami następujących norm: EN 60335-1, EN 60335-2-77, EN 55014-1, EN 55014-2, EN 61000-3-2 i EN 61000-3-3 (jeżeli mają zastosowanie).

Nazwa i adres jednostki certyfikującej:
TÜV Rheinland LGA Products GmbH
Tillystraße 2
D-90431 Nürnberg

W celu ustalenia zmierzonego i gwarantowanego poziomu mocy akustycznej postępowano zgodnie z dyrektywą 2000/14/EC, załącznik VIII.

- Zmierzony poziom mocy akustycznej: 92,5 dB(A)
- Gwarantowany poziom mocy akustycznej: 93 dB(A)

Dokumentacja techniczna jest przechowywana w dziale atestacji produktu firmy STIHL Tirol GmbH.

Rok produkcji i numer maszyny podano na kosiarce.

Langkampfen, 02.11.2020

STIHL Tirol GmbH

wz.

Matthias Fleischer, kierownik Działu Badawczo-Rozwojowego

wz.

Sven Zimmermann, kierownik Działu Jakości

18. Dane techniczne

RME 339.0, RME 339.0 C

Nr identyfikacji serii	6320
Typ	silnik uniwersalny, AC
Napięcie	230 V~
Pobór mocy	1200 W

RME 339.0, RME 339.0 C

Częstotliwość	50 Hz
Bezpiecznik	5 A
Klasa ochronności	II
Stopień ochrony	IPX 4
Urządzenie tnące	nóż listwowy
Szerokość koszenia	37 cm
Prędkość obrotowa urządzenia tnącego	3200 obr/min
Napęd noża listwowego	stały
Moment dokręcania śruby noża	10 - 15 Nm
Wysokość koszenia	30 - 70 mm
Wysokość koszenia (tylko Wielka Brytania)	20 - 70 mm
kosz na trawę	40 l
Średn. koła przedniego	150 mm
Średn. koła tylnego	180 mm

Emisja hałasu:

Zgodnie z dyrektywą 2000/14/EC:

Gwarantowany poziom mocy akustycznej L_{WA} 93 dB(A)

Zgodnie z dyrektywą 2006/42/EC:

Poziom ciśnienia akustycznego na stanowisku pracy L_{pA} 79 dB(A)
Niepewność pomiarowa K_{pA} 1 dB(A)

RME 339.0

Długość	122 cm
Szerokość	42 cm
Wysokość	107 cm
Ciężar	14 kg

RME 339.0

Ciężar (tylko Wielka Brytania) 15 kg

Drgania dłoni / ramienia:

Wartość przyspieszenia drgań wg normy EN 12096:

Zmierzona wartość a_{hw} 0,82 m/s²

Niepewność pomiarowa K_{hw} 0,41 m/s²

Pomiar zgodnie z EN 20643

RME 339.0 C

Długość 135 cm

Szerokość 43 cm

Wysokość 110 cm

Ciężar 15 kg

Drgania dłoni / ramienia:

Wartość przyspieszenia drgań wg normy EN 12096:

Zmierzona wartość a_{hw} 0,50 m/s²

Niepewność pomiarowa K_{hw} 0,25 m/s²

Pomiar zgodnie z EN 20643

18.1 Rozporządzenie REACH

Rozporządzenie REACH wydane przez Wspólnotę Europejską dotyczy rejestracji, oceny i dopuszczania substancji chemicznych.

Informacje dotyczące rozporządzenia REACH (WE) nr 1907/2006 podano na stronie: www.stihl.com/reach.

19. Wykrywanie usterek

- ✳ ewent. zwrócić się do autoryzowanego dealera firmy STIHL.

Usterka:

Nie można uruchomić silnika elektrycznego

Możliwa przyczyna:

- Brak napięcia w sieci
- Uszkodzony przewód przyłączeniowy / wtyczka / gniazdko wtyczkowe lub wyłącznik
- Przycisk uruchamiania nie został naciśnięty
- Przeciążenie silnika elektrycznego z powodu zbyt wysokiej lub zbyt wilgotnej trawy
- Włączone zabezpieczenie silnika elektrycznego
- Niedrożna obudowa noża
- Uszkodzenie bezpiecznika we wtyczce (wersja GB)

Usunięcie usterki:

- Sprawdzić bezpiecznik (⇒ 11.1)
- Sprawdzić przewód / wtyczkę / wyłącznik i ewentualnie wymienić (⇒ 11.1)
- Nacisnąć przycisk uruchamiania (⇒ 11.3)
- Nie włączać silnika elektrycznego w wysokiej trawie, odpowiednio dopasować wysokość koszenia (⇒ 8.3)
- Pozostawić urządzenie do ostygnięcia (⇒ 9.5)
- Oczyszczyć obudowę (⇒ 12.2)
- Wymienić bezpiecznik we wtyczce (✳)

Usterka:

Częste działanie bezpieczników sieciowych

Możliwa przyczyna:

- Niewłaściwy przewód przyłączeniowy
- Przeciążenie instalacji elektrycznej
- Urządzenie uległo przeciążeniu z powodu koszenia zbyt wysokiej lub zbyt wilgotnej trawy

Usunięcie usterki:

- Zastosować odpowiedni przewód przyłączeniowy (⇒ 11.1)
- Urządzenie podłączyć do innego obwodu elektrycznego
- Dopasować wysokość i prędkość koszenia do warunków koszenia (⇒ 8.3)

Usterka:

Mocne drgania podczas pracy

Możliwa przyczyna:

- Poluzowana śruba noża
- Niewyrównoważony nóż

Usunięcie usterki:

- Dokręcić śrubę noża (⇒ 12.6)
- Naostrzyć (wyrównoważyć) nóż lub go wymienić (⇒ 12.7)

Usterka:

Niestaranne koszenie, trawnik żółknie

Możliwa przyczyna:

- Stępiony lub zużyty nóż kosiarki
- Prędkość jazdy jest za duża w stosunku do wysokości koszenia

Usunięcie usterki:

- Naostrzyć lub wymienić nóż kosiarki (⇒ 12.7)
- Zmniejszyć prędkość jazdy i/lub wybrać właściwą wysokość koszenia (⇒ 8.3)

Usterka:

Utrudnione włączanie silnika elektrycznego lub spadek jego mocy

Możliwa przyczyna:

- Koszenie zbyt wysokiej lub zbyt wilgotnej trawy
- Niedrożna obudowa noża

Usunięcie usterki:

- Dopasować wysokość i prędkość koszenia do warunków koszenia (⇒ 8.3)
- Oczyszczyć obudowę (przed czyszczeniem wyciągnąć wtyczkę z gniazda) (⇒ 12.2)

Usterka:

Kanał wyrzutowy jest niedrożny

Możliwa przyczyna:

- Nóż kosiarki jest zużyty
- Koszenie zbyt wysokiej lub zbyt wilgotnej trawy

Usunięcie usterki:

- Wymienić nóż kosiarki (⇒ 12.7)
- Dopasować wysokość i prędkość koszenia do warunków koszenia (⇒ 8.3)

Milá zákazníčka, milý zákazník,

teší nás, že ste sa rozhodli pre výrobok spoločnosti STIHL. Naše výrobky vyvíjame a vyrábame v špičkovej kvalite podľa požiadaviek našich zákazníkov. Tým vznikajú výrobky s vysokou spoľahlivosťou aj pri extrémnom namáhaní.

Spoločnosť STIHL je tiež zárukou kvalitného servisu. Naše špecializované predajne zabezpečujú kompetentné poradenstvo a zaškolenie, ako aj rozsiahlu technickú podporu.

Ďakujeme vám za vašu dôveru a želáme vám veľa radosti s výrobkom spoločnosti STIHL.

Dr. Nikolas Stihl

DÔLEŽITÉ! PRED POUŽITÍM PREČÍTAJTE A USCHOVAJTE.

1. Obsah

O tomto návode na obsluhu	226
Všeobecne	226
Vysvetlivky na čítanie návodu na obsluhu	226
Verzia podľa krajiny vývozu	226
Popis stroja	227
Pre vašu bezpečnosť	227
Všeobecne	227
Odev a výbava	228
Preprava stroja	228
Pred začiatkom práce	229
Počas práce	229
Údržba, čistenie, opravy a uskladnenie	231
Uskladnenie pri dlhších prevádzkových prestávkach	232
Varovanie – nebezpečenstvo úrazu elektrickým prúdom	232
Likvidácia	233
Popis symbolov	233
Rozsah dodávky	233
Príprava stroja na prevádzku	233
Všeobecne	233
Montáž jednodielneho vodiaceho držadla (RME 339 C)	234
Montáž dvojdielneho vodiaceho držadla (RME 339)	234
Zmontovanie zberného koša na trávu	234
Ovládacie prvky	234
Nastavenie jednodielneho vodiaceho držadla (RME 339 C)	234
Sklopenie dvojdielneho vodiaceho držadla (RME 339)	235

Centrálne nastavenie výšky kosenia	235
Zberný kôš na trávu	235
Indikátor naplnenia	235
Pokyny pre prácu	236
Všeobecne	236
Pracovný priestor obsluhy	236
Správne zaťaženie elektromotora	236
Pri zablokovaní žacieho noža	236
Tepelná ochrana proti prúdovému preťaženiu elektromotora	236
Bezpečnostné zariadenia	236
Bezpečnostné zariadenia	236
Dvojručné ovládanie	237
Dobehová brzda elektromotora	237
Uvedenie stroja do prevádzky	237
Pripojenie stroja k zdroju elektrického napájania	237
Odfahčenie napnutia elektrického kábla	237
Zapnutie kosačky na trávu	237
Vypnutie kosačky na trávu	238
Vyprázdnenie zberného koša na trávu	238
Údržba	238
Všeobecne	238
Čistenie stroja	238
Elektromotor a kolesá	238
Horný diel vodiaceho držadla RME 339	239
Kontrola opotrebovania noža	239
Demontáž a montáž žacieho noža	239
Brúsenie žacieho noža	239
Uskladnenie stroja (na zimnú prestávku)	240
Preprava stroja	240
Prenášanie a upevnenie kosačky	240

Opatrenia na minimalizovanie opotrebovania a na zabránenie vzniku škôd	240
Ochrana životného prostredia	241
Bežné náhradné diely	241
Prehlásenie o zhode výrobcom - EÚ	241
Kosačka na trávnu STIHL RME 339.0, RME 339.0 C	241
Technické údaje	242
REACH	242
Hľadanie porúch	243
Servisný plán	244
Potvrdenie o prevzatí	244
Potvrdenie o vykonaní servisných prác	244

2. O tomto návode na obsluhu

2.1 Všeobecne

Tento návod na obsluhu je **originálny návod na obsluhu** od výrobcu v zmysle smernice EÚ 2006/42/EC.

Firma STIHL neustále pracuje na ďalšom vývoji a rozširovaní ponuky svojich výrobkov, preto si vyhradzuje právo na zmeny obsahu dodávok, ktoré sa môžu týkať formy, technického vybavenia či príslušenstva.

Z tohto dôvodu nemožno na základe údajov a obrázkov uvedených v tomto katalógu vzniesť žiadne právne nároky.

V tomto návode na obsluhu sú príp. popísané modely, ktoré nie sú vo vašej krajine dostupné.

Tento návod na obsluhu je chránený autorskými právami. Všetky práva zostávajú vyhradené, a to najmä právo na rozmnožovanie, preklady a úpravy prostredníctvom elektronických systémov.

2.2 Vysvetlivky na čítanie návodu na obsluhu

Obrázky a texty popisujú určité manipulačné kroky.

V návode na obsluhu sú vysvetlené tiež všetky obrázkové symboly umiestnené na stroji.

Smer pohľadu:

Definícia smeru pohľadu v tomto návode na obsluhu pri označení smeru „**vľavo**“ a „**vpravo**“:
Obsluha stroja stojí za strojom a pozerá sa dopredu v smere jazdy.

Odkaz na kapitolu:

Šípka ukazuje na príslušné kapitoly a podkapitoly, v ktorých môžete nájsť ďalšie vysvetlenie. V nasledujúcom príklade je uvedený odkaz na kapitolu: (⇒ 3.)

Označenie jednotlivých textových sekvencií:

Popísané pokyny môžu byť označené ako niektorý z nasledujúcich príkladov.

Manipulačné kroky, ktoré vyžadujú určitý úkon obsluhy:

- Skrutku (1) uvoľnite skrutkovačom, stlačte páku (2) ...

Všeobecný súpis úkonov:

- použitie stroja na športové alebo súťažné akcie

Texty so zvláštnym významom:

Pre zdôraznenie zvláštneho významu sú tieto textové úseky v návode na obsluhu označené jedným z nasledujúcich symbolov.



Nebezpečenstvo!

Nebezpečenstvo nehody a ťažkého úrazu osôb. Na tomto mieste sa musia dodržiavať určité predpísané pokyny alebo sa niečo zakazuje.



Varovanie!

Nebezpečenstvo úrazu osôb. Dodržovaním predpísaných pokynov môžete zabrániť možným úrazom.



Pozor!

Dodržiavaním predpísaných pokynov môžete zabrániť nebezpečenstvu vzniku ľahkých úrazov resp. materiálnych škôd.



Upozornenie

Informácia, dôležitá pre lepšie využitie funkcií stroja a pre zabránenie možným chybám obsluhy.

Texty vzťahujúce sa na obrázok:

Obrázky, ktoré vysvetľujú obsluhu stroja, sú uvedené v návode na obsluhu úplne na začiatku.

Symbol fotoaparátu slúži na prepojenie určitého obrázka v obrázkovej časti s príslušným textom v návode na obsluhu.



1

2.3 Verzia podľa krajiny vývozu

Podľa krajiny vývozu dodáva STIHL svoje stroje s rôznymi elektrickými zástrčkami a spínačmi.

Na obrázkoch sú zobrazené prístroje s euro-zástrčkami, pripojenie strojov do siete s inými zástrčkami prebieha analogicky.

3. Popis stroja



- 1 Horný diel vodiaceho držadla
- 2 Spodný diel vodiaceho držadla (RME 339)
- 3 Konzola (RME 339 C)
- 4 Žacia skriňa
- 5 Kryt motora
- 6 Zadné koleso
- 7 Predné koleso
- 8 Zberný kôš na trávu
- 9 Horné transportné držadlo
- 10 Spodné transportné držadlo
- 11 Vyhadzovacia klapka
- 12 Krídlová matica (RME 339)
- 13 Zaisťovacia páka vodiaceho držadla (RME 339 C)
- 14 Páka pre zastavenie motora
- 15 Páka pre nastavenie výšky
- 16 Odľahčenie napnutia elektrického kábla
- 17 Pripojenie do siete
- 18 Štartovacie tlačidlo
- 19 Výkonový štítko so strojovým číslom
- 20 Indikátor naplnenia (zberný kôš na trávu)

4. Pre vašu bezpečnosť

4.1 Všeobecne



Pri práci so strojom je bezpodmienečne nutné dodržiavať nasledujúce bezpečnostné predpisy.



Pred prvým uvedením stroja do prevádzky je potrebné si pozorne prečítať celý návod na obsluhu. Návod na obsluhu si starostlivo uložte, aby ste ho mohli použiť neskôr.

Z hľadiska vašej bezpečnosti je nevyhnutné dodržiavať tieto bezpečnostné opatrenia, ktorých zoznam však nie je úplný. Používajte stroj vždy rozumne a zodpovedne a pamätajte na to, že obsluha stroja zodpovedá za úrazy spôsobené ďalším osobám alebo za poškodenie ich majetku.

Zoznámte sa s ovládacími prvkami a používaním stroja.

Stroj smú obsluhovať len osoby oboznámené s návodom na obsluhu stroja a s jeho ovládaním. Pred prvým uvedením do prevádzky musí používateľ absolvovať odborné a praktické zaškolenie. Predávajúci, prípadne iná odborne vyškolená osoba, musí používateľovi vysvetliť bezpečné používanie stroja.

Pri tomto školení treba používateľa upozorniť najmä na to, že pri práci so strojom je potrebná maximálna starostlivosť a koncentrácia.

Aj keď tento stroj obsluhujete podľa predpisov, stále zostávajú zostatkové riziká.



Ohrozenie života udusením!

Hrozí riziko udusenía detí hrajúcich sa s obalovým materiálom. Obalový materiál vždy uchovávajte mimo dosahu detí.

Stroj vrátane všetkých prídavných zariadení sa môže zveriť alebo zapožičať len osobám, ktoré boli s týmto modelom a jeho používaním dôkladne oboznámené. Návod na obsluhu je súčasťou stroja a vždy sa musí poskytovať so strojom.

Zabezpečte, aby bol používateľ telesne, zmyslovo aj duševne schopný obsluhovať prístroj a pracovať s ním. Ak je používateľ schopný vykonávať tieto činnosti s telesným, zmyslovým alebo duševným obmedzením, môže používateľ pracovať so strojom iba pod dozorom alebo podľa pokynov zodpovednej osoby.

Dbajte na to, aby bol používateľ plnoletý alebo je odborne vzdelávaný pod dohľadom v súlade s národnými predpismi.

Používajte stroj len oddychnutý a v dobrom telesnom ako i duševnom stave. Ak máte zdravotné problémy, mali by ste sa informovať u svojho lekára, či vám odporúča prácu so strojom. So strojom sa nesmie pracovať po požití alkoholu, drog alebo liekov, ktoré ovplyvňujú reakčnú schopnosť.

Stroj je určený len na súkromné použitie.

Pozor – nebezpečenstvo úrazu!

Stroj je určený iba na kosenie trávnikov. Iné použitie nie je dovolené a môže byť nebezpečné, alebo môže zapríčiniť poškodenie stroja.

S cieľom zabrániť fyzickému úrazu používateľa sa stroj nesmie používať napr. na nasledujúce práce (zoznam príkladov nie je úplný):

- úpravu korún krovia, živých plotov a kríkov,
- kosenie popínavých rastlín,
- údržbu trávnikov na strechách a na balkónoch,
- drvenie a rozdrobenie vetvičiek zo stromov či odrezkov konárov kríkov,
- čistenie chodníkov (vysávanie, vyfukovanie),
- vyrovnávanie nerovností pôdy ako napr. krtincov,
- prepravu pokosenej hmoty okrem prepravy v príslušnom zbernom koši na trávu.

Z bezpečnostných dôvodov je zakázaná akákoľvek úprava stroja okrem odbornej montáže príslušenstva schváleného spoločnosťou STIHL a má za následok stratu nárokov vyplývajúcich zo záruky. Informácie o schválenom príslušenstve vám poskytne špecializovaný predajca výrobkov STIHL.

Zakázané sú najmä akékoľvek zmeny na stroji s cieľom zvýšiť výkon alebo otáčky spaľovacieho motora, resp. elektromotora.

Stroj nie je dovolené použiť na prepravu predmetov, zvierat alebo osôb, zvlášť detí.

Pri používaní na verejných priestranstvách, v parkoch a športoviskách, na uliciach a v poľnohospodárskom a lesnom hospodárstve sa musí pracovať s mimoriadnou opatrnosťou.



Pozor! Zdraviu škodlivé vibrácie! Nadmerné zaťaženie vibráciami môže mať za následok ohrozenie krvného

obehu alebo nervovej sústavy, zvlášť u osôb s problematickým krvným obehom. Ak sa objavia príznaky, ktoré by mohli byť vyvolané následkom vibrácií, obráťte sa na lekára.

Tieto symptómy, ktoré sa vyskytujú prevažne v prstoch, rukách alebo v zápästí, sú napríklad (zoznam príkladov nie je úplný):

- necitlivosť,
- bolesti,
- svalová slabosť,
- zmeny zafarbenia pokožky,
- neprijemné mravčenie.

Vodiace držadlo počas prevádzky držte pevne, ale nie kľúčovito, obidvomi rukami na určených miestach.

Pracovné časy plánujte tak, aby ste sa vyhli vyšším zaťaženiám z dôvodu dlhšieho intervalu.

4.2 Odev a výbava



Pri práci používajte vždy pevnú obuv s drsnou podrážkou. Nikdy nepracujte bosí alebo napr.

v sandáloch.



Počas údržbárskych a čistiacich prác, ako aj pri doprave stroja je navyše potrebné vždy používať pevné rukavice a zviazať a zaistiť dlhé vlasy (pomocou šatky, čiapky a pod.).



Pri ostrení žacieho noža sa musia nosiť vhodné ochranné okuliare.

Stroj smie viesť do prevádzky len osoba s dlhými nohavicami a tesne priliehajúcim odevom.

Nenoste voľné šaty, tieto by sa mohli zachytiť o pohybujúce sa diely stroja (ovládacie páky) – to isté platí pre šperky, kravaty a šály.

4.3 Preprava stroja

Na zabránenie nebezpečenstva poranenia na ostrých hranách a popálenia na horúcich častiach stroja používajte vždy pracovné rukavice.

Pred prepravou stroj vypnite, vyťahnite sieťový kábel a nechajte dobehnúť nože.

Stroj prepravujte len s vychladnutým elektromotorom.

Dbajte na hmotnosť stroja a v prípade potreby použite vhodné nakladacie zariadenia (nakladacie rampy, zdvíhacie zariadenia).

Stroj a príslušenstvo prepravované so strojom (napr. zberný kôš na trávu) vždy riadne zaistite na ložnej ploche použitím dostatočne dimenzovaných viazacích prostriedkov (laná, upevňovacie popruhy a pod.).

Pri nadvihovaní a nosení stroja dajte pozor, aby ste sa nedostali do kontaktu so žacím nožom.

Dodržiujte pokyny uvedené v kapitole „Preprava stroja“. V kapitole je opísané, ako sa má prístroj nadvihnúť, resp. upevniť. (⇒ 13.)

Pri preprave stroja dodržujte platné regionálne zákonné predpisy, predovšetkým predpisy o bezpečnosti a zabezpečení nákladu počas transportu a spôsobe prepravy predmetov na ložnej ploche.

4.4 Pred začiatkom práce

Je potrebné zabezpečiť, aby so strojom pracovali len osoby, ktoré sú oboznámené s návodom na použitie.

V súvislosti s prevádzkovou dobou záhradnej techniky so spaľovacím motorom, resp. elektromotorom dodržiavajte platné miestne predpisy.

Pozemok, na ktorom sa má so strojom pracovať, predtým dôkladne prekontrolujte a odstráňte všetky veľké kamene, konáre, drôty, kosti a všetky ostatné cudzie predmety, ktoré by mohli byť rotujúcim nožom stroja odmrštené. Prekážky (ako napr. pne, korene) môžete vo vysokej tráve ľahko prehliadnuť.

Označte preto pred prácou so strojom všetky cudzie objekty (prekážky) ukryté na ploche trávnik, ktoré sa nedajú odstrániť.

Pred použitím stroja je potrebné vymeniť všetky chybné, ako aj opotrebované a poškodené diely. Nečitateľné alebo poškodené výstražné a bezpečnostné symboly na stroji sa musia obnoviť. Náhradné nálepky, ako aj všetky ostatné náhradné diely vám poskytne špecializovaný predajca výrobkov STIHL.

Stroj je možné používať iba v bezpečnom prevádzkovom stave. Pred každým uvedením stroja do prevádzky je potrebné skontrolovať:

– či je stroj zmontovaný podľa predpisov,

– či sa rezný nástroj a celá rezná jednotka (žací nôž, upevňovacie diely, skriňa žacieho mechanizmu) nachádzajú v bezchybnom stave, dbajte najmä na bezpečné upevnenie, poškodenia (zárezy alebo trhliny) a opotrebovanie,

– či sú bezpečnostné zariadenia (napr. vyhadzovacia klapka, žacia skriňa, vodiace držadlo, páka pre zastavenie motora) v bezchybnom stave a fungujú podľa predpisov,

– či je zberný kôš na trávu nepoškodený a úplne namontovaný, poškodený zberný kôš na trávu sa nesmie používať,

– či je funkčná dobehová brzda elektromotora.

V prípade potreby vykonajte všetky požadované práce, resp. vyhľadajte špecializovaného predajcu. Spoločnosť STIHL odporúča špecializovaného predajcu výrobkov STIHL.

Dodržiavajte pokyny uvedené v kapitole „Nebezpečenstvo úrazu elektrickým prúdom“ (⇒ 4.8).

Elektromotor nikdy nezapínajte bez správne namontovaného noža. Nebezpečenstvo prehriatia elektromotora!

4.5 Počas práce

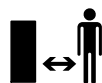

Nikdy nepracujte so strojom, ak sa v blízkosti nachádzajú zvieratá alebo osoby, zvlášť deti.

Nepracujte pri teplote okolia pod +5°C.

Pracujte len za denného svetla alebo pri dobrom umelom osvetlení.

Nepracujte počas dažďa, búrky a zvlášť vtedy, keď hrozí nebezpečenstvo zásahu bleskom.



Pozor – nebezpečenstvo poranenia!

Nohy alebo ruky nikdy nevkładajte do priestoru

rotujúcich rezných nožov. Nedotýkajte sa rotujúceho rezného noža. Zdržujte sa vždy v dostatočnej vzdialenosti od vyhadzovacieho otvoru.

Vždy dodržujte bezpečný odstup, ktorý je daný vodiacim držadlom stroja. Vodiace držadlo musí byť vždy riadne namontované a nesmie sa meniť. Stroj so sklopeným vodiacim držadlom nepoužívajte.

Bezpečnostné zariadenia, ktoré sú nainštalované na stroji, sa nesmú odstrániť ani inak vyradiť z činnosti. Najmä páku pre zastavenie motora nesmiete nikdy pripevniť k vodiacemu držadlu (napr. priviazaním).

Na vodiace držadlo nikdy nevesajte žiadne predmety (napr. pracovný odev). Predlžovací kábel sa nesmie namotávať na vodiace držadlo.

Na mokrom podklade sa zvyšuje riziko úrazu v dôsledku zhoršených adhézných podmienok pre stabilný postoj obsluhy. Je potrebné pracovať zvlášť opatrne, aby sa zabránilo pošmyknutiu. Ak je to možné, nepoužívajte stroj na mokrom podklade.

Stroj nenechávajte na daždi.

Zapnutie stroja:

Pri štartovaní stroja postupujte opatrne a v súlade s príslušnými pokynmi v kapitole „Uvedenie stroja do prevádzky“ (⇒ 11.)

Dbajte na dostatočnú vzdialenosť nôh od rezného nástroja.

Pri štartovaní musíte stroj umiestniť na rovnú plochu.

Stroj nesmiete pred zapnutím a počas zapínania nakláňať.

Ak vyhadzovací kanál nie je zakrytý vyhadzovacou klapkou, resp. zberným košom na trávu, nezapínajte elektromotor.

Vyhňte sa častému zapínaniu a vypínaniu elektromotora v krátkych intervaloch, predovšetkým však „pohrávaní“ sa s tlačidlom zapnutia. Nebezpečenstvo prehriatia elektromotora!

Práce na svahu:

Upravujte svahy vždy v priečnom smere, nikdy nie pozdĺžne.

Ak používateľ pri pozdĺžnom kosení stratí kontrolu, mohol by sa naňho navyše prevrátiť kosiaci stroj.

Zvlášť opatrne pracujte pri zmene smeru jazdy na svahu.

Dbajte vždy na dobré postavenie na svahu a vyvarujte sa práci so strojom na príliš strmých svahoch.

Z bezpečnostných dôvodov sa stroj nesmie používať na svahoch so stúpaním nad 25° (46,6 %). **Nebezpečenstvo úrazu!**

Sklon svahu 25° zodpovedá vertikálnemu prevýšeniu o hodnotu 46,6 cm pri 100 cm horizontálnej vzdialenosti.

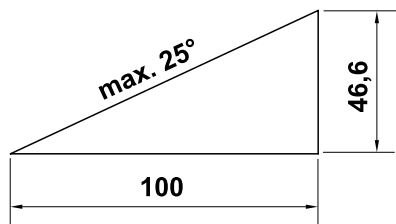

Práca:



Pozor – nebezpečenstvo úrazu!

Nohy ani ruky nikdy nekladajte do priestoru rotujúcich dielov.

Nikdy sa nedotýkajte rotujúceho noža. Zdržavajte sa vždy v dostatočnej vzdialenosti od vyhadzovacieho otvoru. Vždy dodržiavajte bezpečný odstup daný vodiacim držadlom stroja.



V žiadnom prípade sa nepokúšajte kontrolovať nôž, kým je stroj v prevádzke. Nikdy neotvárajte vyhadzovaciu klapku ani nevyberajte zberný koš na trávu, ak sa ešte točí žací nôž. Rotujúci nôž môže spôsobiť úraz.

Stroj vedte len krokom – pri práci so strojom nikdy nebežte. Pri rýchlom vedení stroja sa môže používateľ ľahko potknúť alebo pošmyknúť, čím sa zvyšuje nebezpečenstvo úrazu.

Zvlášť opatrne postupujte pri otáčaní alebo priťahovaní stroja k sebe.

Nebezpečenstvo potknutia!

Stroj nikdy nedvíhajte ani nenoste so zapnutým elektromotorom alebo so sieťovým káblom pripojeným do elektrickej siete.

Všetky objekty (drenážne potrubia na postrekovanie trávnikov, kolíky, vodné ventily, základy, elektrické vedenia a pod.) zapustené medzi korenky pokoseného trávnik sa musia obchádzať. Nikdy nejazdite cez takéto predmety.

Pri náraze rezného nástroja či stroja na prekážku, resp. cudzí predmet vypnite elektromotor, odpojte prívodný sieťový kábel a vykonajte odbornú kontrolu.



Pamätajte na to, že po vypnutí motora trvá ešte niekoľko sekúnd, než sa rezný nástroj prestane otáčať.

Vypnite elektromotor,

- ak sa stroj musí pri prechode cez inú plochu, než je tráva, nakloniť,
- pri premiestňovaní stroja ku kosenej ploche a späť,
- pred zvesením zberného koša na trávu,
- pred nastavením výšky kosenia.

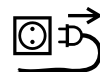

Vždy vypnite elektromotor, odpojte sieťový konektor a presvedčte sa, že je rezný nástroj úplne zastavený:

- pred uvoľňovaním zablokovaného mechanizmu alebo čistením upchatého vyhadzovacieho kanála,
- pri náraze rezného nástroja na cudzí predmet. Treba skontrolovať prípadné poškodenia rezného nástroja. Stroj s poškodeným alebo deformovaným hriadeľom noža, resp. hriadeľom elektromotora sa nesmie uviesť do prevádzky. **Nebezpečenstvo úrazu následkom poškodených dielov stroja!**
- pred vykonaním kontroly, čistenia a všetkých prác na stroji (napr. sklopenie/nastavenie vodiaceho držadla);
- keď sa vzdialite od stroja, resp. ak stroj zostane bez dozoru;
- pred nadvihnutím alebo prenášaním stroja;
- pred transportovaním stroja;

- ak stroj narazí do cudzieho telesa alebo začne nadmerne vibrovať. V takýchto prípadoch skontrolujte stroj, predovšetkým reznú jednotku (nôž, hriadeľ noža, upevnenie noža), či nie je poškodená. Skôr, ako opätovne naštartujete stroj a začnete s ním pracovať, vykonajte potrebné opravy.



Nebezpečenstvo poranenia!

Silné vibrácie sú zvyčajne prejavom nejakej poruchy.

Stroj sa nesmie uviesť do prevádzky najmä s poškodeným alebo deformovaným hriadeľom noža alebo s poškodeným, resp. deformovaným žacím nožom. V prípade nedostatku odborných vedomostí sa obráťte na odborníka, ktorý vykoná potrebné opravy (spoločnosť STIHL odporúča špecializovaného predajcu výrobkov STIHL).

Kolísanie napätia pri rozbehu stroja môže pri nepriaznivých podmienkach siete spôsobiť rušenie iných elektrických spotrebičov, ktoré sú pripojené do rovnakého elektrického okruhu. V tomto prípade je potrebné vykonať primerané opatrenia (napr. pripojenie do iného elektrického okruhu než príslušné zariadenie, stroj prevádzkovať pripojením do elektrického okruhu s nižšou impedanciou).

4.6 Údržba, čistenie, opravy a uskladnenie



Pred začatím akýchkoľvek prác na stroji, pred nastavovaním alebo čistením stroja a pred kontrolou prípadného zauzlenia alebo poškodenia prírodného kábla je potrebné vypnúť stroj a odpojiť sieťový konektor.

Pred uskladnením stroja v uzavretej miestnosti, pred začiatkom údržbárskych prác a pred čistením nechajte stroj úplne vychladnúť.

Čistenie:

Po každom pracovnom použití sa musí celý stroj dôkladne vyčistiť. (⇒ 12.2)

Usadené zvyšky trávy uvoľnite kúskom dreva. Spodné plochy kosačky vyčistite kefou a vodou.

Pre čistenie stroja nikdy nepoužívajte vysokotlakové čistiace zariadenia alebo prúd vody (napr. ostriekanie záhradnou hadicou). Nepoužívajte žiadne agresívne čistiace prostriedky. Tieto čistiace prostriedky by mohli poškodiť plastové a kovové diely, a tým negatívne ovplyvniť bezpečnú prevádzku vášho stroja od spoločnosti STIHL.

S cieľom zabrániť nebezpečenstvu vzniku požiaru udržiavajte priestor v oblasti chladiacich otvorov medzi krytom elektromotora a žacou skriňou čistý, napr. bez trávy, slamy, machu, lístia alebo vytečeného maziva.

Údržbárske práce:

Je možné vykonávať len tie údržbárske práce, ktoré sú popísané v návode na použitie, všetky ďalšie práce je potrebné nechať vykonať špecializovaným predajcom.

Ak nemáte potrebné odborné vedomosti a pomôcky, obráťte sa **vždy** na odborného predajcu.

Spoločnosť STIHL odporúča nechať vykonávať všetky údržbárske práce a opravy len u špecializovaného predajcu STIHL.

Odborní predajcovia STIHL budú pravidelne ponúkať školenia a poskytovať technické informácie.

Používajte len náradie, príslušenstvo alebo prídavné zariadenia, ktoré sú pre tento stroj schválené firmou STIHL alebo sú technicky rovnocenné, ináč môže vzniknúť nebezpečenstvo poranenia osôb alebo poškodenia stroja. V prípade otázok sa obráťte na špecializovaného predajcu.

Vlastnosti originálneho náradia, príslušenstva a náhradných dielov STIHL sú optimálne zladené so strojom a so všetkými požiadavkami užívateľa. Originálne náhradné diely STIHL môžete poznať podľa objednávacieho čísla náhradných dielov STIHL, podľa názvu STIHL a prípadne podľa značky, označujúcej náhradné diely STIHL. Na malých dieloch môže byť toto označenie aj samostatne.

Samolepiace informačné a výstražné symboly na stroji udržiavajte vždy čisté a čitateľné. Poškodené alebo stratené nálepky vymeňte za nové originálne. Tieto nálepky Vám vymení Váš špecializovaný predajca STIHL. Pri výmene určitého dielu za nový dbajte na to, aby bol tento nový diel opatrený tou istou nálepkou.

Práce na reznej časti stroja vykonávajúce len v hrubých pracovných rukaviciach a s najväčšou opatnosťou.

Kontrolujte pevné dotiahnutie všetkých matíc, čapov a skrutiek, predovšetkým skrutky noža, aby bola zaistená bezpečná prevádzka stroja.

Pravidelne kontrolujte opotrebovanie a poškodenie celého stroja a zberného koša na trávu, predovšetkým pred uskladnením stroja na dlhšiu dobu (ako napr. pred zimnou prestávkou). Opotrebované alebo poškodené diely stroja z bezpečnostných dôvodov včas vymeňte. Tým zaistíte, aby bol stroj vždy v bezpečnom prevádzkyschopnom stave.

Pokiaľ musel byť na účely údržby stroja demontovaný niektorý diel alebo niektoré ochranné zariadenie, musia sa tieto diely neodkladne a podľa predpisu namontovať späť.

Pravidelne kontrolujte bezpečné upevnenie, bezchybný stav a opotrebovanie žacieho noža.

4.7 Uskladnenie pri dlhších prevádzkových prestávkach

Vychladnutý stroj uskladnite v suchej a uzavretej miestnosti.

Ubezpečte sa, že stroj je chránený pred nedovoleným použitím (napr. deťmi).

Stroj pred uskladnením (napr. na zimnú prestávku) dôkladne očistite.

Stroj skladujte v riadnom prevádzkovom stave.

4.8 Varovanie – nebezpečenstvo úrazu elektrickým prúdom



Pozor! Nebezpečenstvo úrazu elektrickým prúdom!

Z hľadiska bezpečnosti sú osobitne dôležité sieťový kábel, elektrická zástrčka, spínač a prírodný kábel. Aby sa zabránilo nebezpečenstvu úrazu elektrickým prúdom, nesmú sa používať poškodené alebo predpisom nevyhovujúce prírodné káble, zásuvky, vidlice a zástrčky.

Z toho dôvodu pravidelne kontrolujte prírodné káble, či sa neobjavujú známky poškodenia alebo starnutia materiálu (polámaná izolácia).



Stroj prevádzkujte len s odvinutým sieťovým káblom.

Pri použití káblového bubna ho treba pred použitím vždy úplne odmotiť.

Nikdy nepoužívajte poškodený predlžovací kábel. Poškodené predlžovacie káble neopravujte, ale vymeňte ich vždy za nové.

Stroj sa nesmie používať, ak sú káble poškodené alebo opotrebované. Treba skontrolovať najmä prírodný sieťový kábel, či nie je poškodený alebo opotrebovaný.

Údržbárske práce a opravy sieťových rozvodov môžu vykonávať len osobitne kvalifikovaní odborníci.

Nebezpečenstvo úrazu elektrickým prúdom!

Poškodený kábel nezapájajte do elektrickej siete, a pokiaľ je zapojený, kábľa sa nedotýkajte.

Nebezpečenstvo poranenia elektrickým prúdom!

Nesmiete používať poškodené káble, spojky a konektory, ani prírodné káble, ktoré nevyhovujú predpisom.

Rezných jednotiek (nožov) sa môžete dotknúť až po odpojení stroja z elektrickej siete.

Vždy skontrolujte dostatočné istenie sieťového vedenia.



Napriek tomu, že elektromotor je chránený pred striekajúcou vodou, nesmie sa so strojom pracovať počas dažďa ani v mokrom prostredí.

Používajte výlučne predlžovacie káble izolované proti vlhkosti, ktoré sú určené na používanie vonku a ktoré sú vhodné na pripojenie stroja (⇒ 11.1).

Pri kosení vedte kábel v dostatočnej vzdialenosti od noža.

Prírodný kábel odpájajte tak, že zástrčku vytiahnete zo sieťovej zásuvky. Nikdy neťahajte za prírodné káble.

Pokiaľ budete chcieť stroj napájať prúdom z elektrocentrály, dbajte na to, aby nedošlo k poškodeniu drviča v dôsledku kolísania napätia.

Stroj zapájajte len do elektrickej siete vybavenej prúdovým chráničom s vybavovacím prúdom max. 30 mA. Bližšie informácie vám poskytnie elektroinštalatér.

Z dôvodu elektrickej bezpečnosti musí byť elektrický kábel vždy riadne namontovaný na vodiacom držadle.

4.9 Likvidácia

Zabezpečte, aby bol použitý a nepotrebný stroj odovzdaný do špecializovanej zberne na správnu likvidáciu odpadu. Stroj pred likvidáciou zneškodnite tak, aby bol nepoužiteľný. S cieľom predchádzať možným úrazom odstráňte predovšetkým sieťový kábel, resp. elektrický kábel k motoru.

Nebezpečenstvo poranenia rezným nástrojom!

Nikdy nenechávajte bez dozoru ani stroj, ktorý je vyradený z prevádzky. Zaisťte, aby bol stroj a rezný nástroj uskladnený mimo dosahu detí.

5. Popis symbolov



Pozor!

Pred uvedením stroja do prevádzky si dôkladne prečítajte návod na obsluhu.



Nebezpečenstvo úrazu!

Riziko úrazu osôb, zdržujúcich sa v pracovnej oblasti.

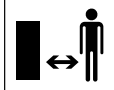

Nebezpečenstvo úrazu!

Dávajte pozor na ostrý žací nôž. Po vypnutí motora trvá ešte niekoľko sekúnd, kým sa žací nôž úplne zastaví (motorová/nožová brzda). Pred začatím akýchkoľvek prác na reznom nástroji, pred údržbárskymi prácami alebo čistením, pred kontrolou zauzlenia alebo poškodenia prírodného kábla a pred vzdialením sa od stroja je potrebné vypnúť motor a odpojiť kábel od sieťovej zásuvky.



Nebezpečenstvo úrazu elektrickým prúdom!

Pripojovací kábel vedte v dostatočnej vzdialenosti od rezného nástroja.

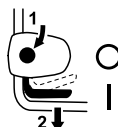

RME 339:

Naštartovanie motora.



RME 339 C:

Naštartovanie motora.



RME 339 C:

Zastavenie motora.

6. Rozsah dodávky



Ozn.	Názov	ks
A	Základný stroj	1
B	Horný diel zberného koša	1
C	Spodný diel zberného koša	1
D	Čap	2
•	Návod na obsluhu	1

RME 339 C:

E	Cievka	1
F	Skrutka	1
G	Podložka	2
H	Matica	1

RME 339:

I	Skrutka s plochou zaoblenou hlavou	2
J	Vedenie kábla	1
K	Krídlová matica	2
L	Príchytky kábla	1



Obsah dodávky sa môže líšiť v závislosti od krajiny vývozu, ako aj od druhu vyhotovenia.

7. Príprava stroja na prevádzku

7.1 Všeobecne



Nebezpečenstvo úrazu

Dodržujte bezpečnostné pokyny, uvedené v kapitole „Pre vašu bezpečnosť“ (⇒ 4.).

- Pre vykonanie všetkých opísaných prác sa musí stroj postaviť na vodorovnú, hladkú a pevnú plochu.

7.2 Montáž jednodielneho vodiaceho držadla (RME 339 C)



- **1** Puzdro (E) vložte do otvoru na vodiacom držadle (1).
- **2** Obe podložky (G) nasuňte na puzdro, pričom prehnutie musí smerovať dovnútra.
- **3** Chyťte a podržte puzdro (E) a podložky (G) a spolu s vodiacim držadlom (1) ich vložte do konzoly (2).
- **4** Maticu (H) vložte do konzoly podľa znázornenia na obrázku.
- **5** Skrutku (F) prestrčte zvonku dovnútra cez otvory na vodiacom držadle (1) a na konzole (2). Dotiahnite skrutku (F).
Uťahovací moment:
18 - 22 Nm

Montáž elektrického kábla:

- Elektrický kábel vložte do labyrintu kábla (3) tak, ako je znázornené na obrázku, a zatlačte držiaky na konzole a na vodiacom držadle (4, 5). Kábel vložte do príchytky kábla (6), zavrite západku a nechajte ju zapadnúť.

7.3 Montáž dvojdielneho vodiaceho držadla (RME 339)



Montáž horného dielu vodiaceho držadla:

- Do vedenia kábla (J) zasuňte skrutku s plochou zaoblenou hlavou (I) a zaveste elektrický kábel (1).

- Dvojdielne vodiace držadlo (2) nasadíte na oba spodné diely vodiaceho držadla (3). Skrutky s plochou zaoblenou hlavou (I) – vpravo s vedením kábla (J), vľavo bez vedenia kábla – zasuňte do otvorov zvnútra smerom von a pevne dotiahnite prostredníctvom krídlových matic (K).

Montáž príchytky kábla:



Nebezpečenstvo úrazu elektrickým prúdom!

Príchytka kábla zatlačte len rukou, aby ste nepoškodili izolačnú vrstvu vodiaceho držadla. Pri montáži nepoužívajte žiadne náradie (napr. skrutkovač alebo kladivo).

- Namontujte príchytka kábla (L) na horný diel vodiaceho držadla. Podľa znázornenia na obrázku založte elektrický kábel (1). Zatvorte a zaistite západku (4).
Vzdialenosť medzi príchytkou kábla a spínačom:
25 - 27 cm

7.4 Zmontovanie zberného koša na trávu



- Horný diel zberného koša (B) nasadíte na spodný diel zberného koša (C). Dbajte na správnu polohu vedení.
- Čapy (D) zatlačte do príslušných otvorov z vnútornej strany.
- Horný diel zberného koša (B) zaaretujte do spodného dielu zberného koša ľahkým zatlačením.
- Zaveste zberný kôš na trávu (⇒ 8.4).

8. Ovládacie prvky

8.1 Nastavenie jednodielneho vodiaceho držadla (RME 339 C)



Nebezpečenstvo úrazu privretím!

Pri používaní zaistovacej páky držte horný diel vodiaceho držadla vždy jednou rukou za jeho najvyššie položenú časť. Nikdy nekladajte prsty medzi vodiace držadlo a konzolu (nad a pod zaistovacou pákou).

Sklopenie vodiaceho držadla:

Poloha pre prepravu (na čistenia stroja, priestorovo úspornú prepravu a uskladnenie stroja):

- Horný diel vodiaceho držadla (2) podržte jednou rukou na najvyššom mieste a jemne ho nadvihnite (odľahčite).
- Zaistovaciu páku (1) zatlačte nadol a podržte.
- Vodiace držadlo (2) preklopte dopredu a dbajte na to, aby sa pritom nepoškodil elektrický kábel.

Pracovná poloha (na tlačenia stroja):

- Vodiace držadlo (2) zaklopte smerom dozadu a dbajte pritom na to, aby sa úplne zaistilo.

Nastavenie výšky:

Výšku jednodielneho vodiaceho držadla je možné nastaviť v 2 úrovniach:

- Horný diel vodiaceho držadla (2) podržte jednou rukou na najvyššom mieste a jemne ho nadvihnite (odľahčite).
- Zaisťovaciu páku (1) zatlačte nadol a podržte.
- Vodiace držadlo (2) nastavte do požadovanej polohy.
- Uvoľnite zaisťovaciu páku (1) a dbajte na to, aby sa vodiace držadlo opäť úplne zaistilo.

8.2 Sklopenie dvojdielného vodiaceho držadla (RME 339)



Nebezpečenstvo úrazu privretím! Uvoľnením krídlových matíc je možné sklopiť horný diel vodiaceho držadla. Preto pri odskrutkovaní krídlových matíc podržte jednou rukou horný diel vodiaceho držadla na najvyššom mieste.

Poloha na prepravu (na čistenia stroja, priestorovo úspornú prepravu a uskladnenie stroja):

- Krídlové matice (1) povolujte, až kým sa nebudú voľne otáčať.
- Horný diel vodiaceho držadla (2) preklopte smerom dopredu.

Pracovná pozícia (na tlačenia stroja):

- Horný diel vodiaceho držadla (2) vyklopte smerom dozadu a podržte jednou rukou.
- Pevne dotiahnite krídlové matice (1). Dávajte pozor na správnu polohu vedenia kábla (3).

8.3 Centrálnе nastavenie výšky kosenia



Výšku kosenia je možné nastaviť v 5 úrovniach.

Úroveň 1 = 30 mm

Úroveň 5 = 70 mm

Kosačky pre Spojené kráľovstvo:

Výšku kosenia je možné nastaviť v 6 úrovniach.

Úroveň S = 20 mm

Úroveň 5 = 70 mm



Aby sa predišlo možnému poškodeniu stroja, najnižšia výška kosenia sa smie používať iba na zaručene rovných trávnatých plochách.

Nastavenie výšky kosenia:

- Páku na nastavenie výšky kosenia (1) ľahko odtlačte smerom od kosačky tak, aby aretačné výstupky (2) uvoľnili páku.
- **Väčšia výška kosenia:** Kosačku nadvihnite pomocou páky na nastavenie výšky kosenia (1) (páka sa posunie smerom dopredu).
Menšia výška kosenia: Kosačku spustíte nadol pomocou páky na nastavenie výšky kosenia (1) (páka sa posunie smerom dozadu).
- Páku na nastavenie výšky kosenia (1) pritlačte smerom ku kosačke tak, aby sa aretačné výstupky (2) zaistili do páky. Nastavenú výšku kosenia je možné zistiť na najprednejšom aretačnom výstupku (3).

8.4 Zberný kôš na trávу



Zavesenie:

- Otvorte a podržte vyhadzovaciu klapku (1).
- Upevňovacie výstupky (3) zberného koša na trávу (2) zavesíte do uloženia (4) na zadnej strane stroja.
- Uzavrite vyhadzovaciu klapku (1).

Zvesenie:

- Otvorte a podržte vyhadzovaciu klapku (1).
- Nadvihnite zberný kôš na trávу (2) a vyberte ho smerom dozadu.
- Uzavrite vyhadzovaciu klapku (1).

8.5 Indikátor naplnenia



Prúd vzduchu generovaný nožom nadviha indikátor naplnenia (1). Keď je naplnený zberný kôš na trávу, zastaví sa prúd vzduchu. Ak je prúd vzduchu príliš malý, vráti sa indikátor naplnenia (1) do pokojového stavu. To je upozornenie na vyprázdnenie zberného koša na trávу.

Neobmedzená funkcia indikátora naplnenia je daná iba pri optimálnom prúde vzduchu. Vonkajšie vplyvy, ako mokrá, hustá alebo vysoká trávа, nízke výšky kosenia, znečistenie a podobne môžu obmedziť prúd vzduchu a funkciu indikátora naplnenia.

A Zberný kôš na trávу sa plní

B Zberný kôš na trávу je naplnený

- Vyprázdnite plný zberný kôš na trávу (⇒ 11.5).

9. Pokyny pre prácu

9.1 Všeobecne



Nebezpečenstvo poranenia!

Prípadné zauzlenie kábla okamžite odstráňte.

Pri kosení vedte prívodný kábel vždy za sebou. Prívodné káble môžete pri kosení nedopatrením prerezať, hrozí tiež nebezpečenstvo potknutia. Preto predstavujú vysoké riziko úrazu. Pri kosení musíte teda postupovať tak, aby bol prívodný kábel vždy pod dohľadom a aby ležal na pokosenej ploche.

Pekný a hustý trávnik je možné dosiahnuť častým kosením a udrzovaním krátkej trávy.

Aby trávnik vplyvom slnečného žiarenia nevysychal a aby sa nespálil, nekoste trávu v teplem a suchom počasí príliš nkrátko!

Ak je rezný nôž správne naostrený, bude aj vzhľad pokosenej plochy krajší. Preto sa musí rezný nôž pravidelne ostríť (špecializovaný predajca STIHL).

9.2 Pracovný priestor obsluhy

- Obsluhujúci personál stroja sa musí z bezpečnostných dôvodov pri zapnutom elektromotore vždy zdržiavať iba v pracovnej oblasti za vodiacim držadlom. Vždy dodržujte bezpečný odstup, ktorý je daný vodiacim držadlom stroja.



- Kosačku na trávu smie obsluhovať výlučne jedna osoba. Dbajte na to, aby sa v nebezpečnej oblasti v okolí stroja nezdržovali žiadne iné osoby. (⇒ 4.)

9.3 Správne zaťaženie elektromotora

Kosačku nezapínajte vo vysokej tráve. Pri sťaženom nábehu elektromotora nastavte väčšiu výšku kosenia.

Kosačka na trávu sa môže zaťažiť len natoľko, aby pritom nedošlo k výraznému zníženiu otáčok elektromotora.

Ak začnú otáčky elektromotora klesať, nastavte väčšiu výšku kosenia alebo znížte rýchlosť pojazdu.

9.4 Pri zablokovaní žacieho noža

Ihneď vypnite elektromotor a vytiahnite konektor. Až potom odstráňte príčinu poruchy.

9.5 Tepelná ochrana proti prúdovému preťaženiu elektromotora

Ak dôjde k preťaženiu elektromotora, zabudovaná tepelná ochrana proti prúdovému preťaženiu samočinne vypne elektromotor.

Príčiny preťaženia motora:

- kosenie príliš vysokej trávy alebo kosenie s príliš nízko nastavenou výškou kosenia,
- príliš vysoká rýchlosť jazdy,
- nedostatočné čistenie otvorov pre chladiaci vzduch (sacie drážky),
- tupý alebo opotrebovaný žací nôž,

- nevhodný alebo príliš dlhý prívodný kábel – pokles napätia (⇒ 11.1).

Opätovné spustenie stroja

Po uplynutí času potrebného na ochladenie – asi 10 min. (v závislosti od teploty okolia) – možno stroj opäť uviesť do prevádzky obvyklým spôsobom (⇒ 11.).

10. Bezpečnostné zariadenia

Stroj je na zaistenie bezpečnej obsluhy a ochrany pred neoprávneným použitím vybavený mnohými bezpečnostnými zariadeniami.



Nebezpečenstvo úrazu!

Ak sa na niektorom bezpečnostnom zariadení zistí porucha, stroj sa nesmie uviesť do prevádzky. V takomto prípade sa obráťte na špecializovaného predajcu. Spoločnosť STIHL odporúča špecializovaného predajcu výrobkov STIHL.

10.1 Bezpečnostné zariadenia

Kosačka na trávu je vybavená bezpečnostnými zariadeniami, ktoré bránia neúmyselnému kontaktu žacieho noža s vyhadzovanou pokosenu hmotou. Tieto zariadenia zahŕňajú žaciu skriňu, vyhadzovaciu klapku, zberný kôš na trávu a správne namontované vodiace držadlo.

10.2 Dvojručné ovládanie

Elektromotor možno zapnúť len vtedy, ak pravou rukou stlačíte a podržíte tlačidlo zapnutia a potom ľavou rukou pritiahnete páku pre zastavenie motora k vodiacemu držadlu.

10.3 Dobeňová brzda elektromotora

Po uvoľnení páky pre zastavenie motora sa žací nôž úplne zastaví za menej než 3 sekundy.

Dobeňová brzda integrovaná v elektromotore skracuje dobu dobehu noža až po jeho úplné zastavenie.

Meranie doby dobehu

Po spustení elektromotora sa nôž začne otáčať a možno počuť aerodynamický hluk. Doba dobehu zodpovedá času trvania aerodynamického hluku po vypnutí elektromotora. Možno ju odmerať pomocou stopiek.

11. Uvedenie stroja do prevádzky

11.1 Pripojenie stroja k zdroju elektrického napájania



Nebezpečenstvo zásahu elektrickým prúdom!

Dodržiňte bezpečnostné pokyny, uvedené v kapitole „Pre Vašu bezpečnosť“ (⇒ 4.8).

Pri použití káblového bubna musí byť prívodný kábel úplne rozvinutý, v opačnom prípade sa môže vplyvom zvýšeného elektrického odporu znížiť výkon, a tým dôjsť k prehriatiu.

Na pripojenie k elektrickej sieti sa smú používať len prívodné káble, ktoré sú silnejšie ako nasledujúce pogumované káble:

H07 RN-F DIN/VDE 0282

Minimálny prierez:

s dĺžkou do 25 m: 3 x 1,5 mm²

s dĺžkou do 50 m: 3 x 2,5 mm²

Spojky pripojovacích káblov musia byť vyrobené z gumy alebo pogumované a musia zodpovedať nasledujúcej norme: **DIN/VDE 0620**

Sieťové napätie a sieťová frekvencia musia byť zhodné s údajmi na výkonovom štítku, resp. s údajmi uvedenými v kapitole „Technické údaje“ (⇒ 18.).

Prívodný sieťový kábel musí byť dostatočne istený (⇒ 18.).

Tento stroj je určený na pripojenie na elektrickú sieť, ktorá má v mieste pripojenia (domovej prípojky) systémovú impedanciu Z_{max} **0,49 Ohm** (pri 50 Hz).

Používateľ si musí sám skontrolovať, či napájacia elektrická sieť, do ktorej bude stroj pripojený, spĺňa tieto požiadavky.

V prípade nejasností v súvislosti so systémovou impedanciou napájacej elektrickej siete sa obráťte na miestneho dodávateľa elektrickej energie.

11.2 Odľahčenie napnutia elektrického kábla



Zariadenie na odľahčenie napnutia elektrického kábla zabráňuje pri práci neúmyselnému odpojeniu prívodného kábla, a tým možnému poškodeniu sieťovej zásuvky na stroji.

Prívodný kábel sa preto musí viesť cez zariadenie na odľahčenie napnutia elektrického kábla.

- Pripojovací kábel (1) upravte do slučky a túto zasuňte do otvoru (2).
- Slučku navlečte na hák (3) a pevne utiahnite.

11.3 Zapnutie kosačky na trávu



i Kosačku nezapínajte vo vysokej tráve. Pri sťaženom nábehu elektromotora nastavte väčšiu výšku kosenia.

- Stlačte a podržte tlačidlo zapnutia (1). Páku pre zastavenie motora (2) pritiahnite k držadlu a podržte.
- Tlačidlo zapnutia (1) môžete po stlačení páky pre zastavenie motora (2) opäť uvoľniť.

11.4 Vypnutie kosačky na trávu



- Uvoľnite páku pre zastavenie motora (1). Elektromotor a žací nôž sa po krátkej dobe dobehu úplne zastavia.

11.5 Vyprázdnenie zberného koša na trávu



Nebezpečenstvo úrazu!

Pred zvesením zberného koša na trávu sa musí z bezpečnostných dôvodov vždy vypnúť elektromotor.

- Zveste zberný kôš na trávu. (⇒ 8.4)
- Zberný kôš na trávu otvorte pomocou uzavieracej príložky (1). Horný diel zberného koša (2) vyklopte nahor a podržte. Zberný kôš na trávu preklopte smerom dozadu a pokosenú hmotu vysypte.
- Zatvorte zberný kôš na trávu.
- Zaveďte zberný kôš na trávu. (⇒ 8.4)

12. Údržba

12.1 Všeobecne



Nebezpečenstvo úrazu!

Dodržiujte bezpečnostné pokyny, uvedené v kapitole „Pre vašu bezpečnosť“ (⇒ 4.).

Ročná údržba u špecializovaného predajcu:

Kosačku na trávu nechajte raz za rok skontrolovať u špecializovaného predajcu. Spoločnosť STIHL odporúča špecializovaného predajcu výrobkov STIHL.

12.2 Čistenie stroja



Interval údržby:

Po každom použití

Starostlivé zaobchádzanie chráni stroj pred poškodením a predlžuje jeho prevádzkovú životnosť.

- Zvesenie zberného koša na trávu (⇒ 8.4)



Nebezpečenstvo úrazu!

Pred preklopením umiestnite kosačku na pevný, vodorovný a hladký povrch. Stroj môže pri prácach v polohe na čistenie spadnúť. Stojte preto vždy bokom od stroja. Nikdy nepracujte pred ani za kosačkou.

Položba na čistenie RME 339 C:

- Pri vyklápaní musíte stáť napravo od stroja.
- Presuňte horný diel vodiaceho držadla do najnižšej polohy (až na doraz, zaisťovacia páka sa v tejto polohe nezaistí). (⇒ 8.1)
- Pravou rukou otvorte a podržte vyhadzovaciu klapku (1).
- Podľa obrázka uchopte ľavou rukou konzolu a podržte vyhadzovaciu klapku. Súčasne palcom zatlačte a podržte zaisťovaciu páku (2).

- Pravou rukou chyťte stroj za prednú rukoväť a pomaly ho vyklopte dozadu, až kým sa nebude držadlo nachádzať na zemi (podľa znázornenia na obrázku).
- Uvoľnite vyhadzovaciu klapku (1) a zaisťovaciu páku (2) a skontrolujte bezpečné umiestnenie stroja.

Položba na čistenie RME 339:

- Sklopenie dvojdielného vodiaceho držadla (⇒ 8.2)
- Preklopte kosačku a postavte ju na spodné diely vodiaceho držadla (3).

Pokyny na čistenie:

- Nečistoty odstráňte trochu vody a pomocou kefy alebo utierky. Pri čistení dbajte aj na žací nôž. Prúdom vody nikdy nestriekajte na časti elektrického motora, tesnenia, ložiská ani elektrosúčiastky, ako napr. vypínače.
- Usadené zvyšky trávy vopred uvoľnite kúskom dreva.
- Na zabezpečenie dostatočného chladenia elektromotora je nutné vyčistiť vstupné otvory pre chladiaci vzduch (sacie štrbiny) medzi krytom elektromotora a spodným dielom žacej skrine.
- V prípade potreby použite špeciálny čistiaci prostriedok (napr. špeciálny čistiaci prostriedok značky STIHL).

12.3 Elektromotor a kolesá

Elektromotor nevyžaduje údržbu.

Ložiská kolies nevyžadujú údržbu.

12.4 Horný diel vodiaceho držadla RME 339

**Interval údržby:
pred každým použitím.**

Horný diel vodiaceho držadla je potiahnutý izolačnou vrstvou. Ak sa táto izolačná vrstva poškodí, musí sa horný diel vodiaceho držadla vymeniť.

12.5 Kontrola opotrebovania noža



**Interval údržby:
Pred každým použitím**



Nebezpečenstvo úrazu!

Podľa miesta použitia a intenzity namáhania sa môže opotrebovanie žacích nožov značne líšiť. Ak sa stroj často používa na piesočnatej pôde, resp. pri suchom počasí, dochádza k väčšiemu namáhaniu, a tým tiež k nadmernému opotrebovaniu noža. Opotrebovaný žací nôž sa môže zlomiť, a tým spôsobiť ťažké úrazy. Preto je dôležité vždy dodržiavať pokyny na údržbu žacieho noža.

- Kosačku na trávu prevráťte do polohy na čistenie (⇒ 12.2).
- Vyčistite žací nôž (1).
- Hrúbku noža skontrolujte minimálne na 5 miestach pomocou posuvného meradla (2). Minimálna hrúbka noža musí byť dodržaná predovšetkým aj v oblasti aerodynamických plôch noža.
- Na prednú hranu noža priložte pravítko (3) a zmerajte zbrúsenie hrany.

Hranice opotrebovania:

Hrúbka noža: > 1,6 mm

Zbrúsenie: < 5 mm

Nôž je potrebné vymeniť,

- ak je poškodený (ryhy, trhliny),
- ak namerané hodnoty na jednom alebo viacerých miestach dosiahli, resp. prekročili prípustné hranice.

Ak je na kosačke namontovaný mulčovací nôž (dostupný ako zvláštna príslušenstvo), platia iné hranice opotrebovania (pozrite si návod na obsluhu príslušenstva).

12.6 Demontáž a montáž žacieho noža



Aby nedošlo k poškodeniu skrutky noža, používajte na uvoľnenie a dotiahnutie skrutky vhodný nástrčkový kľúč (22 mm).

1 Demontáž:

- Na pridržanie žacieho noža (2) použite vhodný drevený hranol (1).
- Vyskrutkujte skrutku noža (3) a odstráňte žací nôž (2).

2 Montáž:



Nebezpečenstvo úrazu!

Žací nôž sa smie namontovať iba podľa znázornenia na obrázku, treba dbať predovšetkým na to, aby spony (6) smerovali nadol. Pri výmene žacieho noža sa vždy musí vymeniť aj skrutka noža (3). Predpísaný uťahovací moment skrutky noža je nutné presne dodržať, pretože od toho závisí bezpečné upevnenie rezného nástroja.

- Vyčistite dosadaciu plochu noža a puzdro noža.
- Žací nôž (2) namontujte vyhnutými krídlami smerom nahor. Upevňovacie výstupky (4) musia zapadnúť do vyrazených otvorov (5) žacieho noža.
- Na pridržanie žacieho noža (2) použite vhodný drevený hranol (1).
- Na závit skrutky noža (3) naneste prostriedok **Loctite 243**.
- Uťahnite skrutku noža (3).
Uťahovací moment:
10 - 15 Nm

12.7 Brúsenie žacieho noža

Ak nemáte potrebné znalosti alebo pomôcky, nechajte si žací nôž nabrúsiť u odborníka (spoločnosť STIHL odporúča špecializovaného predajcu výrobkov značky STIHL). Nesprávne nabrúsený žací nôž (nesprávny uhol ostria noža, nevyváženosť atď.) má negatívny vplyv na správnu funkciu stroja.

Návod na brúsenie

- Demontujte žací nôž. (⇒ 12.6)

- Počas brúsenia je potrebné žací nôž chladiť, napr. vodou. Nesmie dôjsť k modrému zafarbeniu noža, znamenalo by to zníženie trvanlivosti ostria.
- Žací nôž sa musí brúsiť rovnomerne, aby sa zabránilo vibráciám v dôsledku nevyváženia.
- Dodržte uhol ostria **30°**.
- Dbajte na hranice opotrebovania (⇒ 12.5).

12.8 Uskladnenie stroja (na zimnú prestávku)

Stroj bezpečne uskladnite v suchej, uzavretej a bezprašnej miestnosti. Uistite sa, či je stroj bezpečne uskladnený mimo dosahu detí.

Kosačku uskladnite vždy len v prevádzkyschopnom stave, podľa potreby sklopte vodiace držadlo.

Skontrolujte pevné dotiahnutie všetkých matíc, svorníkov a skrutiek, poškodené či nečitateľné výstražné a bezpečnostné symboly vymeňte za nové, skontrolujte celkové opotrebovanie a riadny technický stav celého stroja. Opotrebované alebo poškodené diely vymeňte.

Prípadné závady na stroji je potrebné odstrániť zásadne ešte pred jeho uskladnením.

Pri uskladnení kosačky na dlhšiu dobu (zimná prestávka) dodržujte nasledujúci postup:

- Dôkladne vyčistite všetky povrchové plochy stroja.
- Všetky pohyblivé diely dobre naolejujte, popr. namažte tukom.

13. Preprava stroja

13.1 Prenášanie a upevnenie kosačky



Nebezpečenstvo úrazu!

Dodržujte bezpečnostné pokyny, uvedené v kapitole „Pre Vašu bezpečnosť“ (⇒ 4.).

Prenášanie stroja:

- Pri nadvihovaní uchopte kosačku vždy len za transportné držadlá (1, 2). Vždy dodržujte dostatočnú vzdialenosť žacieho noža od tela, predovšetkým od chodidiel a nôh.
- Kosačku držte vždy obidvomi rukami, jednou rukou uchopte za horné transportné držadlo (2) a druhou za spodné transportné držadlo (1),

alebo

- kosačku držte jednou rukou za horné transportné držadlo (2).

Upevnenie stroja:

- Kosačku zaistite na ložnej ploche pomocou vhodných viazacích prostriedkov.
- Laná resp. upínacie popruhy upevnite za držadlá (1, 2).

14. Opatrenia na minimalizovanie opotrebovania a na zabránenie vzniku škôd

Dôležité pokyny na údržbu a ošetrovanie skupiny výrobkov

Kosačka na trávnu – s ručným ovládaním a napájaním z elektrickej siete (STIHL RME)

Firma STIHL v žiadnom prípade neručí za škody na zdraví alebo materiálne škody, ktoré boli spôsobené nedodržovaním bezpečnostných pokynov, predovšetkým pokynov týkajúcich sa bezpečnosti, obsluhy a údržby a použitím neschváleného príslušenstva alebo neschválených náhradných dielov.

Ak chcete predísť poškodeniu alebo nadmernému opotrebovaniu stroja STIHL, bezpodmienečne dodržiavajte nasledujúce dôležité pokyny:

1. Bežné spotrebné náhradné diely

Niektoré diely strojov STIHL podliehajú bežnému prevádzkovému opotrebovaniu i pri predpísanom používaní, a preto sa tieto diely musia v závislosti od spôsobu a doby použitia vždy včas vymeniť.

Medzi tieto diely patrí napr.:

– nôž.

2. Dodržovanie pokynov uvedených v tomto návode na obsluhu

Používanie, údržba a uskladnenie stroja STIHL musí prebiehať tak dôkladne, ako je popísané v tomto návode na obsluhu. Za všetky škody, ku ktorým došlo následkom nedodržania bezpečnostných pokynov a pokynov pre obsluhu a údržbu, zodpovedá sám užívateľ.

To platí predovšetkým pre:

- nedostatočne dimenzovaný prívodný kábel (prierez),
- nesprávne pripojenie na elektrickú sieť (nesprávne napätie),
- úpravy výrobku, ktoré neboli schválené spoločnosťou STIHL,
- používanie náradia a príslušenstva, ktoré nie je pre stroj schválené, vhodné alebo je kvalitatívne nevyhovujúce,
- používanie výrobku v rozpore s predpísaným určením,
- používanie výrobku na športové alebo súťažné akcie,
- následné škody, ktoré vznikli ďalším používaním výrobku s chybnými súčiastkami.

3. Údržbárske práce

Všetky práce uvedené v odstavci „Údržba“ sa musia vykonávať pravidelne, podľa predpísaných intervalov.

Pokiaľ tieto údržbárske práce nemôže vykonať sám užívateľ, musí tým poveriť špecializovaného predajcu.

Spoločnosť STIHL odporúča nechať vykonávať všetky údržbárske práce a opravy len u špecializovaného predajcu STIHL.

Odborní predajcovia STIHL budú pravidelne ponúkať školenia a poskytovať technické informácie.

Zanedbaním týchto prác môžu vzniknúť škody, za ktoré zodpovedá sám užívateľ.

K tomu patria okrem iného:

- škody na elektromotore stroja v dôsledku nedostatočného čistenia vstupných otvorov pre chladiaci vzduch (sacie drážky),

- korózia a iné škody spôsobené následkom neodborného uskladnenia,
- škody na stroji spôsobené použitím nekvalitných náhradných dielov,
- škody v dôsledku neskoro alebo nedostatočne vykonanej údržby, resp. v dôsledku údržbárskych prác alebo opráv, ktoré nevykonala servis špecializovaného predajcu.

15. Ochrana životného prostredia



Pokosená tráva nepatrí na skládku smetí, ale je najvhodnejším materiálom na kompostovanie.

Obalové materiály, stroj a príslušenstvo sú vyrobené z recyklovateľných materiálov, tieto sa musia likvidovať podľa platných predpisov.

Triedený ekologický zber a likvidácia odpadových materiálov je základným predpokladom pre efektívnu recykláciu cenných surovín. Z tohto dôvodu sa musí stroj po ukončení bežnej technickej životnosti ako neupotrebitelný odovzdať do zberu triedeného materiálu. Pri likvidácii stroja dodržujte pokyny, uvedené v kapitole „Likvidácia použitých materiálov“ (⇒ 4.9).

Pre získanie potrebných informácií o odbornej likvidácii odpadových materiálov sa obráťte na miestny recyklačný podnik alebo na špecializovaného predajcu.

16. Bežné náhradné diely

Žací nôž:
6320 702 0100

Skrutka noža:
6310 760 2801



Skrutka noža sa musí vymeniť pri každej výmene noža. Náhradné diely sú k dispozícii u špecializovaného predajcu výrobkov STIHL.

17. Prehlásenie o zhode výrobcom - EÚ

17.1 Kosačka na trávu STIHL RME 339.0, RME 339.0 C

STIHL Tirol GmbH
Hans Peter Stihl-Straße 5
6336 Langkampfen
Rakúsko

týmto zodpovedne vyhlasuje, že

- Konštrukčný typ: Elektrická kosačka na trávu
- Výrobná značka: STIHL
- Typ: RME 339.0, RME 339.0 C
- Sériové identifikačné číslo: 6320

zodpovedá príslušným ustanoveniam smerníc 2000/14/EC, 2006/42/EC, 2014/30/EU a 2011/65/EU a bola vyvinutá a zhotovená v súlade s danými verziami nasledujúcich noriem platných k dátumu výroby: EN 60335-1, EN 60335-2-77, EN 55014-1, EN 55014-2, EN 61000-3-2 a EN 61000-3-3 (pokiaľ je aplikovateľná).

Názov a adresa sídla účastníkov konania:
TÜV Rheinland LGA Products GmbH
Tillystraße 2
D-90431 Nürnberg

Na zistenie nameranej a garantovanej hladiny akustického výkonu bola aplikovaná smernica 2000/14/EC, príloha VIII.

- Nameraná hladina akustického výkonu: 92,5 dB(A)
- Garantovaná hladina akustického výkonu: 93 dB(A)

Technické podklady sú uschované v oddelení schvaľovania výrobkov spoločnosti STIHL Tirol GmbH.

Rok výroby a číslo stroja sú uvedené na kosačke na trávu.

Langkampfen, 02. 11. 2020

STIHL Tirol GmbH

v z.



Matthias Fleischer, vedúci odboru výskumu a vývoja produktov

v z.



Sven Zimmermann, vedúci odboru kvality

18. Technické údaje

RME 339.0, RME 339.0 C

Sériové identifikačné číslo	6320
Typ	AC univerzálny motor
Napätie	230 V~
Príkion	1200 W
Frekvencia	50 Hz
Poistka	5 A
Trieda ochrany	II
Druh ochrany	IPX 4
Rezné zariadenie	rotačný nôž
Šírka záberu pri kosení	37 cm
Otáčky rezného mechanizmu	3200 ot./min
Pohon rotačného noža	trvalý
Uťahovací moment skrutky noža	10 - 15 Nm
Výška kosenia	30 - 70 mm
Výška kosenia (len pre Veľkú Britániu)	20 - 70 mm
Zberný kôš na trávu	40 l
Priemer kolies vpredú	150 mm
Priemer kolies vzadu	180 mm

Emisie hluku:
Podľa smernice 2000/14/EC:
Zaručená hladina akustického výkonu
 $L_{WA,d}$ 93 dB(A)
Podľa smernice 2006/42/EC:

RME 339.0, RME 339.0 C

Hladina akustického tlaku na pracovisku	
L_{pA}	79 dB(A)
Tolerancia K_{pA}	1 dB(A)

RME 339.0

Dĺžka	122 cm
Šírka	42 cm
Výška	107 cm
Hmotnosť	14 kg
Hmotnosť (len pre Veľkú Britániu)	15 kg

Vibrácie na rukách/ramenách:

Uvedená charakteristická hodnota vibrácií podľa EN 12096:

Nameraná hodnota	
a_{hw}	0,82 m/s ²
Tolerancia K_{hw}	0,41 m/s ²
Meranie podľa EN 20643	

RME 339.0 C

Dĺžka	135 cm
Šírka	43 cm
Výška	110 cm
Hmotnosť	15 kg

Vibrácie na rukách/ramenách:

Uvedená charakteristická hodnota vibrácií podľa EN 12096:

Nameraná hodnota	0,50 m/s ²
a_{hw}	
Tolerancia K_{hw}	0,25 m/s ²
Meranie podľa EN 20643	

18.1 REACH

REACH označuje nariadenie EÚ na registráciu, zhodnocovanie a schvaľovanie chemikálií.

19. Hľadanie porúch

✘ prípadne vyhľadajte špecializovaného predajcu. Spoločnosť STIHL odporúča špecializovaného predajcu výrobkov STIHL.

Porucha:

Elektromotor nenabieha.

Pravdepodobná príčina:

- Žiadne sieťové napätie.
- Chybný prívodný sieťový kábel/konektor, prípadne zásuvka alebo spínač.
- Nie je stlačené tlačidlo zapnutia.
- Elektromotor je preťažený v dôsledku príliš vysokej alebo príliš vlhkej trávy.
- Bola aktivovaná ochrana elektromotora.
- Upchatá žacia skriňa.
- Chybná poistka v konektore (verzia VB).

Odstránenie:

- Skontrolujte poistku. (⇒ 11.1)
- Skontrolujte, prípadne vymeňte kábel/konektor/spínač. (⇒ 11.1)
- Stlačte tlačidlo zapnutia. (⇒ 11.3)
- Elektromotor nezapínajte vo vysokej trávě, nastavte nižšiu výšku kosenia. (⇒ 8.3)
- Stroj nechajte vychladnúť. (⇒ 9.5)
- Vyčistite žaciu skriňu. (⇒ 12.2)
- Vymeňte poistku v konektore. (✘)

Porucha:

Časté vypínanie sieťového ističa

Pravdepodobná príčina:

- nekompatibilný prívodný kábel,
- preťaženie elektrickej siete,
- stroj je preťažený kosením príliš vysokej alebo vlhkej trávy.

Odstránenie:

- použite kompatibilný prívodný kábel (⇒ 11.1),
- stroj zapojte do iného elektrického okruhu,
- výšku kosenia a rýchlosť kosenia prispôbte podmienkam (⇒ 8.3).

Porucha:

Silné vibrácie počas prevádzky.

Pravdepodobná príčina:

- skrutka noža je uvoľnená,
- nôž je nevyvážený.

Odstránenie:

- dotiahnite skrutku noža (⇒ 12.6),
- nabrúste (vyvážte) alebo vymeňte nôž (⇒ 12.7).

Porucha:

Nevzhľadný povrch pokoseného trávnik, trávnik žltne.

Pravdepodobná príčina:

- Tupý alebo opotrebovaný žací nôž
- Príliš vysoká rýchlosť pojazdu pri kosení v pomere k výške kosenia

Odstránenie:

- Nabrúste alebo vymeňte žací nôž (⇒ 12.7)
- Znížte rýchlosť pojazdu pri kosení a/alebo nastavte správnu výšku kosenia (⇒ 8.3)

Porucha:

Sťažené zapínanie alebo pokles výkonu elektromotora

Pravdepodobná príčina:

- Kosenie príliš vysokej alebo príliš vlhkej trávy.
- Upchatá žacia skriňa.

Odstránenie:

- Výšku kosenia a rýchlosť kosenia prispôbte podmienkam kosenia. (⇒ 8.3)
- Vyčistite žaciu skriňu (pri čistení vytiahnite konektor kábla zo sieťovej zásuvky). (⇒ 12.2)

Porucha:

Upchatý vyhadzovací kanál.

Pravdepodobná príčina:

- Opotrebovaný žací nôž
- Kosenie príliš vysokej alebo príliš vlhkej trávy

Odstránenie:

- Vymeňte žací nôž (⇒ 12.7)
- Výšku kosenia a rýchlosť kosenia prispôbte podmienkam kosenia (⇒ 8.3)

Tisztelt vevő!

Örvendünk, hogy a STIHL mellett döntött. Termékeinket csúcsmínőségben fejlesztjük ki és gyártjuk, ügyfeleink szükségleteinek megfelelően. Így nagy megbízhatóságú termékek jönnek létre, extrém igénybevétel esetén is.

A STIHL a szerviz terén is csúcsmínőséget nyújt. Márkaszervizünk kompetens tanácsadást és betanítást, valamint átfogó műszaki segítséget nyújt.

Köszönjük bizalmát, és sok örömet kívánunk a STIHL terméke használatával.

Dr. Nikolas Stihl

**FONTOS! HASZNÁLAT ELŐTT
OLVASSA EL ÉS ŐRIZZE MEG.**

1. Tartalomjegyzék

A használati útmutatóhoz	246
Általános információk	246
Útmutató a használati útmutató olvasásához	246
Országok szerinti változatok	246
A gép leírása	247
A biztonság érdekében	247
Általános információk	247
Ruházat és felszerelés	248
A gép szállítása	248
Munkavégzés előtt	248
Munka közben	249
Karbantartás, tisztítás, javítás, tárolás	251
Tárolás hosszabb üzemszünet esetén	251
Figyelem – elektromos sérülések veszélye	252
Hulladékkezelés	252
A szimbólumok leírása	252
Szállítási terjedelem	253
A gép összeszerelése	253
Általános rész	253
Az egykezes tolókar felszerelése (RME 339 C)	253
A kétkezes tolókar felszerelése (RME 339)	253
A fűgyűjtő kosár összeszerelése	254
Kezelőelemek	254
Az egykezes tolókar beállítása (RME 339 C)	254
A kétkezes tolókar lehajtása (RME 339)	254
Központi vágásmagasság-állítás	255
Fűgyűjtő kosár	255

Telítettséjelző	255
Munkavégzési tanácsok	255
Általános információk	255
A kezelő munkaterülete	255
A villanymotor megfelelő terhelése	256
Ha megszorul a fűnyíró kés	256
A villanymotor túlterhelés elleni termikus védelme	256
Biztonsági berendezések	256
Biztonsági berendezések	256
Kétkezes kezelés	256
A villanymotor késleállító fékje	256
A gép üzembe helyezése	256
A gép elektromos csatlakoztatása	256
Kábel-tehermentesítő	257
A fűnyíró gép bekapcsolása	257
A fűnyíró gép kikapcsolása	257
A fűgyűjtő kosár ürítése	257
Karbantartás	257
Általános rész	257
A gép tisztítása	257
Villanymotor és kerekek	258
A tolókar felső része RME 339	258
A kés kopásának ellenőrzése	258
A fűnyíró kés le- és felszerelése	258
A fűnyíró kés élezése	259
Tárolás (téli szünet)	259
Szállítás	259
A fűnyíró gép hordozása és rögzítése	259
A kopás minimalizálása és a meghibásodások elkerülése	260
Környezetvédelem	260
Általános pótalkatrészek	260
A gyártó uniós megfelelőségi nyilatkozata	261

STIHL RME 339.0, RME 339.0 C fűnyíró gép	261
Műszaki adatok	261
REACH	262
Hibakeresés	262
Szervizelési időpontok	263
Az átadás igazolása	263
A szervizelés igazolása	263

2. A használati útmutatóhoz

2.1 Általános információk

Ez a használati utasítás a 2006/42/EC irányelv értelmében a gyártó által kiadott **eredeti használati útmutatónak** minősül.

A STIHL folyamatosan dolgozik termékpalettájának továbbfejlesztésén, ezért fenntartjuk a termékkialakítás, a technológia és a felszereltség megváltoztatásának jogát.

A fentiek miatt ennek a kiadványnak az adatai és ábrái alapján semmilyen igény nem támasztható.

A jelen használati utasításban adott esetekben olyan modellek leírása is szerepelhet, amely nem minden országban kaphatók.

Ezt a használati utasítást szerzői jogok védik. Minden jog fenntartva, különös tekintettel a sokszorosítás, a fordítás és az elektronikus rendszerek segítségével történő feldolgozás jogára.

2.2 Útmutató a használati útmutató olvasásához

Az ábrák és a szövegek adott kezelési lépéseket írják le.

A gépen található valamennyi szimbólum magyarázata megtalálható a jelen használati útmutatóban.

Az ábrák nézőpontja:

A „**bal**” és a „**jobb**” értelmezése a használati útmutatóban:
A kezelő a gép mögött áll (munkahelyzet), és a haladási irányban előre felé tekint.

Hivatkozás fejezetre:

Kapcsolódó és további magyarázatot nyújtó fejezetekre és pontokra nyíl hívja fel a figyelmet. A következő példában egy fejezetre történő utalás látható: (⇒ 3.)

Szövegrészek jelölése:

A leírt utasítások az alábbi példákban látható módon lehetnek jelölve.

A felhasználó beavatkozását igénylő kezelési lépések:

- Lazítsuk meg az 1-es csavart csavarhúzóval, húzzuk meg a 2-es kart ...

Általános felsorolások:

- a termék sportrendezvényeken vagy egyéb versenyeken való használata

Kiemelt jelentőségű szövegrészek:

A kiemelt jelentőségű szövegrészek hangsúlyozása érdekében ezeket a részeket a használati útmutatóban az alábbi szimbólumok egyikével jelöljük.



Veszély!

Figyelmeztetés balesetveszélyre és súlyos személyi sérülésekre. A leírt tevékenységet szükséges vagy tilos elvégezni.



Figyelem!

Figyelmeztetés személyi sérülések veszélyére. A leírt tevékenység lehetséges vagy valószínű sérülésektől óv meg.



Vigyázat!

A leírt tevékenységgel könnyű sérülések, ill. anyagi károk kerülhetnek el.



Megjegyzés

A gép tökéletesebb használatára vagy a lehetséges hibás kezelés elkerülésére vonatkozó információ.

Ábrára hivatkozó szövegrészek:

A gép használatát magyarázó ábrák a használati útmutató elején találhatóak.

A használati útmutató szövegrészei mellett látható fényképezőgép-szimbólum az ábraoldalakon található megfelelő ábrára hivatkozik.



2.3 Országok szerinti változatok

A STIHL a célországtól függően eltérő csatlakozódugókkal és kapcsolókkal szerelt gépeket szállít.

Az ábrákon Euro csatlakozóval rendelkező gépek láthatók – a más kivitelű csatlakozóval szerelt gépeket ugyanilyen módon kell a hálózathoz csatlakoztatni.

3. A gép leírása



- 1 A tolókar felső része
- 2 A tolókar alsó része (RME 339)
- 3 Konzol (RME 339 C)
- 4 Ház
- 5 Motorházfedél
- 6 Hátsó kerék
- 7 Első kerék
- 8 Fűgyűjtő kosár
- 9 Felső szállítófogantyú
- 10 Alsó szállítófogantyú
- 11 A kidobónyílás fedele
- 12 Tekerőgomb (RME 339)
- 13 A tolókar rögzítőkarja (RME 339 C)
- 14 Motorleállító kar
- 15 Magasságállító kar
- 16 Kábel-tehermentesítő
- 17 Hálózati csatlakozó
- 18 Indítógomb
- 19 Adattábla a gépszámmal
- 20 Telítettségmentő (fűgyűjtő kosár)

4. A biztonság érdekében

4.1 Általános információk



A géppel való munkavégzés közben feltétlenül tartsuk be az alábbi balesetvédelmi előírásokat.



Az első üzembe helyezés előtt figyelmesen el kell olvasni a teljes használati útmutatót. A használati útmutatót a későbbi használat érdekében gondosan meg kell őrizni.

Az alábbi óvintézkedések elengedhetetlenek a személyi biztonság érdekében, azonban a felsorolás nem teljes körű. A gépet mindig előrelátóan, felelősségteljesen kell üzemeltetni, és szem előtt kell tartani, hogy a felhasználó felelős a más személyeket ért balesetekért vagy azok tulajdonának károsodásáért.

Ismerkedjünk meg a gép kezelőszerveivel és használatával.

A gépet csak olyan személyek használhatják, akik elolvasták a használati utasítást, és értenek a gép kezeléséhez.

Az első üzembe helyezés előtt a felhasználónak törekednie kell arra, hogy szakszerű és gyakorlati eligazításban részesüljön. Az eladónak vagy más szakembernek el kell magyaráznia a felhasználónak, hogyan használható a gép biztonságosan.

Az eligazítás során különösen arra kell felhívni a figyelmét a felhasználónak, hogy a géppel végzett munkához fokozott óvatosság és koncentráció szükséges.

A kockázatok a gép előírás szerű használata esetén sem küszöbölhetők ki teljesen.



Fulladás miatti életveszély!

A csomagolóanyaggal játszó gyermekeket fulladásveszély fenyegeti. A csomagolóanyagot mindig tartsuk távol a gyermekektől.

A gépet – ideértve valamennyi kiegészítő berendezését – csak olyan személyeknek szabad tovább-, ill. kölcsönadni, akik alapvetően ismerik e géptípust és kezelését. A használati utasítás a géphez tartozik, ezért mindig a géppel együtt kell továbbadni.

Győződjön meg arról, hogy a felhasználó fizikailag, érzékszervileg és mentálisan képes működtetni, valamint használni a gépet. Ha a felhasználó fizikailag, érzékszervileg vagy mentálisan akadályoztatott, akkor csak felelős személy felügyelete vagy irányítása alatt dolgozhat vele.

Győződjön meg arról, hogy a felhasználó nagykorú, vagy az adott ország szabályozásai értelmében felügyelettel szakmai képzésben vesz részt.

A gépet csak kipihenten, jó szellemi és fizikai kondícióban szabad használni. Egészségügyi panaszok esetén javasolt az orvos megkérdezése arról, lehetséges-e a géppel történő munkavégzés. A reakcióképességet befolyásoló gyógyszerek szedése, alkohol, illetve kábítószeres fogyasztása után tilos a géppel dolgozni.

A gép magáncélú felhasználásra szolgál.

Figyelem – balesetveszély!

A gép csak fűnyírásra szolgál. Ettől eltérő alkalmazás nem megengedett, mert veszélyes lehet, vagy a gép károsodásához vezethet.

A felhasználó testi épségének veszélyeztetése miatt a gépet nem szabad az alábbiakra használni (nem teljes körű felsorolás):

- bokrok, sövények, cserjék nyírására,
- futónövények nyírására,

- fűápolásra tetőkerteken és virágládákban,
- fa- és sövénynyesedék aprítására,
- gyalogutak tisztítására (felszívás, lefújás),
- talajegyenletlenségek, pl. vakondtúrások elegyengetésére,
- a lenyírt fű szállítására, az erre szolgáló fűgyűjtő kosár kivételével.

Biztonsági okokból a STIHL által jóváhagyott tartozékok szakszerű felszerelésén kívül a gép minden módosítása tilos, és a garancia megszűnéséhez vezet. Az engedélyezett tartozékokról a STIHL szakkereskedők szolgálnak információkkal.

Különösen tilos a gépen a teljesítménynek vagy a benzinmotor, ill. a villanymotor fordulatszámának módosítására irányuló bármilyen beavatkozást végezni.

A géppel tilos tárgyakat, állatokat vagy személyeket – különösen gyerekeket – szállítani.

Közterületen, parkokban, sportpályákon, út mentén, mező- és erdőgazdasági üzemekben történő használat során különös óvatosság szükséges.



Figyelem! A fellépő rezgések veszélyeztethetik az egészséget! A rezgések miatti túlzott terhelés keringési vagy idegrendszeri károkat okozhat, különösen keringési problémákkal rendelkező személyek esetén. Forduljon orvoshoz, amennyiben olyan tünetek jelentkeznek, amelyeket a rezgési terhelés válthatott ki. Ilyen – főként az ujjakban, a kezekben vagy a csuklókon jelentkező – tünetek lehetnek többek között például az alábbiak:

–

- érzéketlenség,
- fájdalomérzet,
- izomgyengeség,
- bőrelszíneződés,
- kellemetlen bizsergés.

Használat közben erősen, azonban ne görcsösen tartsuk a tolókart két kézzel, az erre szolgáló helyeken.

Az üzemidőt úgy tervezzük meg, hogy elkerülhető legyen a hosszabb időtartamú nagyfokú terhelés.

4.2 Ruházat és felszerelés



A munka során mindig erős, nem csúszó talpú lábbelit viseljünk. Soha ne dolgozzunk mezítláb vagy például szandálban.



Ezenfelül a karbantartási és a tisztítási munkák során, valamint a gép szállításakor mindig erős lábbelit kell viselni, továbbá a hosszú haját össze kell fogni és biztosítani kell (fejkendő, sapka stb.).



A fűnyíró kés élezésekor megfelelő védőszemüveget kell viselni.

A gépet csak hosszú nadrágban és szoros ruházatban szabad üzembe helyezni.

Soha ne viseljünk nem testhez simuló ruhadarabokat, amelyek a mozgatható alkatrészekbe (kezelőkarok) akadhatnak, így tilos az ékszerek, nyakkendők, sálak viselése.

4.3 A gép szállítása

Az éles peremű vagy forró alkatrészek okozta sérülések elkerülése érdekében csak kesztyűben dolgozzunk.

Szállítás előtt kapcsoljuk ki a gépet, húzzuk ki a hálózati kábelt, és várjunk, amíg megáll a kés.

A gépet csak kihűlt villanymotorral szabad szállítani.

Vegyük figyelembe a gép tömegét, és szükség esetén használjunk megfelelő rakodási segédesszközöket (rakodórampát, emelőszerkezetet).

A gépet és a gép együtt szállított alkatrészeit (pl. fűgyűjtő kosár) a jármű rakfelületén megfelelően méretezett rögzítőeszközökkel (hevederek, kötelek stb.) kell biztosítani.

A gép megemelése és kézben szállítása során kerüljük az érintkezést a fűnyíró késsel.

Tartsuk be a „Szállítás” fejezetben foglaltakat, ahol megtalálhatók a gép megemelésével, ill. rögzítésével kapcsolatos tudnivalók. (⇒ 13.)

A gép szállításakor be kell tartani a helyi jogszabályi előírásokat, különösen a rakományok biztonságára és a tárgyak rakodófelületeken történő szállítására vonatkozó előírásokat.

4.4 Munkavégzés előtt

Biztosítani szükséges, hogy a géppel csak olyan személyek dolgozzanak, akik ismerik a használati útmutatót.

Be kell tartani a benzinmotoros, ill. villanymotoros kerti gépek használati idejére vonatkozó helyi rendeleteket.

Alaposan vizsgáljuk át a terepet, ahol a gépet használni fogjuk, és távolítsunk el minden követ, botot, drótot, csontot és más kemény tárgyat, amelyet a gép a magasba repíthet. Az akadályok (pl. fatönkők, gyökerek) a magas fűben sokszor nehezen vehetők észre.

Ezért a géppel végzett munka előtt jelöljük meg a fűves területen nem észrevehető és nem eltávolítható valamennyi idegen tárgyat (akadályt).

A gép használata előtt ki kell cserélni a hibás, elhasználódott vagy sérült alkatrészeket. A gép olvashatatlaná vált vagy megsérült figyelmeztető és veszélyjelzéseit ki kell cserélni. A pótmaticák és minden további pótalkatrész beszerezhető a STIHL szakkereskedőknél.

A gépet csak üzembiztos állapotban szabad használni. Üzembe helyezés előtt mindig győződjünk meg a következőkről:

- A gép előírás szerűen összeszerelt állapotban van.
- Kifogástalan állapotban van a vágóeszköz és a teljes vágóegység (a fűnyíró kés, a rögzítőelemek és a nyírószerkezet háza). Különös figyelmet kell fordítani az alkatrészek biztonságos rögzítettségére, épségére (nem lehetnek rajtuk kicsorbulások, repedések), valamint kopottságára.
- Kifogástalan állapotban vannak és megfelelően működnek a biztonsági szerkezetek (pl. a kidobónyílás fedele, a ház, a tolókar és a motorleállító kar).
- A fűgyűjtő kosár ép és teljesen fel van szerelve – sérült fűgyűjtő kosár nem használható.
- A villanymotor késleállító fékje működik.

El kell végezni minden szükséges munkát, illetve szakszervizbe kell vinni a gépet. A STIHL erre a célra a STIHL szakszervizeket ajánlja.

Tartsuk be az „Elektromos sérülések veszélye” fejezetben foglaltakat (⇒ 4.8).

Soha ne kapcsoljuk be a villanymotort előírás szerűen felszerelt kés nélkül. A villanymotor túlmelegedhet!

4.5 Munka közben

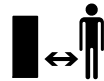

Soha ne végezzünk munkát, ha mások – főleg gyerekek – vagy állatok tartózkodnak a veszélyes területen.

Ne végezzünk munkát +5 °C alatti hőmérsékleten.

Csak napfény vagy megfelelő mesterséges megvilágítás mellett dolgozzunk.

Tilos a géppel dolgozni esőben, viharban, illetve különösen villámcsapás veszélye esetén.



Figyelem – sérülésveszély!

Soha ne tegyük a kezünket vagy a lábunkat a forgó alkatrészekre vagy azok alá.

Soha ne érjünk a forgó késhez. Mindig maradjunk távol a kidobónyílástól.

A tolókar által adott biztonsági távolságot mindig be kell tartani. A tolóknak mindig szabályszerűen felszerelve kell lennie, amit tilos megváltoztatni. A gépet soha nem szabad lehajtott tolókkal üzembe helyezni.

Tilos a gyártó által a gépbe épített kapcsoló- és biztonsági berendezéseket eltávolítani vagy áthidalni. Különösen a motorleállító kart nem szabad soha a tolókarhoz rögzíteni (pl. odakötözéssel).

Soha ne rögzítsünk tárgyakat (pl. munkaruhát) a tolókarhoz. Tilos a hosszabbító kábelt a tolókar köré csavarni.

Nedves talajon a csúszásveszély miatt fokozott balesetveszély áll fenn. Ekkor különösen óvatos munkavégzés szükséges az elcsúszás megakadályozása érdekében. Lehetőség szerint kerülni kell a gép nedves talajon történő használatát.

Ne hagyjuk a gépet esőben állni.

A gép bekapcsolása:

A gépet óvatosan, a „Gép üzembe helyezése” fejezetben foglalt utasítások szerint kell bekapcsolni. (⇒ 11.) Ügyeljünk arra, hogy a lábunk elég távol legyen a vágóeszköztől.

A gépnek a bekapcsoláskor sík területen kell állnia.

A gépet bekapcsolás előtt és a bekapcsolási folyamat közben nem szabad megdönteni.

Ne kapcsoljuk be a villanymotort, ha a kidobócsatorna nincs letakarva a kidobónyílás fedelével, ill. a fűgyűjtő kosárral.

A rövid időn belüli gyakori bekapcsolás, különösen a bekapcsoló gombbal való „játszózás” kerülendő. A villanymotor túlmelegedhet!

Munkavégzés lejtős terepen:

Lejtős terepen mindig keresztben kell haladni, soha nem hosszanti irányban. Ha a felhasználó hosszanti irányban

történi fűnyírás esetén elveszíti az ellenőrzést a gép felett, akkor esetleg a járó gép is elgázolhatja.

Rendkívül óvatosan járjunk el, ha lejtős terepen megváltoztatjuk a menetirányt.

Ügyeljünk arra, hogy lejtős terepen mindig stabilan álljunk, valamint kerüljük a túl meredek lejtőkön történő munkavégzést.

Biztonsági okokból a gépet nem szabad 25°-nál (46,6 %) meredekebb domboldalakon használni.

Sérülésveszély!

25° meredekség 100 cm-es vízszintes távolságra vetítve 46,6 cm-es függőleges emelkedésnek felel meg.

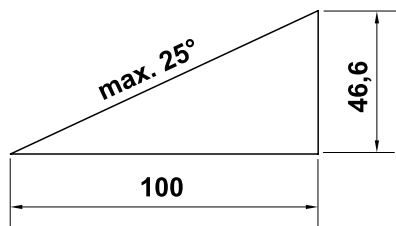

Munkavégzés:



Figyelem – sérülésveszély!

Soha ne tegyük a kezünket vagy a lábunkat a forgó alkatrészekre vagy azok alá.

Soha ne érjünk a forgó késhez. Mindig maradjunk távol a kidobónyílástól. A tolókar által adott biztonsági távolságot mindig be kell tartani.



Ne kíséreljük meg a kés megfigyelését a gép üzemelése közben. Soha ne nyissuk ki a kidobónyílás fedelét, és/vagy ne vegyük le a fűgyűjtő kosarat, amíg a fűnyíró kés forgó. A forgó kés sérüléseket okozhat.

Csak lépéstempóban vezessük a gépet – soha ne szaladjunk a géppel végzett munka során. A gyors haladás növeli a megbotlás, elcsúszás stb. okozta sérülések veszélyét.

Különösen óvatosan járjunk el, ha a gépet megfordítjuk vagy magunk felé húzzuk.

Botlásveszély!

Soha ne emeljük fel vagy hordozzuk a gépet járó villanymotorral vagy csatlakoztatott hálózati kábellel.

A füves talajon lévő nehezen látható tárgyakat (öntözőberendezések, cölöpök, vízcsapok, alapok, elektromos vezetékek stb.) ki kell kerülni. Soha ne haladjunk át ezeken a tárgyakon.

Ha a vágóeszköz vagy a gép akadályba, ill. idegen tárgyba ütközött, le kell állítani a villanymotort, ki kell húzni a hálózati kábelt, és szakszerűen átvizsgálást kell végezni.



Vegyük figyelembe a vágóeszköz utánforgási idejét, ami a teljes leállásig néhány másodpercet vehet igénybe.

Kapcsoljuk ki a villanymotort,

- ha a gépet nem füves terület fölötti szállítás során meg kell dönteni,
- amikor a gépet a nyírási területre toljuk vagy onnan eltoljuk,
- a fűgyűjtő kosár levétele előtt,
- a vágási magasság beállítása előtt.



Kapcsoljuk ki a villanymotort, húzzuk ki a hálózati csatlakozódugót, és győződjünk meg arról, hogy a vágóeszköz teljesen megállt a következő esetekben:

- Mielőtt a beszorult testek kiszabadításához vagy a kidobócsatornában keletkezett eltömődések megszüntetéséhez kezdünk.
- Ha a vágóeszköz idegen tárgyba ütközött. Ilyenkor meg kell vizsgálni, nem sérült-e meg a vágóeszköz. Tilos üzembe helyezni a gépet, ha megsérült vagy elhajlott a késtengely, illetve a villanymotor tengelye. **A meghibásodott alkatrészek sérülésveszélyt jelentenek!**
- A gép ellenőrzése, tisztítása vagy a gépen végzendő munkálatok (pl. a tolókar lehajtása vagy beállítása) előtt.
- Ha a gép felügyelet nélkül marad.
- A gép felemelése vagy hordozása előtt.
- Szállítás előtt.
- Ha a gép idegen tárgyba ütközött, vagy a gépen szokatlanul erős rezgések lépnek fel. Ilyen esetben ellenőrizni kell a gépet, különös tekintettel a vágóegység (kés, késtengely, késrögzés) épségére, és el kell végezni a szükséges javításokat a gép újraindítása és a géppel végzett további munka előtt.



Sérülésveszély!

Az erős rezgések általában hibára utalnak. Szigorúan tilos üzembe helyezni a gépet, ha megsérült vagy elhajlott a késtengely, illetve a fűnyíró kés. Ha nem rendelkezünk megfelelő ismeretekkel, a szükséges javításokat szakemberrel végeztessük – lehetőség szerint STIHL szakszervizhez forduljunk.

A gép által az indítás során okozott feszültségingadozás miatt kedvezőtlen hálózati viszonyok esetén zavar keletkezhet az ugyanarra az áramkörre kapcsolt más berendezésekben. Ebben az esetben meg kell tenni a megfelelő intézkedéseket (pl. más áramkörre csatlakozni, mint az érintett berendezés, vagy a gépet alacsonyabb impedanciájú áramkörön üzemeltetni).

4.6 Karbantartás, tisztítás, javítás, tárolás



A gépen végzendő minden munka, a gép beállítása vagy tisztítása, ill. a csatlakozóvezeték összehurkolódásának és épségének ellenőrzése előtt kapcsoljuk ki a gépet, és húzzuk ki a hálózati csatlakozódugót.

Zárt helyiségben történő tárolás, karbantartás és tisztítás előtt hagyjuk a gépet teljesen kihűlni.

Tisztítás:

Munka után a teljes gépet gondosan meg kell tisztítani. (⇒ 12.2)

A fűlerakódásokat fadarabbal távolítsuk el. A fűnyíró gép alsó oldalát kefével és vízzel tisztítsuk meg.

Soha ne használjon nagynyomású tisztítógépet, és ne tisztítsa a gépet folyó víz alatt (pl. locsolóömlővel). Ne használjon agresszív tisztítószereket. Ezek a műanyag és fém alkatrészek sérülését okozhatják, ami hátrányosan befolyásolhatja a STIHL gép biztonságos működését.

A tűzveszély elkerülése érdekében a villanymotor burkolata és a ház közötti hűtő szellőzőnyílásokat tartsuk tisztán pl. a fűtől, szalmától, mohától, falevelektől vagy a kifolyó zsírtól.

Karbantartási munkák:

Csak a jelen használati utasításban leírt karbantartási munkákat végezheti el a felhasználó, minden más munkát szakszervizben kell elvégeztetni. Ha Ön nincs a szükséges ismeretek vagy segédeszközök birtokában, **mindig** forduljon szakszervizhez.

A STIHL azt javasolja, hogy a karbantartási és javítási munkákat csak STIHL szakszervizzel végeztesse el. A STIHL szakszervizek munkatársai oktatásokon vesznek részt, és rendelkezésükre állnak a cég által kiadott műszaki információk is.

Csak olyan szerszámokat, tartozékokat és kiegészítő berendezéseket használjon, amelyeket a STIHL az adott géphez jóváhagyott vagy azokkal műszakilag egyenértékűek, ellenkező esetben személyi sérüléssel vagy a gép károsodásával járó baleset veszélye következhet be. Kérdéseivel forduljon bizalommal valamelyik szakszervizhez.

A STIHL eredeti szerszámjai, tartozékai és a pótalkatrészek optimálisan az adott berendezéshez, és a kezelő igényeihez vannak hangolva. Az eredeti STIHL pótalkatrészek a STIHL alkatrészszámról, a STIHL feliratról és adott esetben a STIHL alkatrészszimbólumról ismerhetők fel. Kisméretű alkatrészeken szerepelhet a szimbólum magában is.

Mindig tartsa tisztán és olvashatóan a figyelmeztető és tájékoztató címkéket. A sérült vagy elveszett címkéket a STIHL szakkereskedőknél beszerezhető eredeti

címkékre kell kicserélni. Ha valamelyik alkatrészt újra cseréli ki, ügyeljen arra, hogy az új alkatrész ugyanolyan címkével legyen ellátva.

A vágóegységen végzett munkák csak vastag munkakesztyűben, a legnagyobb óvatosság mellett végezhető.

A gép biztonságos üzemállapota érdekében minden anyacsavar, csapszeg és csavar, különösen a késrögzőtő csavar mindig erősen legyen meghúzva.

Ellenőrizzük rendszeresen az egész gépet és a fűgyűjtő kosarat – különösen hosszabb tárolás, pl. téli szünet előtt – a kopásra és az alkatrészek épségére nézve. Biztonsági okokból azonnal ki kell cserélni az elhasználódott vagy sérült alkatrészeket, hogy a gép mindig biztonságos üzemállapotban legyen.

Ha a karbantartási munkákhoz alkatrészeket vagy védelmi eszközöket szereltünk le, a munka végétével haladéktalanul, előírás szerint szereljük vissza őket.

Rendszeresen ellenőrizzük a fűnyíró kés biztonságos rögzítését, épségét és kopását.

4.7 Tárolás hosszabb üzemszünet esetén

A kihűlt gépet száraz, zárt helyiségben kell tárolni.

Gondoskodni szükséges arról, hogy a gép védve legyen illetéktelen (pl. gyermekek által történő) használatlással szemben.

Tárolás (pl. téli leállítás) előtt a gépet alaposan meg kell tisztítani.

A gépet csak üzembiztos állapotban szabad tárolni.

4.8 Figyelem – elektromos sérülések veszélye

Figyelem! Áramütés veszélye!

Érintésvédelmi szempontból különösen fontos a hálózati vezeték, a hálózati csatlakozó, a be- / kikapcsoló és a csatlakozóvezeték. Az elektromos áramütés veszélyének elkerülése érdekében tilos sérült vezetékeket, aljzatokat és csatlakozókat vagy nem előírászerű csatlakozóvezetékeket használni.

Ezért rendszeresen ellenőrizzük a csatlakozókábelt, különös tekintettel a sérülésekre és az öregedés jeleire (töredezés).

A gépet csak letekert hálózati kábellel szabad üzembe helyezni.

Kábeldob alkalmazása esetén mindig teljesen le kell tekerni a kábelt a használat előtt.

Soha ne használjunk sérült hosszabbítókábelt. A sérült kábeleket ki kell cserélni. A sérült hosszabbítókábelt tilos javítani.

Tilos a gépet sérült vagy elhasználódott vezetékekkel használni. Különösen a hálózati csatlakozóvezeték épségét és öregedését kell ellenőrizni.

A hálózati vezeték karbantartási és javítási munkáit csak speciális képzettségű szakember végezheti.



Áramütés veszélye!

Tilos sérült vezetéket az elektromos hálózathoz csatlakoztatni vagy megérinteni az elektromos hálózatról történő leválasztása előtt.

Áramütés veszélye!

Tilos sérült kábeleket, aljzatokat és csatlakozódugókat vagy nem előírás szerinti csatlakozóvezetékeket használni.

A vágóegységekhez (késekhez) csak akkor szabad hozzáérni, ha a gép le van választva a hálózatról.

Mindig ügyeljünk arra, hogy a használt hálózati vezetékeket megfelelő biztosíték védje.



Annak ellenére, hogy a villanymotor fröccsenő víz ellen védett, nem szabad a géppel sem esőben, sem nedves környezetben dolgozni.

Kizárólag olyan, nedvesség ellen szigetelt, kültéri hosszabbítókábelt használjunk, amely alkalmas a géppel történő használatra (⇒ 11.1).

A kábeleket nyírás közben távol kell tartani a késtől.

A csatlakozóvezetéket nem a vezeték húzásával, hanem a csatlakozó és az aljzat szétválasztásával kell kihúzni.

Ha a gép áramfejlesztő berendezéshez van csatlakoztatva, szem előtt kell tartani, hogy az áramingadozások miatt megsérülhet.

A gép csak olyan tápellátáshoz csatlakoztatható, amely legfeljebb 30 mA-es kioldási áramú hibaáram-megszakítóval biztosított. Ezzel kapcsolatos további információk villanyszerelőtől kérhetők.

Elektromos biztonsági okokból az elektromos kábelnek mindig szabályszerűen kell a tolókarra szerelve lennie.

4.9 Hulladékkezelés

A már nem használt gép hulladékkezelését szakszerű módon kell végezni. Az ártalmatlanítás előtt a gépet működésképtelenné kell tenni. A balesetek megelőzése érdekében ehhez különösen a hálózati kábelt, ill. a villanymotorhoz vezető elektromos kábelt kell eltávolítani.

Sérülésveszély a vágóeszköz miatt!

A már nem használt gépet soha ne hagyjuk felügyelet nélkül. A gépet és a vágóeszközt úgy kell tárolni, hogy gyermekek ne férhessenek hozzá.

5. A szimbólumok leírása



Figyelem!

Üzembe helyezés előtt olvassuk el a használati útmutatót.



Sérülésveszély!

Tartsunk távol másokat a veszélyes területtől.

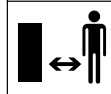



Sérülésveszély!

Vigyázzunk az éles fűnyíró késsel. A fűnyíró kés a leállítás után néhány másodpercig még forog (motor-/ késfék). A vágóeszközön végzett munkák, karbantartási és tisztítási munkák, a csatlakozóvezeték összehurkolódásának és épségének ellenőrzése, valamint a gép felügyelet nélkül hagyása előtt kapcsoljuk ki a motort, és húzzuk ki a hálózati csatlakozódugót.



Áramütés veszélye!

Tartsuk távol a csatlakozóvezetékét a vágóeszköztől.

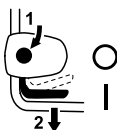

RME 339:

Indítsuk be a motort.

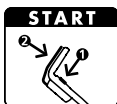

RME 339 C:

Indítsuk be a motort.



RME 339 C:

Állítsuk le a motort.

6. Szállítási terjedelem



Jel	Megnevezés	db
A	Alapgép	1
B	A fűgyűjtő kosár felső része	1
C	A fűgyűjtő kosár alsó része	1
D	Csapszeg	2
	• Használati utasítás	1
RME 339 C:		
E	Hüvely	1
F	Csavar	1
G	Alátét	2
H	Anyacsavar	1
RME 339:		
I	Félgömbfejű csavar	2
J	Kábelvezető	1
K	Tekerőgomb	2
L	Kábelkapocs	1



A géphez mellékelt tartozékok az adott országtól és a kivitelől függően eltérőek lehetnek.

7. A gép összeszerelése

7.1 Általános rész



Sérülésveszély

Tartsuk be „A biztonság érdekében” fejezetben foglalt biztonsági tudnivalókat (⇒ 4.).

- Az összes leírt munkálat elvégzéséhez a gépet vízszintes, sík, szilárd talajra kell helyezni.

7.2 Az egykezes tolókar felszerelése (RME 339 C)



- **1** Helyezzük a hüvelyt (E) a tolókar (1) furatába.
- **2** Illesszük a két alátétet (G) a domború részükkel befelé a hüvelyre.
- **3** Tartsuk meg a hüvelyt (E) és az alátéteket (G) a tolókaron (1), majd helyezzük a szerelvényt a konzolba (2).
- **4** Az ábra szerint illesszük az anyacsavart (H) a konzolba.
- **5** Toljuk át a csavart (F) kívülről befelé a tolókaron (1) és a konzolon (2) található furatokon. Húzzuk meg a csavart (F).
Meghúzási nyomaték:
18 - 22 Nm

Az elektromos kábel felszerelése:

- Helyezzük az elektromos kábelt az ábra szerint a kábellabirintusba (3), valamint nyomjuk be a konzolon és a tolókaron lévő tartóelemekbe (4, 5). Az ábra szerint illesszük a kábelt a kábelkapocsba (6), majd hajtsuk be és pattintsuk helyére a nyelvet.

7.3 A kétkézes tolókar felszerelése (RME 339)



A tolókar felső részének felszerelése:

- Toljuk át a félgömbfejű csavart (I) a kábelvezetőn (J), majd akasszuk be az elektromos kábelt (1).

- Mindkét oldalon illesszük a kétkezes tolókart (2) a tolókar adott oldali alsó részéhez (3). Belülről kifelé toljuk át a furatokon a félgömbfejű csavarokat (I) (jobb oldalt a kábelvezetővel (J), bal oldalt anélkül), és húzzuk meg őket erősen a tekerőgombokkal (K).

A kábelkapocs felszerelése:



Áramütésveszély!

Annak érdekében, hogy ne sérüljön meg a tolókar szigetelő bevonata, a kábelkapcsot csak kézzel pattintsuk a tolókarra, ne használjunk a művelethez szerszámot (pl. kalapácsot, csavarhúzó).

- Szereljük fel a kábelkapcsot (L) a tolókar felső részére. Az ábra szerint illesszük helyére az elektromos kábelt (1). Hajtsuk vissza és pattintsuk helyére a nyelvet (4). A kábelkapocs és a kapcsoló közötti távolság:
25 - 27 cm

7.4 A fűgyújtó kosár összeszerelése



- Helyezzük a fűgyújtó kosár felső részét (B) a fűgyújtó kosár alsó részére (C). Ügyeljünk a megfelelő helyzetre a vezetéseknél.
- Nyomjuk keresztül a csapszegeket (D) belülről a megfelelő nyílásokon.
- Pattintsuk be a fűgyújtó kosár felső részét (B) enyhe nyomással a fűgyújtó kosár alsó részébe.
- Akasszuk vissza a fűgyújtó kosarat (⇒ 8.4).

8. Kezelőelemek

8.1 Az egykezes tolókar beállítása (RME 339 C)



Becsípődés veszélye!

A rögzítőkar működtetésekor mindig tartsuk meg az egyik kezünkkel a tolókar felső részét a legmagasabb pontjánál. Soha ne helyezzük az ujjunkat a tolókar és a konzol közé (a rögzítőkar fölé és alá).

A tolókar átfordítása:

Szállítási helyzet (a gép tisztításához, helytakarékos szállításához és tárolásához):

- Tartsuk meg az egyik kezünkkel a tolókar felső részét (2) a legmagasabb pontjánál, és finoman emeljük meg (tehermentesítsük).
- Nyomjuk le a rögzítőkart (1), és tartsuk ebben a helyzetben.

- Hajtsuk előre a tolókart (2), közben ügyeljünk arra, hogy az elektromos kábel ne sérüljön meg.

Munkahelyzet (a gép tolásához):

- Hajtsuk hátra a tolókart (2), és ügyeljünk arra, hogy a tolókar teljesen a helyére pattanjon.

Magasságállítás:

Az egykezes tolókar magassága 2 fokozatba állítható:

- Tartsuk meg az egyik kezünkkel a tolókar felső részét (2) a legmagasabb pontjánál, és finoman emeljük meg (tehermentesítsük).
- Nyomjuk le a rögzítőkart (1), és tartsuk ebben a helyzetben.
- Állítsuk a tolókart (2) a kívánt helyzetbe.
- Engedjük vissza a rögzítőkart (1), és ügyeljünk arra, hogy a tolókar ismét teljesen a helyére pattanjon.

8.2 A kétkezes tolókar lehajtása (RME 339)



Becsípődés veszélye!

A tekerőgombok meglazításakor a tolókar felső része eldőlhethet. Ezért a tekerőgombok kicsavarásakor mindig tartsuk meg egy kézzel a tolókar felső részét a legmagasabb pontjánál.

Szállítási helyzet (a gép tisztításához, helytakarékos szállításához és tárolásához):

- Lazítsuk meg a tekerőgombokat (1), amíg szabadon nem forognak.
- Hajtsuk előre a tolókar felső részét (2).

Munkahelyzet (a gép tolásához):

- Hajtsuk hátra a tolókar felső részét (2), és tartsuk egy kézzel ebben a helyzetben.
- Húzzuk meg erősen a tekerőgombokat (1). Ügyeljünk a kábelvezető megfelelő elhelyezkedésére (3).

8.3 Központi vágásmagasság-állítás



5 különböző vágási magasság állítható be.

1. fokozat = 30 mm

5. fokozat = 70 mm

A Nagy-Britanniába szállított fűnyíró gépek esetén:

6 különböző vágási magasság állítható be.

S fokozat = 20 mm

5. fokozat = 70 mm



A károsodások elkerülése érdekében a legkisebb vágási magasságot csak olyan füves területen javasolt használni, amelyen nincsenek egyenetlenségek.

A vágási magasság beállítása:

- Kíссé húzzuk el a magasságállító kart (1) a fűnyíró géptől oldalirányban, amíg a kar el nem válik a rögzítőnyelvektől (2).
- **Nagyobb vágási magasság beállítása:**
Emeljük meg kíссé a fűnyíró gépet a magasságállító karral (1) (a kar előretolódik).
Kíссébb vágási magasság beállítása:
Nyomjuk kíссé lefelé a fűnyíró gépet a magasságállító karral (1) (a kar hátratulódik).
- Nyomjuk a magasságállító kart (1) a fűnyíró gép irányába, hogy a rögzítőnyelvek (2) a karba illeszkedjenek. A kiválasztott vágási magasság a legelső rögzítőnyelvről (3) olvasható le.

8.4 Fűgyűjtő kosár



Felhelyezés:

- Nyissuk fel és tartsuk ebben a helyzetben a kidobónyílás fedelét (1).
- Akasszuk a fűgyűjtő kosarat (2) a tartónyelvek (3) segítségével a gép hátoldalán található tartórészekre (4).
- Engedjük vissza a kidobónyílás fedelét (1).

Levétel:

- Nyissuk fel és tartsuk ebben a helyzetben a kidobónyílás fedelét (1).
- Emeljük meg és hátrafelé húzva vegyük le a fűgyűjtő kosarat (2).
- Engedjük vissza a kidobónyílás fedelét (1).

8.5 Telítettséjelző



A kés által keltett légáram megemeli a telítettséjelzőt (1). Ha a fűgyűjtő kosár megtelt, a légáramlás megszakad. Ha túlságosan gyenge a légáram, a telítettséjelző (1) visszatér az alapállapotába. Ez arra utal, hogy ki kell üríteni a fűgyűjtő kosarat.

A telítettséjelző csak optimális légáramlás esetén működik megfelelően. A külső hatások (pl. nedves, tömött vagy magas fű, alacsony vágási magasság, szennyeződések) hátrányosan befolyásolhatják a légáramot és ezáltal a telítettséjelző működését.

A A fűgyűjtő kosár telik:

B A fűgyűjtő kosár megtelt:

- A megtelt fűgyűjtő kosarat ki kell üríteni (⇒ 11.5).

9. Munkavégzési tanácsok

9.1 Általános információk



Sérülésveszély!

A vezetékeken keletkező esetleges csomókat azonnal bontsuk ki.

Fűnyírás közben magunk mögött vezessük a csatlakozóvezeteket. Nyírás közben véletlenül megvághatjuk a csatlakozóvezetéseket, vagy megbolthatalunk bennük, így a csatlakozóvezeték fokozott balesetveszélyt jelent. Emiatt csak úgy végezzünk fűnyírást, hogy a csatlakozóvezeték mindig látható módon, a már lenyírt területen legyen.

A szép és tömör pázsit receptje a gyakori nyírás és a fű röviden tartása.

Forró és száraz időben ne nyírjuk túl rövidre a gyeptet, mert a naptól kiégve nem szép látványt nyújt!

Éles késsel szebb nyírási kép érhető el, mint tompával, ezért javasoljuk a kés rendszeres élezését (STIHL szakszervizek).

9.2 A kezelő munkaterülete



- A kezelőnek a villanymotor működése idején biztonsági okokból mindig a munkaterületen, a tolókar mögött kell tartózkodnia. A tolókar által meghatározott biztonsági távolságot mindig be kell tartani.

- A fűnyíró gépet kizárólag egy ember kezelheti, más személyeknek a veszélyes területtől távol kell tartózkodniuk. (⇒ 4.)

9.3 A villanymotor megfelelő terhelése

Ne kapcsoljuk be a fűnyíró gépet magas fűben. A villanymotor nehézkes beindulása esetén állítsunk be nagyobb vágási magasságot.

A fűnyíró gép csak olyan mértékben terhelhető, hogy a villanymotor fordulatszámja ne csökkenjen jelentősen.

Ha lecsökken a fordulatszám, állítsunk be nagyobb vágási magasságot, és/vagy csökkentjük a haladási sebességet.

9.4 Ha megszorul a fűnyíró kés

Azonnal állítsuk le a villanymotort, és húzzuk ki a hálózati csatlakozódugót. Ezután szüntessük meg a hiba okát.

9.5 A villanymotor túlterhelés elleni termikus védelme

Amennyiben munka közben a villanymotor túlterhelése fordulna elő, a beépített termikus túlterhelés elleni védelem automatikusan kikapcsolja a villanymotort.

A túlterhelés okai a következők lehetnek:

- túl magas fű nyírása vagy túl alacsony vágási magasság,
- túl gyorsan toljuk a fűnyíró gépet,
- a hűtés légcsatornája nincs megfelelően kitisztítva (beszívó rések),
- tompa vagy kopott a fűnyíró kés,

- nem megfelelő vagy túl hosszú a csatlakozóvezeték – feszültségcsökkenés (⇒ 11.1).

Ismételt üzembe helyezés

Kb. 10 perces lehűlési idő után (a környezeti hőmérséklettől függően) helyezzük ismét üzembe a gépet normál módon (⇒ 11.).

10. Biztonsági berendezések

A gép a biztonságos kezelés érdekében és a szakszerűtlen kezelés megakadályozása érdekében több biztonsági berendezéssel van felszerelve.



Sérülésveszély!

Ha valamelyik biztonsági berendezésen hibát észlel, akkor a gépet tilos üzembe helyezni. Forduljunk szakszervizhez, lehetőség szerint STIHL szakszervizhez.

10.1 Biztonsági berendezések

A fűnyíró gép olyan biztonsági berendezésekkel rendelkezik, amelyek megakadályozzák a véletlen kapcsolatot a fűnyíró késsel és a gép által kidobott lenyírt fűvel.

A biztonsági berendezések közé tartozik a ház, a kidobónyílás fedele, a fűgyűjtő kosár és a szabályszerűen felszerelt tolókar.

10.2 Kétkezes kezelés

A villanymotor csak úgy kapcsolható be, ha jobb kézzel lenyomva tartjuk a bekapcsoló gombot, majd bal kézzel a tolókarhoz húzzuk a motorleállító kart.

10.3 A villanymotor késleállító fékje

A motorleállító kar elengedése után a fűnyíró kés 3 másodpercnél kevesebb idő alatt megáll.

A villanymotor késleállító fékje lerövidíti a kés megállásáig terjedő késleállási időt.

A késleállási idő mérése

A villanymotor beindítása után a kés forogni kezd, és szélzúgásszerű hang hallható. A késleállási idő a villanymotor leállítása után hallható szélzúgásszerű hang hosszának felel meg, amely stopperórával mérhető.

11. A gép üzembe helyezése

11.1 A gép elektromos csatlakoztatása



Aramütésveszély!

Tartsuk be „A biztonság érdekében” (⇒ 4.8) című fejezetben szereplő biztonsági tudnivalókat.

Kábeldob használata esetén a csatlakozóvezetékét teljesen le kell tekerni, különben az elektromos ellenállás következtében teljesítményvesztés és túlmelegedés léphet fel.

Csatlakozóvezetéknek csak olyan vezetékek használhatók, amelyek nem vékonyabbak a következő gumitömítés vezetékénél:

H07 RN-F DIN/VDE 0282

Minimális keresztmetszet:

25 m hosszúságig: 3 x 1,5 mm²

50 m hosszúságig: 3 x 2,5 mm²

A vezeték csatlakozóinak gumi anyagúnak vagy gumibevonatúnak kell lenniük, és meg kell felelniük a következő szabványnak:

DIN/VDE 0620

A hálózati feszültségnek és a hálózati frekvenciának meg kell egyeznie az adattáblán, ill. a „Műszaki adatok” (⇒ 18.) című fejezetben feltüntetett értékekkel.

A hálózati csatlakozóvezetékét megfelelő biztosítóval kell ellátni (⇒ 18.).

Ezt a gépet a következő rendszer-impedanciával működő áramellátó hálózaton történő üzemeltetésre tervezték: Z_{max} az átadási ponton (házcsonyosítás) legfeljebb **0,49 ohm** (50 Hz frekvencia mellett).

A felhasználó köteles biztosítani, hogy a gépet csak a fenti követelményeket teljesítő áramellátó hálózaton helyezték üzembe. Szükség esetén a helyi áramszolgáltató vállalattól kérhetők a rendszerimpedanciára vonatkozó információk.

11.2 Kábel-tehermentesítő



A munkavégzés közben a kábel-tehermentesítő megakadályozza a csatlakozóvezeték véletlen kihúzását és ezáltal a gép hálózati csatlakozójának esetleges sérülését.

Ezért a csatlakozóvezetékét a kábel-tehermentesítőn keresztül kell vezetni.

- Képezzünk hurkot a csatlakozóvezetéken (1) és vezessük át a nyíláson (2).
- Akasszuk a hurkot a kampóra (3) és húzzuk meg erősen.

11.3 A fűnyíró gép bekapcsolása



Ne kapcsoljuk be a fűnyíró gépet magas fűben. A villanymotor nehézkes beindulása esetén állítsunk be nagyobb vágási magasságot.

- Tartsuk lenyomva a bekapcsológombot (1). Húzzuk a motorleállító kart (2) a tolókarhoz, és tartsuk ebben a helyzetben.
- A bekapcsológomb (1) a motorleállító kar (2) meghúzását követően visszaengedhető.

11.4 A fűnyíró gép kikapcsolása



- Engedjük el a motorleállító kart (1). A villanymotor és a fűnyíró kés rövid késleállási időn belül megáll.

11.5 A fűgyűjtő kosár ürítése



Sérülésveszély!

A fűgyűjtő kosár levétele előtt a villanymotort biztonsági okokból le kell állítani.

- Akasszuk le a fűgyűjtő kosarat. (⇒ 8.4)
- Nyissuk fel a fűgyűjtő kosarat a zárófülnél (1). Hajtsuk fel a fűgyűjtő kosár felső részét (2) és tartsuk így. Billentsük hátra a fűgyűjtő kosarat, és ürítsük ki a lenyírt fűvet.
- Zárjuk le a fűgyűjtő kosarat.
- Akasszuk vissza a fűgyűjtő kosarat. (⇒ 8.4)

12. Karbantartás

12.1 Általános rész



Sérülésveszély!

Tartsuk be „A biztonság érdekében” fejezetben foglalt biztonsági tudnivalókat (⇒ 4.).

Évenkénti karbantartás szakszervizben:

A fűnyíró gépet ajánlatos évenként egyszer szakszervizzel ellenőriztetni. A STIHL erre a célra a STIHL szakszervizeket ajánlja.

12.2 A gép tisztítása



Karbantartás gyakorisága: minden használat után

A gondos kezelés megóvja a gépet a károsodástól, és meghosszabbítja annak élettartamát.

- Akasszuk le a fűgyűjtő kosarat (⇒ 8.4).



Sérülésveszély!

A fűnyíró hátrabillentése előtt állítsuk a gépet szilárd, vízszintes, sík talajra. A gép a tisztítási helyzetben végzett munkák során felborulhat. Mindig a gép mellé álljunk. Soha ne végezzük a tisztítást a fűnyíró gép mögött vagy előtt.

Tisztítási helyzet (RME 339 C):

- A hátrabillentéshez álljunk a gép jobb oldalára.

- Állítsuk a tolókar felső részét a legalsó helyzetbe (ütközésig, a rögzítőkar ebben a helyzetben nem rögzül). (⇒ 8.1)
- Jobb kézzel nyissuk fel és tartsuk ebben a helyzetben a kidobónyílás fedelét (1).
- Bal kézzel az ábra szerint fogjuk meg a konzolt, és tartsuk meg a kidobónyílás fedelét. Közben tartsuk lenyomva a hüvelykujjunkkal a rögzítőkart (2).
- Jobb kézzel fogjuk meg a gép elülső fogantyúját, és lassan döntsük hátra a gépet, hogy a tolókar az ábra szerint felfeküdjön a talajra.
- Engedjük vissza a kidobónyílás fedelét (1), valamint a rögzítőkart (2), és ügyeljünk arra, hogy a gép biztonságosan álljon.

Tisztítási helyzet (RME 339):

- Hajtsuk le a kétkezes tolókart (⇒ 8.2).
- Billentsük hátra a fűnyíró gépet, és állítsuk a tolókar alsó részeire (3).

Tisztítási tudnivalók:

- A szennyeződések kevés vízzel és kefével vagy törleronggyal távolítsuk el. Tisztítsuk meg a fűnyíró kést is. Soha ne irányítsunk vízsugarat a villanymotor részeire, a tömítésekre, a csapágyakra és az elektromos alkatrészekre (pl. a kapcsolókra).
- A fűmaradványokat először fadarabbal távolítsuk el.
- A villanymotor megfelelő hűtése érdekében tisztítsuk meg a szennyeződésektől a villanymotor burkolata és a ház alsó része között lévő, a hűtőlevegő számára kialakított nyílásokat (beszívórészek).

- Szükség esetén használjunk speciális tisztítószert (pl. STIHL speciális tisztítószert).

12.3 Villanymotor és kerekek

A villanymotor nem igényel karbantartást.

A kerekek csapágyai nem igényelnek karbantartást.

12.4 A tolókar felső része RME 339

Karbantartás gyakorisága: minden használat előtt

A tolókar felső része szigetelő bevonattal van ellátva. Ha ez megsérül, akkor a tolókar felső részét ki kell cserélni.

12.5 A kés kopásának ellenőrzése



Karbantartás gyakorisága: minden használat előtt



Sérülésveszély!

A kések a használat helyétől és időtartamtól függően különböző mértékben használódnak el. Ha a gépet homokos talajon, illetve gyakran száraz körülmények között használják, a kés nagyobb igénybevételnek van kitéve, és a szokásosnál gyorsabban kopik. A kopott kés eltörhet, és súlyos sérüléseket okozhat. Ezért mindig be kell tartani a kés karbantartására vonatkozó utasításokat.

- Billentsük a fűnyíró gépet tisztítási helyzetbe (⇒ 12.2).
- Tisztítsuk meg a fűnyíró kést (1).

- Ellenőrizzük a kés vastagságát legalább 5 ponton tolómérővel (2). Ügyelni kell arra, hogy a késvastagság a készsárnyaknál is elérje a minimális értéket.
- Helyezzünk vonalzót (3) a kés elülső peremére, és mérjük meg a visszaköszörülési távolságot.

Kopáshatárok:

Késvastagság: > **1,6 mm**

Visszaköszörülési távolság: < **5 mm**

Cseréljük ki a kést,

- ha sérült (kicsorbult, repedések vannak rajta),
- ha a mért értékek egy vagy több helyen elérték a határértéket, vagy kisebbek annál.

Ha a fűnyíró gépre a külön tartozékként beszerezhető mulcsozó kést szereljük, akkor más kopáshatárok érvényesek (lásd a tartozék használati utasítását).

12.6 A fűnyíró kés le- és felszerelése



A késrögzítő csavar sérüléseinek elkerülése érdekében a csavar meglazításához, ill. meghúzásához megfelelő (22 mm-es kulcsnyílású) dugókulcsot kell használni.

Leszerelés:

- Megfelelő fadarabbal (1) tartsuk ellen a fűnyíró kést (2).
- Csavarjuk ki a késrögzítő csavart (3), és vegyük le a fűnyíró kést (2).

2 Felszerelés:



Sérülésveszély!

A fűnyíró kés kizárólag az ábra szerint szerelhető fel. Különösen ügyeljünk arra, hogy a nyelvek (6) lefelé nézzenek. A fűnyíró kés cseréje során mindig cseréljük ki a késrögzítő csavart (3) is. A késrögzítő csavar előírt meghúzási nyomatékát pontosan be kell tartani, ugyanis ettől függ a vágóeszköz biztonságos rögzítése.

- Tisztítsuk meg a kés felfekvő felületét és a késtartó perselyt.
- A fűnyíró kést (2) a felfelé hajló éllel felfelé kell felszerelni. A nyelveknek (4) a fűnyíró kés nyílásaiba (5) kell illeszkedniük.
- Megfelelő fadarabbal (1) tartsuk ellen a fűnyíró kést (2).
- Vigyünk fel **Loctite 243** csavarrögzítőt a késrögzítő csavar (3) menetére.
- Húzzuk meg a késrögzítő csavart (3).
Meghúzási nyomaték:
10 - 15 Nm

12.7 A fűnyíró kés élezése

Ha Ön nincs a fűnyíró kés élezéséhez szükséges ismeretek vagy segédeszközök birtokában, akkor érdemes a kés élezését szakemberre (lehetőleg STIHL szakszervizre) bízni. A helytelenül élezett fűnyíró kés (a hibás élezési szög, kiegyensúlyozatlanság stb. miatt) hátrányosan befolyásolja a gép működését.

Élezési útmutató

- Szereljük le a fűnyíró kést. (⇒ 12.6)

- A fűnyíró kést élezés közben hűteni kell (pl. vízzel). Nem léphet fel kék színű elszíneződés, különben csökken a kés élettartóssága.
- Egyenletesen élezzük a fűnyíró kést, hogy elkerüljük a kiegyensúlyozatlanság miatti rezgéseket.
- Tartsuk be a **30°**-os élezési szöget.
- Ügyeljünk a kopáshatárokra (⇒ 12.5).

12.8 Tárolás (téli szünet)

A gépet száraz, zárt, pormentes helyiségben kell tárolni. A gépet úgy kell tárolni, hogy gyermekek ne férhessenek hozzá.

A fűnyíró gépet csak üzembiztos állapotban javasolt tárolni, szükség esetén a tolókart célszerű lehajtani.

Legyen minden anyacsavar, csapszeg és csavar szorosan meghúzva, valamint cseréljük ki az olvashatatlanná vált veszély- és figyelmeztető jelzéseket, továbbá ellenőrizzük a teljes gép kopását és épségét. Az elhasználódott vagy sérült alkatrészeket ki kell cserélni.

A gép esetleges hibáit alapvetően a tárolás előtt javasolt megszüntetni.

A fűnyíró gép hosszabb üzemén kívül helyezése (téli szünet) esetén vegyük figyelembe az alábbi pontokat:

- gondosan tisztítsuk meg a gép külső részeit,
- minden mozgó alkatrészt jól olajozzunk, ill. zsírozzunk meg.

13. Szállítás

13.1 A fűnyíró gép hordozása és rögzítése



Sérülésveszély!

Tartsuk be „A biztonság érdekében“ fejezetben foglalt biztonsági tudnivalókat (⇒ 4.).

A gép hordozása:

- A fűnyíró gépet kizárólag a szállítófogantyúknál (1, 2) fogva szabad megemelni. Ügyeljünk arra, hogy a testünk, különösen a lábak és a lábfejek mindig elég távol legyenek a fűnyíró késtől.
- A fűnyíró gép két kézzel úgy hordozható, ha egy kézzel a felső szállítófogantyúnál (2), a másik kézzel pedig az alsó szállítófogantyúnál (1) visszük,

vagy

- a fűnyíró gép egy kézzel a felső szállítófogantyúnál (2) fogva hordozható.

A gép rögzítése szállításhoz:

- A fűnyíró gépet a rakfelületen megfelelő rögzítőeszközökkel kell biztosítani.
- Rögzítsünk erősen köteleket, ill. hevedereket a fogantyúkhöz (1, 2).

14. A kopás minimalizálása és a meghibásodások elkerülése

Fontos karbantartási és tisztítási tudnivalók

Kézi irányítású, hálózatról üzemelő fűnyíró gép (STIHL RME)

A kezelési útmutató biztonságra, kezelésre és karbantartásra vonatkozó előírásainak figyelmen kívül hagyása vagy a nem engedélyezett kiegészítő vagy pótalkatrészek használata miatt bekövetkezett személyi és vagyoni károkkal kapcsolatban a STIHL vállalat kizárja mindennemű felelősségét.

A STIHL gép sérülésének, ill. túlzott kopásának elkerülése érdekében feltétlenül tartsa be a következő fontos útmutatásokat.

1. Kopó alkatrészek

A STIHL gépek egyes alkatrészei rendeltetésszerű használat mellett is normális kopásnak vannak kitéve, ezért a használat módjától és időtartamától függően időben ki kell cserélni őket.

Ilyen alkatrészek például:

- a kés

2. A jelen használati utasítás előírásainak betartása

A STIHL gép használata, karbantartása és tárolása olyan gondosan történjen, amint az a jelen használati útmutatóban szerepel. A biztonsági, kezelési és karbantartási utasítások figyelmen kívül hagyásából származó minden kárért a felhasználót terheli a felelősség.

Ez különösen érvényes az alábbi esetekre:

- nem megfelelően méretezett vezetékek (keresztmetszet),
- hibás elektromos csatlakoztatás (feszültség),
- a terméken a STIHL jóváhagyása nélkül végrehajtott változtatások,
- olyan szerszámok vagy tartozékok használata, amelyek nem megengedettek, nem alkalmasak vagy minőségileg nem megfelelőek az adott géphez,
- a termék nem rendeltetésszerű használata,
- a termék sportrendezvényeken vagy egyéb versenyeken történő használata,
- a termék hibás alkatrészekkel történő használata miatt bekövetkező károk.

3. Karbantartási munkák

A „Karbantartás” című fejezetben leírt összes munkát rendszeresen el kell végezni.

Amennyiben ezeket a karbantartási munkákat a felhasználó nem tudja maga elvégezni, azokkal egy szakszerviz kell megbízni.

A STIHL azt javasolja, hogy a karbantartási és javítási munkákat csak STIHL szakszervizzel végeztesse el.

A STIHL szakszervizek munkatársai oktatásokon vesznek részt, és rendelkezésükre állnak a cég által kiadott műszaki információk is.

Ezeknek a munkáknak az elmulasztása esetén olyan károk keletkezhetnek, amelyekért a felhasználó viseli a felelősséget.

Ide tartoznak többek között:

- a hűtőlevegő-vezetés (szívónyílások) nem megfelelő tisztítása miatt a villanymotorban keletkezett károk,
- a szakszerűtlen tárolás következtében fellépő korróziós és egyéb károk,
- a gép sérülései minőségileg nem megfelelő pótalkatrészek használata miatt,
- a nem megfelelő időben vagy módon elvégzett, ill. olyan karbantartási vagy javítási munkákból adódó károk, amelyeket nem szakszervizben végeztek el.

15. Környezetvédelem



A lenyírt fű nem a szemétként való, hanem komposztálni kell.

A csomagolások, a gép és a tartozékok újrahasznosítható anyagokból készültek,

hulladékezelésüket megfelelő módon kell végezni.

A hulladékok szelektív, környezetbarát gyűjtése elősegíti a nyersanyagok újrahasznosítását. Ezért a gép szokásos használati időtartamának leteltével a gépet hulladékhasznosító gyűjtőhelyre kell szállítani. Az ártalmatlanítás során figyelembe kell venni a „Hulladékkezelés” fejezetben foglaltakat (⇒ 4.9).

Forduljunk a helyi hulladékátvevő telephöz vagy a szakszervizhez, hogy megtudjuk a hulladékok szakszerű kezelésének módját.

16. Általános pótalkatrészek

Fűnyíró kés:
6320 702 0100

Késrögzítő csavar:
6310 760 2801



A késrögzítő csavart a kés
cseréjekor mindig ki kell cserélni.
Pótalkatrészek a STIHL
szakkereskedésekben kaphatók.

17. A gyártó uniós megfelelőségi nyilatkozata

17.1 STIHL RME 339.0, RME 339.0 C fűnyíró gép

STIHL Tirol GmbH
Hans Peter Stihl-Straße 5
6336 Langkampfen
Ausztria

egyedüli felelősséggel kijelenti, hogy a
következő adatokkal jellemzett gép:

- Kialakítás: Elektromos fűnyíró
- Gyártó neve: STIHL
- Típus: RME 339.0, RME 339.0 C
- Sorozatazonosító: 6320

megfelel a vonatkozó rendeleteknek és
irányelveknek (2000/14/EC, 2006/42/EC,
2014/30/EU és 2011/65/EU), továbbá a
termék kifejlesztése és gyártása a
következő szabványok gyártás
időpontjában érvényes változatával
összhangban történt: EN 60335-1,
EN 60335-2-77, EN 55014-1, EN 55014-
2, EN 61000-3-2 és EN 61000-3-3
(amennyiben alkalmazható).

A tanúsító szervezet neve és címe:
TÜV Rheinland LGA Products GmbH
Tillystraße 2
D-90431 Nürnberg

A mért és garantált zajteljesítményszintek
meghatározása a 2000/14/EC irányelv
VIII. mellékletének megfelelően történt.

- Mért zajteljesítményszint: 92,5 dB(A)
- Garantált zajteljesítményszint:
93 dB(A)

A műszaki dokumentáció a STIHL Tirol
GmbH termékengedélyeztetési
részlegénél található.

A gyártás éve és a gépszám a fűnyíró gép
adattábláján szerepel.

Langkampfen, 02.11.2020

STIHL Tirol GmbH
meghatalmazott

Matthias Fleischer, a kutatási-fejlesztési
részleg vezetője
meghatalmazott

Sven Zimmermann, a minőségbiztosítási
részleg vezetője

18. Műszaki adatok

RME 339.0, RME 339.0 C

Sorozatazonosító	6320
Típus	váltakozó áramú univerzális motor
Feszültség	230 V~
Felvett teljesítmény	1200 W
Frekvencia	50 Hz
Biztosító	5 A
Érintésvédelmi osztály	II
Védettség	IPX 4
Vágószerkezet	vágókés
Munkaszélesség	37 cm
A vágószerkezet fordulatszáma	3200 1/min
A vágókés hajtása	állandó
A késrögzítő csavar meghúzási nyomatéka	10 - 15 Nm
Vágási magasság	30 - 70 mm
Vágási magasság (csak Nagy- Britannia):	20 - 70 mm
Fűgyűjtő kosár	40 l
Kerékátmérő elől	150 mm
Kerékátmérő hátul	180 mm
Zajkibocsátás:	
A 2000/14/EC irányelv szerint:	
Garantált zajteljesítményszint	
L_{WA}	93 dB(A)
A 2006/42/EC irányelv szerint:	
Munkahelyi hangnyomásszint	
L_{pA}	79 dB(A)

RME 339.0, RME 339.0 C

Mérési
bizonytalanság K_{pA} 1 dB(A)

RME 339.0

Hosszúság 122 cm
Szélesség 42 cm
Magasság 107 cm
Tömeg 14 kg
Tömeg (csak Nagy-Britannia) 15 kg

A kézre és a karra ható rezgés:

Az EN 12096 szerinti rezgési mutató:

Mért érték a_{hw} 0,82 m/s²

Mérési
bizonytalanság K_{hw} 0,41 m/s²

Az EN 20643 irányelv szerinti mérés

RME 339.0 C

Hosszúság 135 cm
Szélesség 43 cm
Magasság 110 cm
Tömeg 15 kg

A kézre és a karra ható rezgés:

Az EN 12096 szerinti rezgési mutató:

Mért érték a_{hw} 0,50 m/s²

Mérési 0,25 m/s²

bizonytalanság K_{hw}

Az EN 20643 irányelv szerinti mérés

18.1 REACH

A REACH a vegyi anyagok regisztrálására, besorolására és engedélyezésére szolgáló EK-rendelet.

Az Európai Közösség 1907/2006 számú REACH-rendeletének való megfeleléssel kapcsolatos információk a www.stihl.com/reach weboldalon található.

19. Hibakeresés

✘ Szükség esetén forduljon szakszervizhez, lehetőleg STIHL szakszervizhez.

Hiba:

Nem indul a villanymotor.

Lehetséges ok:

- Nincs hálózati feszültség.
- Sérült a csatlakozókábel/dugó, ill. az aljzat vagy a kapcsoló.
- Az indítógomb nincs megnyomva.
- Túl magas vagy túl nedves fű nyírásával a villanymotor túlterhelődött.
- Aktiválódott a villanymotor védelme.
- A fűnyíró gép háza eltömődött.
- Meghibásodott a csatlakozódugóban található biztosíték (Nagy-Britannia számára készült változat).

Megoldás:

- Ellenőrizzük a biztosítót. (⇒ 11.1)
- Ellenőrizzük és szükség esetén cseréljük ki a kábeleket/dugaszokat/kapcsolókat. (⇒ 11.1)
- Nyomjuk meg az indítógombot. (⇒ 11.3)
- Ne kapcsoljuk be a villanymotort magas fűben; igazítsuk a vágási magasságot a körülményekhez. (⇒ 8.3)
- Hagyjuk lehűlni a gépet. (⇒ 9.5)
- Tisztítsuk meg a fűnyíró gép házát. (⇒ 12.2)
- Cseréljük ki a biztosítót a csatlakozódugóban. (✘)

Hiba:

Gyakran kiold a hálózati biztosíték.

Lehetséges ok:

- Nem megfelelő a csatlakozóvezeték.
- A hálózat túlterhelt.
- Túl magas vagy túl nedves fű nyírásával túlterheltük a gépet.

Megoldás:

- Használjunk megfelelő csatlakozóvezeték (⇒ 11.1).
- Kapcsoljuk a gépet másik áramkörre.
- Igazítsuk a vágási magasságot és a sebességet a nyírás körülményeihez (⇒ 8.3).

Hiba:

Erős vibrációk üzem közben.

Lehetséges ok:

- Meglazult a késrögzőítő csavar.
- A kés nincs kiegyensúlyozva.

Megoldás:

- Húzzuk meg a késtartó csavart (⇒ 12.6).
- Élezzük meg (egyensúlyozzuk ki) vagy cseréljük ki a kést (⇒ 12.7).

Hiba:

Egyenetlen vágás, a fű megsárgul.

Lehetséges ok:

- A fűnyíró kés tompa vagy kopott.
- A haladási sebesség túl nagy a vágási magassághoz képest.

Megoldás:

- Élezzük meg vagy cseréljük ki a fűnyíró kést (⇒ 12.7).
- Csökkentsük a haladási sebességet, és/vagy válasszunk megfelelő vágási magasságot (⇒ 8.3).

Hiba:

Nehézkes bekapcsolás vagy a villanymotor csökkenő teljesítménye.

Lehetséges ok:

- Túl magas vagy túl nedves fűvet nyírunk.
- A fűnyíró gép háza eltömődött.

Megoldás:

- Igazítsuk a vágási magasságot és a sebességet a nyírás körülményeihez. (⇒ 8.3)
- Tisztítsuk meg a fűnyíró gép házát (előtte húzzuk ki a hálózati csatlakozódugót). (⇒ 12.2)

Hiba:

Eltömődött a kidobócsatorna.

Lehetséges ok:

- Kopott a fűnyíró kés.
- Túl magas vagy túl nedves fű nyírása.

Megoldás:

- Cseréljük ki a fűnyíró kést (⇒ 12.7).
- Igazítsuk a vágási magasságot és a sebességet a nyírás körülményeihez (⇒ 8.3).

20. Szervizelési időpontok

20.1 Az átadás igazolása

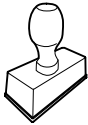
Modell: _____
Sorozatszám: <input type="text"/> <input type="text"/> <input type="text"/> <input type="text"/> <input type="text"/> <input type="text"/> <input type="text"/> <input type="text"/> <input type="text"/>
Dátum: <input type="text"/> <input type="text"/> <input type="text"/> <input type="text"/> <input type="text"/> <input type="text"/>

Következő szervizidőpont
Dátum: <input type="text"/> <input type="text"/> <input type="text"/> <input type="text"/> <input type="text"/> <input type="text"/>

20.2 A szervizelés igazolása



Kérjük, karbantartási munkák esetén adja át a jelen használati utasítást a STIHL szakszerviznek. A szakszerviz a használati utasításban található előnyomatott helyeken igazolja a szervizelés elvégzését.



Az elvégzett szervizelés időpontja



A következő szervizelés időpontja

Cijenjeni kupci!

hvala vam što ste se odlučili za proizvod tvrtke STIHL. Mi razvijamo i proizvodimo svoje proizvode prema vrhunskim standardima kvalitete, u skladu s potrebama naših klijenata. Tako nastaju vrhunski pouzdani proizvodi prikladni i za najzahtjevnije radove.

STIHL znači i vrhunsku kvalitetu servisa. Naše ovlaštene trgovine jamče stručno savjetovanje i upute, kao i sveobuhvatnu tehničku pomoć.

Zahvaljujemo vam na povjerenju i želimo vam puno zadovoljstva pri radu s proizvodom STIHL.

Dr. Nikolas Stihl

VAŽNO! PRIJE UPOTREBE PROČITATI I POHRANITI.

1. Sadržaj

O ovim uputama za uporabu	266	Pokazivač razine napunjenosti	274
Općenito	266	Napomene uz rad	275
Naputci uz čitanje ovih uputa za uporabu	266	Općenito	275
Lokalne varijante	266	Radno područje rukovatelja	275
Opis uređaja	267	Pravilno opterećenje elektromotora	275
Za vašu sigurnost	267	Ako se nož za košnju blokira	275
Općenito	267	Termička zaštita od preopterećenja elektromotora	275
Odjeća i oprema	268	Sigurnosne naprave	275
Transport uređaja	268	Zaštitne naprave	275
Prije rada	268	Dvoručno upravljanje	275
Za vrijeme rada	269	Usporna kočnica elektromotora	276
Održavanje, čišćenje, popravci i skladištenje	270	Pokretanje uređaja	276
Skladištenje kod duljeg nekorištenja	271	Priključivanje uređaja na električnu mrežu	276
Upozorenje – opasnosti od električne struje	271	Pričvrsnica za vlačno rasterećenje	276
Odlaganje	272	Uključivanje kosilice	276
Opis simbola	272	Isključivanje kosilice	276
Opseg isporuke	272	Pražnjenje košare za travu	276
Priprema uređaja za rad	273	Održavanje	277
Općenito	273	Općenito	277
Montaža mono upravljača (RME 339 C)	273	Čišćenje uređaja	277
Montaža dvostrukog upravljača (RME 339)	273	Elektromotor i kotači	277
Sastavljanje košare za travu	273	Gornji dio upravljača RME 339	277
Upravljački elementi	273	Provjera istrošenosti noža za košnju	277
Namještanje mono upravljača (RME 339 C)	273	Demontaža i ugradnja noža za košnju	278
Preklapanje dvostrukog upravljača (RME 339)	274	Oštrenje noža za košnju	278
Centralno podešavanje visine reza	274	Skladištenje (zimski pauza)	278
Košara za travu	274	Transport	278
		Nošenje i pričvršćivanje kosilice	278
		Minimaliziranje trošenja i izbjegavanje šteta	279
		Zaštita okoliša	279
		Uobičajeni rezervni dijelovi	280
		EU izjava o usklađenosti	280

Kosilice STIHL RME 339.0, RME 339.0 C	280
Servisa - Rezervni dijelovi	280
Adresa glavne uprave tvrtke STIHL	280
Adrese distributera STIHL	280
Adrese uvoznika STIHL	281
Tehnički podaci	281
REACH	281
Traženje pogrešaka	282
Servisni plan	282
Potvrda predaje	282
Potvrda servisa	283

2. O ovim uputama za uporabu

2.1 Općenito

Ove su upute za uporabu **originalne upute** proizvođača u smislu EU direktive 2006/42/EC.

STIHL neprestano radi na razvoju svojih proizvoda pa stoga zadržava pravo na izmjene u oblikovanju, tehničkoj izvedbi i opremi uređaja.

Stoga se na temelju podataka i slika iz ovih uputa ne mogu postavljati nikakvi zahtjevi.

U ovim uputama za uporabu mogu biti opisani modeli koji nisu dostupni u svakoj državi.

Ove upute za uporabu zaštićene su zakonom o autorskim pravima. Sva su prava zadržana, osobito pravo na umnožavanje, prijevod i obrađivanje elektroničkim sustavima.

2.2 Naputci uz čitanje ovih uputa za uporabu

Slike i tekstovi opisuju određene korake rukovanja.

U ovim uputama za uporabu objašnjeni su svi slikovni simboli koji se nalaze na uređaju.

Smjer gledanja:

Smjer gledanja s obzirom na uporabu pojmova „**lijevo**“ i „**desno**“ u ovim uputama:

Korisnik stoji iza uređaja i gleda prema naprijed u smjeru kretanja.

Referenca na poglavlja:

Reference na odgovarajuća poglavlja i potpoglavlja za daljnja objašnjenja označene su strelicom. Sljedeći primjer prikazuje referencu na poglavlje: (⇒ 3.)

Označavanje tekstualnih odlomaka:

Opisane upute mogu biti označene kao u sljedećim primjerima.

Postupci koji od korisnika zahtijevaju određeni zahvat:

- Otpustite vijak (1) ključem za vijke, aktivirajte polugu (2) ...

Opća nabranja:

- Uporaba proizvoda u sportske ili natjecateljske svrhe

Tekstovi s dodatnim značenjem:

Kako bi se tekstualni odlomci s dodatnim značenjem posebno istaknuli u ovim uputama za uporabu, označeni su jednim od dolje opisanih simbola.



Opasnost!

Opasnost od nezgoda i teških ozljeda. Treba slijediti određeni način ponašanja ili odustati od određenog načina ponašanja.



Upozorenje!

Opasnost od ozljeda. Određeno ponašanje sprječava moguće ili vjerojatne ozljede.



Oprez!

Lake ozljede, odn. materijalne štete koje se mogu spriječiti određenim ponašanjem.



Napomena

Informacija koja će vam omogućiti bolju iskorištenost uređaja i izbjegavanje mogućih pogrešaka pri uporabi.

Tekstovi povezani sa slikom:

Slike koje objašnjavaju uporabu uređaja možete pronaći na samom početku ovih uputa za uporabu.

Simbol kamere služi za povezivanje slika na stranicama sa slikama i dotičnog dijela teksta u uputama za uporabu.



2.3 Lokalne varijante

STIHL isporučuje uređaje s različitim utikačima i prekidačima ovisno o zemlji isporuke.

Na slikama su prikazani uređaji s europskim utikačima, mrežni priključak uređaja s drugim utikačima odvija se na isti način.

3. Opis uređaja



- 1 Gornji dio upravljača
- 2 Donji dio upravljača (RME 339)
- 3 Konzola (RME 339 C)
- 4 Kućište
- 5 Poklopac motora
- 6 Stražnji kotač
- 7 Prednji kotač
- 8 Košara za travu
- 9 Gornja transportna ručka
- 10 Donja transportna ručka
- 11 Zaklopka za izbacivanje
- 12 Okretna ručica (RME 339)
- 13 Upravljač s uklopnom polugom (RME 339 C)
- 14 Stremen za zaustavljanje motora
- 15 Poluga za podešavanje visine
- 16 Pričvrtnica za vlačno rasterećenje
- 17 Mrežni priključak
- 18 Gumb za pokretanje
- 19 Natpisna pločica sa serijskim brojem stroja
- 20 Pokazivač razine napunjenosti (košara za travu)

4. Za vašu sigurnost

4.1 Općenito



Pri radu s uređajem morate se bezuvjetno pridržavati ovih propisa za zaštitu od nezgode.



Prije prvog puštanja u rad pažljivo pročitajte upute za uporabu. Sačuvajte upute za uporabu za kasnije korištenje.

Ove mjere opreza nužne su za vašu sigurnost, ali popis svih mjera nije konačan. Uvijek rabite uređaj razumno i odgovorno te imajte na umu da je korisnik odgovoran za nezgode koje uzrokuju ozljede osoba ili materijalne štete.

Upoznajte se s upravljačkim dijelovima i uporabom uređaja.

Uređaj smiju koristiti samo osobe, koje su pročitale upute za uporabu i koje su upoznate s rukovanjem uređajem. Prije prvog puštanja u rad korisnik se mora potruditi za stručno i praktično poučavanje. Korisniku prodavač ili drugo stručno lice mora pojasniti kako se uređaj rabi.

Pri tom poučavanju korisniku treba posebice staviti do znanja da je za rad s uređajem nužna osobita pozornost i koncentracija.

Čak i ako propisno upotrebljavate uređaj, uvijek ostaju preostale opasnosti.



Opasnost od gušenja!

Ako se djeca igraju s materijalom za pakiranje, prijeti opasnost od gušenja. Materijal za pakiranje obavezno držite podalje od djece.

Uređaj, uključujući sve priključke, smijete dati na korištenje odnosno iznajmljivati samo osobama koje su upoznate s ovim modelom i njegovim rukovanjem. Upute za uporabu dio su uređaja i uvijek moraju biti priložene.

Osigurajte da je korisnik tjelesno, osjetljivo i duševno sposoban upravljati i raditi s uređajem. Ako je korisnik tjelesno, osjetljivo ili duševno ograničen za

obavljanje tog zadatka, smije raditi s uređajem samo pod nadzorom ili prema uputama odgovorne osobe.

Osigurajte da je korisnik punoljetan ili da se obučava uz nadzor u skladu s državnim propisima.

Upotrebljavajte uređaj samo kad ste odmorni i u dobroj psiho-fizičkoj kondiciji. Ako ste narušenog zdravlja, trebali biste se konzultirati s liječnikom je li rad s uređajem moguć. Strojem se ne smije rukovati nakon uzimanja alkohola, droga ili lijekova koji ograničavaju sposobnost reagiranja.

Uređaj je dizajniran za privatnu uporabu.

Pozor – opasnost od nezgode!

Uređaj je namijenjen samo za košnju travnjaka. Druga primjena nije dopuštena i može biti opasna ili uzrokovati štete na uređaju.

Kako fizičko zdravlje korisnika ne bi bilo ugroženo, uređaj se ne smije koristiti za sljedeće radove (nepotpuno nabranje):

- za obrezivanje grmlja, živice i žbunja
- za rezanje puzavica,
- za održavanje travnjaka na krovnim nasadima i balkonskim žardinjerama,
- za sjeckanje i usitnjavanje odrezanih grana stabala i grmlja,
- za čišćenje staza (usisavanje, otpuhivanje),
- za poravnavanje povišenih neravnina, kao npr. krličnjaka,
- za prijevoz odrezanih biljnih ostataka, osim u za to predviđenoj košari za travu.

Iz sigurnosnih je razloga svaka promjena na uređaju, izuzev stručne nadogradnje pribora koju je dopustio STIHL, zabranjena i to dovodi do ukidanja prava na jamstvo. Informaciju o odobrenom priboru možete dobiti kod STIHL prodavača.

Svaka je manipulacija na uređaju koja povećava snagu ili broj okretaja motora s unutarnjim izgaranjem odnosno elektromotora zabranjena.

S uređajem se ne smiju transportirati predmeti, životinje ili osobe, posebice djeca.

Kod uporabe na javnim mjestima, parkovima, sportskim igralištima, ulici i u poljoprivrednim i šumarskim pogonima potreban je poseban oprez.



Pozor! Opasnost po zdravlje zbog vibracija! Pretjerana izloženost vibracijama može uzrokovati oštećenje krvožilnog

i živčanog sustava, naročito kod ljudi s problemima s krvotokom. Obratite se svom liječniku, ako nastupe simptomi koje je moglo uzrokovati izlaganje vibracijama. Takvi simptomi uglavnom se javljaju u prstima, rukama ili ručnim zglobovima, a u njih se ubrajaju (nepotpuni popis):

- gubitak osjeta,
- bolovi,
- slabost u mišićima,
- promijenjena boja kože,
- neugodni trnci.

Držite upravljač tijekom rada čvrsto ali ne prenapeto objema rukama na predviđenim mjestima.

Radno vrijeme isplanirajte tako da se izbjegnju veća opterećenja tijekom duljeg vremenskog razdoblja.

4.2 Odjeća i oprema



Tijekom rada uvijek nosite čvrste cipele sa stabilnim đonom. Nikada nemojte raditi bosu ili, primjerice, u sandalama.



Prilikom održavanja i čišćenja, kao i prilikom transportiranja uređaja, nosite čvrste rukavice, a dugačku kosu svežite i zaštitite (maramom, kapom i sl.).



Prilikom oštrenja noža za košnju nosite odgovarajuće zaštitne naočale.

Uređaj stavljajte u pogon noseći dugačke hlače i usko pripijenu odjeću.

Nikada ne nosite široku odjeću koja bi se mogla zakvačiti za pokretne dijelove (upravljačka poluga) – ni nakit, kravate ili šalove.

4.3 Transport uređaja

Radite samo u zaštitnim rukavicama kako biste izbjegli ozljede na oštrim rubovima i vrućim dijelovima uređaja.

Prije transporta isključite uređaj, izvucite mrežni kabel i pričekajte da se nož potpuno zaustavi.

Uređaj transportirajte samo s ohlađenim elektromotorom.

Vodite računa o težini uređaja i po potrebi koristite odgovarajuća pomagala za utovar (utovarne rampe, podizne naprave).

Na teretnoj površini, osigurajte uređaj i njegove prateće dijelove (npr. košaru za travu) dovoljno dimenzioniranim pričvrstnim sredstvima (remenje, užad itd.).

Prilikom podizanja i nošenja izbjegavajte kontakt s nožem za košnju.

Obratite pozornost na upute u poglavlju „Transport“. Tamo je opisano kako uređaj treba podizati, odn. vezati. (⇒ 13.)

Prilikom transporta uređaja poštuju lokalne zakonske propise, posebice one koji se odnose na sigurnost tereta kao i transport predmeta na utovarnoj površini.

4.4 Prije rada

Treba osigurati da s uređajem rade samo osobe koje poznaju upute za uporabu.

Vodite računa o lokalno propisanim vremenima korištenja vrtnih uređaja s motorom s unutarnjim izgaranjem odnosno elektromotorom.

Provjerite cijelo zemljište na kojem se uređaj upotrebljava i uklonite kamenje, drvlje, žice, kosti i ostala strana tijela koja bi prilikom rada uređaja mogla biti izbačena u zrak. U visokoj travi lako je previdjeti prepreke (npr. panjevi, korijenje).

Stoga prije rada označite sva strana tijela (prepreke) skrivena u travnjaku koja nije moguće ukloniti.

Prije uporabe uređaja zamijenite sve neispravne, kao i potrošene ili oštećene dijelove. Nečitke ili oštećene naljepnice s napomenama o opasnostima i upozorenjima na uređaju morate zamijeniti novima. Rezervne naljepnice i sve druge rezervne dijelove možete nabaviti kod ovlaštenog STIHL trgovca.

Uređaj se smije upotrebljavati samo u stanju sigurnom za rad. Prije svakog stavljanja u pogon provjerite

- je li uređaj propisno montiran.

- nalaze li se rezni alat i cijela rezna jedinica (nož za košnju, pričvrсни elementi, kućište kutije s nožem za košnju) u besprijekornom stanju. Posebno pazite na čvrst dosjed, oštećenja (urezi ili napuknuća) te istrošenost.
- nalaze li se sigurnosne naprave (npr. stremen za zaustavljanje motora, zaklopka za izbacivanje, kućište, upravljač, stremen za zaustavljanje motora) u besprijekornom stanju te funkcioniraju li pravilno.
- je li košara za travu neoštećena i potpuno montirana; oštećena košara za travu ne smije se upotrebljavati.
- funkcionira li usporna kočnica elektromotora.

Po potrebi provedite sve nužne radove, odn. potražite ovlaštenog servisera. STIHL preporučuje ovlaštenog STIHL trgovca.

Obratite pozornost na podatke u poglavlju "Opasnosti od električne struje" (⇒ 4.8)

Nikada nemojte uključivati elektromotor bez propisno montiranog noža. Opasnost od pregrijavanja elektromotora!

4.5 Za vrijeme rada



Nipošto nemojte raditi s uređajem dok se u području opasnosti nalaze životinje ili osobe, naročito djece.

Nemojte raditi na temperaturama ispod +5°C.

Radite samo pri danjem svjetlu ili dobroj umjetnoj rasvjeti.

Ne radite s uređajem na kiši, nevremenu i posebice ako postoji opasnost od udara munje!



Pozor – opasnost od ozljeda!

Nemojte približavati ruke i noge rotirajućim dijelovima niti ih stavljati ispod njih. Nikada nemojte dirati nož koji se okreće. Uvijek se držite podalje od otvora za izbacivanje.

Uvijek poštujujte sigurnu udaljenost koju nameće upravljač. Upravljač uvijek mora biti propisno montiran i ne smije se mijenjati. Nipošto nemojte pokretati uređaj dok je upravljač preklopljen.

Sklopne i sigurnosne naprave montirane na uređaju ne smiju se skidati ili premošćivati. Osobito nipošto nemojte pričvršćivati stremen za zaustavljanje motora na upravljač (npr. vezanjem).

Nikada nemojte pričvršćivati predmete na upravljač (npr. radnu odjeću). Produžni kabeli ne smiju se omotavati oko upravljača.

Zbog smanjene stabilnosti postoji povećana opasnost od nezgode. Treba raditi posebice oprezno da se ne biste poskliznuli. Ako je moguće, izbjegavajte uporabu uređaja na vlažnoj podlozi.

Uređaj nemojte ostavljati na kiši.

Uključivanje uređaja:

Uređaj uključujte s oprezom, slijedeći napomene u poglavlju „Puštanje uređaja u rad“. (⇒ 11.)

Vodite računa da noge budu dovoljno udaljene od reznog alata.

Kod pokretanja uređaj mora stajati na ravnoj površini.

Uređaj se ne smije nakrenuti prije uključjenja i tijekom postupka uključivanja.

Nemojte uključivati elektromotor ako kanal za izbacivanje nije pokriven zaklopkom za izbacivanje, odnosno košarom za travu.

Izbjegavajte česta uključivanja u kratkom vremenskom razmaku, a posebno "igranje" s gumbom za uključenje. Opasnost od pregrijavanja elektromotora!

Rad na obroncima:

Na obroncima uvijek radite u poprečnom, nikada u uzdužnom smjeru.

Ako korisnik prilikom košnje u uzdužnom smjeru izgubi kontrolu, uređaj kojim kosi mogao bi ga pregaziti.

Budite osobito oprezni kad na obronku mijenjate smjer kretanja.

Na obroncima uvijek vodite računa o stabilnosti. Izbjegavajte rad s uređajem na previše strmim obroncima.

Iz sigurnosnih razloga uređaj ne smijete upotrebljavati na obroncima na kojima nagib iznosi više 25° (46,6 %). **Opasnost od ozljeda!**

Gradijent od 25° odgovara vertikalnom usponu od 46,6 cm pri horizontalnoj dužini od 100 cm.

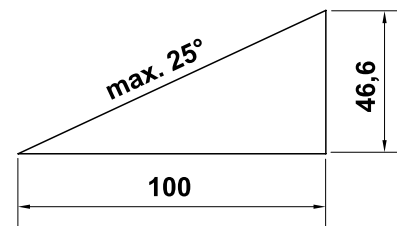

Primjena:



Pozor – opasnost od ozljeda!

Nemojte približavati ruke i noge rotirajućim dijelovima niti ih stavljati ispod njih. Nikada nemojte dirati nož koji se okreće. Uvijek se

držite podalje od otvora za izbacivanje. Uvijek poštujujte sigurnu udaljenost koju nameće upravljač.



Nemojte pokušavati pregledavati nož dok uređaj radi. Nikada nemojte otvarati zaklopku za izbacivanje ili skidati košaru za travu dok radi nož za košnju. Rotirajući nož bi vas mogao ozlijediti.

Vodite uređaj samo brzinom hoda – prilikom rada nipošto nemojte trčati. Prebrzo vođenje uređaja povećava opasnost od ozljeda zbog spoticanja, poskliznuća itd.

Budite osobito oprezni kad okrećete uređaj ili ga vučete prema sebi.

Opasnost od spoticanja!

Nikada nemojte podizati ili nositi uređaj s upaljenim elektromotorom ili priključenim mrežnim kabelom.

Predmeti sakriveni u tratinu (prskalice za travnjake, stupovi, ventili za vodu, temelji, električni vodovi itd.) moraju se zaobići. Nikada nemojte prelaziti preko takvih stranih predmeta.

Ako rezni alat ili uređaj udari u prepreku, odnosno strano tijelo, ugasisite elektromotor, odspojite mrežni utikač i provedite stručni pregled.



Pazite na inercijski hod reznog alata nakon isključenja, čije zaustavljanje može potrajati i nekoliko sekundi.

STOP

Isključite elektromotor,

- ako uređaj kod transporta treba nakrenuti preko površina koje nisu trava,
- ako uređaj pomičete amo-tamo po košenoj površini,
- prije skidanja košare za travu.

- prije namještanja visine reza.



Ugasisite elektromotor, izvucite mrežni utikač i uvjerite se da se rezni alat u potpunosti zaustavio

- prije otpuštanja blokada ili uklanjanja začepljenja u kanalu za izbacivanje,
- ako rezni alat udari u strano tijelo. Morate provjeriti nije li možda došlo do oštećenja reznog alata. Uređaj se ne smije pokretati s oštećenim ili savinutim vratilom noža odn. vratilom elektromotora. **Opasnost od ozljeda izazvanih neispravnim dijelovima!**
- prije provjere uređaja, čišćenja ili provođenja radova na kosilici (npr. preklapanja/namještanja upravljača);
- prije napuštanja uređaja, odnosno ako ostavljate uređaj bez nadzora,
- prije podizanja ili nošenja uređaja,
- prije transporta.
- ako uređaj udari u strano tijelo ili ako počne neuobičajeno jako vibrirati. U tom slučaju provjerite uređaj, posebice reznju jedinicu (nož, vratilo noža, elemente za pričvršćenje noža) kako biste utvrdili ima li na njima oštećenja te provedite potrebne popravke prije ponovnog pokretanja uređaja i rada s uređajem.



Opasnost od ozljeda!

Jako vibriranje u pravilu je znak smetnje.

Uređaj se nipošto ne smije pokretati ako je vratilo noža oštećeno ili svinuto, odnosno ako je nož za košnju oštećen ili svinuto.

Ako vam nedostaju potrebna znanja, prepustite potrebne popravke stručnjaku – STIHL preporučuje ovlaštenog STIHL trgovca.

Promjene napona prouzročene radom uređaja na punoj snazi mogu, pri nepovoljnim uvjetima u mreži, izazvati smetnje kod drugih uređaja priključenih na isti strujni krug. U tom slučaju poduzmite odgovarajuće mjere (npr. priključak uređaja na drugi strujni krug ili pogon uređaja u strujnom krugu niže impedancije).

4.6 Održavanje, čišćenje, popravci i skladištenje



Prije radova na uređaju, prije podešavanja ili čišćenja uređaja ili prije provjere je li se priključni kabel zapetljao ili je oštećen, isključite uređaj i izvucite mrežni utikač.

Pričekajte da se uređaj potpuno ohladi prije skladištenja u zatvorenim prostorijama, prije radova na održavanju ili čišćenja.

Čišćenje:

Cijeli se uređaj mora temeljito očistiti nakon svake primjene. (⇒ 12.2)

Očistite nataložene ostatke trave drvenim štapom. Očistite donji dio kosilice četkom i vodom.

Nikada nemojte koristiti visokotlačni čistač i prati uređaj pod tekućom vodom (npr. crijevom za zalijevanje vrta). Nemojte koristiti agresivna sredstva za čišćenje. Ona mogu oštetiti plastične i metalne dijelove, što može negativno utjecati na siguran rad uređaja STIHL.

Radi izbjegavanja opasnosti od požara, područje otvora zraka hlađenja, između poklopca elektromotora i kućišta održavajte čistima od npr. trave, slame, mahovine, lišća ili iscurjele masti.

Radovi na održavanju:

Smiju se provoditi samo radovi održavanja opisani u ovim uputama za uporabu; sve ostale radove povjeriti ovlaštenom trgovcu.

Ako vam nedostaju potrebna znanje i potrebna pomoćna sredstva, obratite se **uvijek** svom ovlaštenom trgovcu. STIHL preporučuje obavljanje radova održavanja i popravaka samo od ovlaštenih STIHL trgovaca. Ovlašteni STIHL trgovci redovito se školuju i raspoložu tehničkim informacijama.

Koristite samo alate, pribor ili priključne uređaje koje je STIHL odobrio za ovaj uređaj ili tehnički ekvivalentne dijelove. U protivnom postoji opasnost od nesretnih slučajeva koje mogu rezultirati ozljedama ili štetom na uređaju. U slučaju pitanja obratite se ovlaštenom trgovcu.

STIHL originalni alati, pribor i rezervni dijelovi zbog svojih su svojstava optimalni za uređaj i zahtjeve korisnika. Originalni rezervni dijelovi STIHL mogu se prepoznati po broju rezervnog dijela STIHL, po natpisu STIHL i eventualno po oznaci rezervnog dijela STIHL. Na sitnim dijelovima znak može stajati i sam.

Održavajte naljepnice s upozorenjima i napomenama uvijek čistima i čitljivima. Oštećene ili izgubljene naljepnice treba zamijeniti novim originalnim znakovima koje možete nabaviti kod ovlaštenog STIHL trgovca. Ako se neki dio zamjenjuje novim dijelom, pazite da novi dio sadrži iste naljepnice.

Radove na reznoj jedinici poduzimajte samo s debelim radnim rukavicama i uz najveći oprez.

Pazite da sve matice, svornjaci i vijci, a posebice vijak noža, budu čvrsto zategnuti kako bi za vrijeme rada uređaj bio siguran.

Redovito provjeravajte cijeli uređaj i košaru za travu, posebice prije skladištenja (npr. prije zimske pauze), kako biste utvrdili ima li na njima znakova istrošenosti i oštećenja. Iz sigurnosnih razloga odmah zamijenite istrošene ili oštećene dijelove, tako da uređaj uvijek bude siguran za rad.

Ako su zbog održavanja skinuti dijelovi ili zaštitne naprave, treba ih odmah i propisno ponovno ugraditi.

Redovito provjeravajte imaju li noževi za košnju siguran dosjed te jesu li oštećeni i istrošeni.

4.7 Skladištenje kod duljeg nekorištenja

Skladištite ohlađeni uređaj u suhoj, zatvorenoj prostoriji.

Osigurajte da je uređaj zaštićen od neovlaštene uporabe (npr. djeca).

Uređaj temeljito očistite prije skladištenja (npr. zimska pauza).

Uređaj skladištite u pogonski sigurnom stanju.

4.8 Upozorenje – opasnosti od električne struje



Pozor! Opasnost od strujnog udara!

Za električnu sigurnost posebno su važni mrežni kabel, mrežni utikač, prekidač za uključivanje / isključivanje i priključni kabel. Kako se ne biste izložili opasnosti od strujnog udara, ne smijete koristiti oštećene kabele, spojke i utikače ili priključne kabele koji ne odgovaraju propisima.



Stoga redovito provjeravajte ima li na priključnom kabelu znakova oštećenja ili starosti (lomljivost).

Uređaj pokrećite samo uz odmotan mrežni kabel.

U slučaju upotrebe kabelskog bubnja, prije upotrebe morate ga potpuno odmotati.

Nipošto nemojte koristiti oštećeni produžni kabel. Zamijenite neispravne kabele novima i nemojte provoditi popravke na produžnim kabelima.

Uređaj se ne smije koristiti ako su kabeli oštećeni ili istrošeni. Posebice provjerite mrežni priključni kabel, ima li na njemu znakova oštećenja i starosti.

Radove na održavanju i popravke na mrežnim kabelima smiju provoditi samo školovani električari.

Opasnost od strujnog udara!

Nemojte priključivati oštećeni kabel na električnu mrežu. Oštećeni kabel smijete dirati tek nakon što ste ga razdvojili od električne mreže.

Opasnost od strujnog udara!

Ne smijete koristiti oštećene kabele, spojke i utikače ili priključne kabele koji ne odgovaraju propisima.

Rezne jedinice (noževe) dodirujte tek nakon što odspojite uređaj iz mreže.

Uvijek vodite računa da upotrijebljeni kabele budu odgovarajuće zaštićeni.



Iako je elektromotor zaštićen od prskanja vode, uređaj se ne smije koristiti po kiši ili u mokroj okolini.

Koristite isključivo produžne kabele za vanjsku uporabu sa zaštitnom izolacijom od vlage koji su prikladni za uređaj (⇒ 11.1).

Pri košnji udaljite kabel od noža.

Razdvojite priključni kabel na utikaču i utičnici, a ne povlačenjem kabela.

Ako se uređaj priključuje na strujni agregat, treba voditi računa da kolebanja struje mogu dovesti do njegovog oštećenja.

Uređaj priključite samo na opskrbu strujom koja je zaštićena nadstrujnom zaštitnom napravom s okidnom strujom od maksimalno 30 mA. Detaljnije informacije dobit ćete od elektroinstalatera.

Zbog sigurnosti od električne struje, električni kabel uvijek mora biti propisno montiran na upravljaču.

4.9 Odlaganje

Uređaj koji je odradio svoj radni vijek mora se propisno odložiti. Onesposobite uređaj prije odlaganja. Radi sprječavanja nezgoda, uklonite mrežni kabel, odn. električni kabel prema elektromotoru.

Opasnost od ozljeda reznog alata!

Nemojte uređaj ostavljati bez nadzora, čak niti ako je star ili neupotrebljiv. Vodite računa da se uređaj i rezni alat moraju čuvati izvan dohvata djece.

5. Opis simbola



Pozor!

Prije pokretanja uređaja pročitajte upute za uporabu.



Opasnost od ozljeda!

Udaljite treće osobe iz opasnog područja.

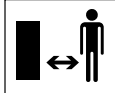

Opasnost od ozljeda!

Oprez - oštri noževi za košnju. Nož za košnju ima inercijski hod (motorna kočnica/ kočnica noža) nekoliko sekundi nakon isključivanja. Prije radova na reznom alatu, prije radova održavanja i čišćenja, prije provjere je li priključni kabel zapetljan ili oštećen te prije napuštanja uređaja, ugasite motor i izvucite mrežni utikač.

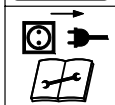

Opasnost od strujnog udara! Udaljite priključni kabel od reznog alata.



RME 339:

Pokretanje motora.

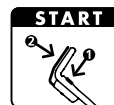

RME 339 C:

Pokretanje motora.



RME 339 C:

Gasenje motora.

6. Opseg isporuke



Poz.	Naziv	Kom.
A	Osnovni uređaj	1
B	Gornji dio košare za travu	1
C	Donji dio košare za travu	1
D	Svornjak	2
•	Upute za uporabu	1
RME 339 C:		
E	Čahura	1
F	Vijak	1
G	Podloška	2
H	Matica	1

RME 339:

I	Plosnati vijak s okruglom glavom	2
J	Vodilica kabela	1
K	Okretna ručica	2
L	Držač kabela	1



Opseg isporuke može se razlikovati ovisno o zemlji isporuke i izvedbi.

7. Priprema uređaja za rad

7.1 Općenito



Opasnost od ozljeda

Obratite pozornost na sigurnosne napomene u poglavlju „Za vašu sigurnost“ (⇒ 4.).

- Za sve opisane radove postavite uređaj na vodoravnu, ravnu i čvrstu podlogu.

7.2 Montaža mono upravljača (RME 339 C)



- **1** Uvedite čahuru (E) u provrt na upravljaču (1).
- **2** Oba podloška (G) natakните na čahuru s ispučenjem prema unutra.
- **3** Držite čahuru (E) i podloške (G) te ih zajedno s upravljačem (1) uvedite u konzolu (2).
- **4** Maticu (H) umetnite u konzolu kako je prikazano.

- **5** Umetnite vijak (F) s vanjske strane prema unutra kroz provrte na upravljaču (1) i na konzoli (2). Stegnite vijak (F).
Moment pritezanja:
18 - 22 Nm

Montaža električnog kabela:

- Umetnite električni kabel kao što je prikazano u kabelski labirint (3) i utisnite u držače na konzoli i na upravljaču (4, 5). Umetnite kabel u držač kabela (6), zatvorite jezičac i pustite da se uklopi.

7.3 Montaža dvostrukog upravljača (RME 339)



Montaža gornjeg dijela upravljača:

- Umetnite vijak zaobljene glave (I) kroz vodilicu kabela (J) i objesite električni kabel (1).
- Postavite dvostruki upravljač (2) na oba donja dijela upravljača (3). Umetnite vijke zaobljene glave (I) – desno s vodilicom kabela (J), lijevo bez – iznutra prema van kroz provrte i stegnite ih okretnim ručicama (K).

Montaža držača kabela:



Opasnost od strujnog udara!

Kako se ne bi oštetio izolacijski sloj upravljača, držač kabela natakните rukom bez uporabe ikakvih alata (npr. čekića, odvijača).

- Montirajte držač kabela (L) na gornjem dijelu upravljača. Umetnite električni kabel (1) kako je prikazano na slici. Zatvorite jezičac (4) i pustite ga da se uklopi.
Razmak između držača kabela i prekidača:
25 - 27 cm

7.4 Sastavljanje košare za travu



- Nasadite gornji dio košare za travu (B) na donji dio košare za travu (C). Pripazite na pravilan položaj u vodilicama.
- Pritisnite svornjake (D) iznutra kroz predviđene otvore.
- Laganim pritiskom uklopite gornji dio košare za travu (B) u donji dio košare za travu.
- Objesite košaru za travu (⇒ 8.4).

8. Upravljački elementi

8.1 Namještanje mono upravljača (RME 339 C)



Opasnost od uklještenja!

Prilikom aktiviranja uklopne poluge, jednom rukom stalno držite gornji dio upravljača na najvišem mjestu. Nikada ne umećite prste između upravljača i konzole (ispod uklopne poluge).

Preklapanje upravljača:

Transportni položaj (za čišćenje uređaja, transport i čuvanje u malo prostora):

- Jednom rukom držite gornji dio upravljača (2) na najvišem mjestu i lagano podignite (rasteretite).
- Pritisnite uklopnu polugu (1) prema dolje i zadržite.
- Upravljač (2) preklopite prema naprijed i pazite da se električni kabel ne ošteti.

Radni položaj (za guranje uređaja):

- Upravljač (2) preklopite unazad i pazite da se upravljač potpuno uklopi.

Podešavanje visine:

Visina mono upravljača može se kontinuirano podešavati u 2 stupnja:

- Jednom rukom držite gornji dio upravljača (2) na najvišem mjestu i lagano podignite (rasteretite).
- Pritisnite uklopnu polugu (1) prema dolje i zadržite.
- Upravljač (2) postavite u željeni položaj.
- Pustite uklopnu polugu (1) i pazite na to da se upravljač potpuno uklopi.

8.2 Preklapanje dvostrukog upravljača (RME 339)



Opasnost od uklještenja!

Otpuštanjem okretnih ručica može se preklopiti gornji dio upravljača. Zato tijekom odvratanja okretnih ručica jednom rukom pridržite gornji dio upravljača na najvišem mjestu.

Transportni položaj (za čišćenje uređaja, transport i čuvanje u malo prostora):

- Odvrnite okretno ručice (1) toliko da se mogu slobodno okretati.

- Preklopite gornji dio upravljača (2) prema naprijed.

Radni položaj (za guranje uređaja):

- Otklopite gornji dio upravljača (2) prema natrag i držite ga jednom rukom.
- Stegnite okretno ručice (1). Vodite računa o pravilnom položaju vodilice kabela (3).

8.3 Centralno podešavanje visine reza



Moguće je namjestiti **5** različitih visina reza.

Stupanj 1 = 30 mm

Stupanj 5 = 70 mm

Kosilice za Veliku Britaniju:

Moguće je namjestiti **6** različitih visina reza.

Stupanj S = 20 mm

Stupanj 5 = 70 mm



Radi izbjegavanja šteta, najmanja visina reza smije se koristiti samo na travnjacima na kojima nema neravnina.

Podešavanje visine reza:

- Polugu za podešavanje visine (1) lagano odmaknite od kosilice tako da uklopnici (2) oslobode polugu.
- **Veća visina reza:** Podignite kosilicu polugom za podešavanje visine (1) (poluga se pomiče prema naprijed).
- **Manja visina reza:** Pritisnite kosilicu polugom za podešavanje visine (1) prema dolje (poluga se pomiče prema natrag).

- Polugu za podešavanje visine (1) pritisnite prema kosilici tako da uklopnici (2) zahvate polugu. Odabrana visina reza može se očitati na prvom uklopniku (3).

8.4 Košara za travu



Vješanje:

- Otvorite i držite zaklopku za izbacivanje (1).
- Objesite košaru za travu (2) pridržnim elementima (3) u prihvate (4) na poledini uređaja.
- Zatvorite zaklopku za izbacivanje (1).

Skidanje:

- Otvorite i držite zaklopku za izbacivanje (1).
- Podignite košaru za travu (2) i skinite je prema natrag.
- Zatvorite zaklopku za izbacivanje (1).

8.5 Pokazivač razine napunjenosti



Zračna struja koju proizvodi nož podiže pokazivač razine napunjenosti (1). Kad je košara za travu puna, zračna se struja prekida. Ako je zračna struja preniska, pokazivač razine napunjenosti (1) vraća se u stanje mirovanja. To je znak da treba isprazniti košaru za travu.

Neograničena funkcija pokazivača razine napunjenosti postoji samo pri optimalnoj zračnoj struji. Vanjski utjecaji, kao što su mokra, gusta ili visoka trava, niske razine reza, onečišćenje ili slično, mogu utjecati na zračnu struju i rad pokazivača razine napunjenosti.

A Košara za travu puni se

B Košara za travu je napunjena

- Ispraznite punu košaru za travu (⇒ 11.5).

9. Napomene uz rad

9.1 Općenito



Opasnost od ozljeda!

Odmah raspetljajte kabel u slučaju da je zapetljan.

Kod košnje vodite priključni kabel iza sebe. Priključni kabeli se kod košnje mogu slučajno zarezati ili se preko njih možete spotaknuti. Zbog toga mogu lako izazvati nezgodu. Stoga kod košnje priključni kabel uvijek mora biti vidljiv na već pokošenoj površini.

Lijep i gust travnjak dobiva se čestom košnjom i održavanjem niske trave.

U vrućim i suhim podnebljima travnjak ne smije biti prekratko pokošen jer ga u suprotnom sunce prži i on postaje neugledan!

Oštrim nožem dobiva se ljepši vizualni rezultat košnje nego tupim, stoga nož trebate redovito oštriti (ovlašteni STIHL trgovac).

9.2 Radno područje rukovatelja

- Zbog sigurnosnih razloga, rukovatelj se čitavo vrijeme rada elektromotora mora zadržati u radnom području iza upravljača. Uvijek poštujujte sigurnu udaljenost koju nameće upravljač.



- Kosilicom smije rukovati isključivo jedna osoba; drugi se moraju držati podalje od opasnog područja. (⇒ 4.)

9.3 Pravilno opterećenje elektromotora

Nemojte uključivati kosilicu u visokoj travi. U slučaju otežanog pokretanja elektromotora odaberite višu visinu reza.

Opterećenje kosilice treba održavati na razini na kojoj ne dolazi do bitnog smanjenja broja okretaja elektromotora.

U slučaju pada broja okretaja odaberite višu visinu reza i/ili smanjite brzinu kretanja.

9.4 Ako se nož za košnju blokira

Odmah ugasite elektromotor i izvucite mrežni utikač. Nakon toga otklonite uzrok smetnje.

9.5 Termička zaštita od preopterećenja elektromotora

Ako kod rada dođe do preopterećenja elektromotora, ugrađena termička zaštita od preopterećenja samostalno gasi elektromotor.

Uzroci preopterećenja:

- košnja previsoke trave ili preniska visina reza,
- prebrzo kretanje,
- nedovoljno čišćenje dovoda rashladnog zraka (usisnih otvora)
- nož za košnju tup je ili istrošen,
- neodgovarajući ili predugačak priključni kabel – pad napona (⇒ 11.1)

Ponovno pokretanje

Nakon hlađenja koje traje do 10 minuta (ovisno o temperaturi okoline) ponovno pokrenite uređaj na uobičajeni način (⇒ 11.).

10. Sigurnosne naprave

Uređaj je opremljen brojnim sigurnosnim napravama radi sigurne upotrebe i zaštite od nestručnog rukovanja.



Opasnost od ozljeda!

Ako dođe do kvara na određenoj sigurnosnoj napravi, uređaj se ne smije stavljati u pogon. Obratite se ovlaštenom trgovcu, STIHL preporučuje ovlaštenog STIHL trgovca.

10.1 Zaštitne naprave

Kosilica je opremljena zaštitnim napravama koje sprječavaju nehotični kontakt s nožem za košnju i izbačenom pokošenom travom.

Tu se ubrajaju kućište, zaklopka za izbacivanje, košara za travu i pravilno montiran upravljač.

10.2 Dvoručno upravljanje

Elektromotor se može uključiti ako desnom rukom pritisnete i držite gumb za pokretanje te zatim lijevom rukom povučete stremen za zaustavljanje motora prema upravljaču.

10.3 Usporna kočnica elektromotora

Nakon puštanja stremena za zaustavljanje motora, nož za košnju se potpuno zaustavlja za manje od 3 sekunde.

Integrirana usporna kočnica elektromotora skraćuje vrijeme do zaustavljanja noža.

Mjerenje zaustavnog vremena

Nakon pokretanja elektromotora nož se okreće i čuje se šum vjetra. Zaustavno vrijeme odgovara trajanju šuma vjetra nakon isključenja elektromotora te se može mjeriti štopericom.

11. Pokretanje uređaja

11.1 Priklučivanje uređaja na električnu mrežu



Opasnost od strujnog udara!

Obratite pozornost na sigurnosne napomene u poglavlju „Za vašu sigurnost“ (⇒ 4.8).

Kod uporabe kablenskog bubnja, priključni kabel mora biti do kraja odmotan jer inače može doći do gubitka snage i pregrijavanja izazvanih električnim otporom.

Za priklučivanje smiju se koristiti samo kabeli koji nisu lakši od sljedećih gumenih crijeva:

H07 RN-F DIN/VDE 0282

**Minimalni poprečni presjek:
do 25 m dužine: 3 x 1,5 mm²
do 50 m dužine: 3 x 2,5 mm²**

Spojke priključnog kabela moraju biti izrađene od gume ili presvučene gumom te odgovarati sljedećoj normi:

DIN/VDE 0620

Mrežni napon i frekvencija moraju se poklapati s podacima na natpisnoj pločici, odn. s podacima u poglavlju „Tehnički podaci“ (⇒ 18.).

Mrežni priključni kabel mora imati odgovarajući osigurač (⇒ 18.).

Ovaj uređaj predviđen je za rad na električnoj mreži koja ima sistemsku impedanciju $Z_{maks.}$ na predajnoj točki (kućni priključak) od maksimalno **0,49 oma** (pri 50 Hz).

Korisnik mora provjeriti odgovara li električna mreža ovdje navedenim zahtjevima. Ako je potrebno, podaci o sistemskoj impedanciji mogu se saznati od lokalnog poduzeća za opskrbu električnom energijom.

11.2 Pričvrsnica za vlačno rasterećenje



Tijekom rada pričvrsnica za vlačno rasterećenje sprječava neželjeno izvlačenje priključnog kabela i time moguće štete mrežnog priključka na uređaju.

Stoga priključni kabel treba biti proveden kroz pričvršnicu za vlačno rasterećenje.

- Priključnim kabelom (1) napravite petlju i provedite ga kroz otvor (2).
- Omotajte petlju preko kuke (3) i stegnite.

11.3 Uključivanje kosilice



Nemojte uključivati kosilicu u visokoj travi. U slučaju otežanog pokretanja elektromotora odaberite višu visinu reza.

- Pritisnite i držite gumb za uključenje (1). Povucite stremena za zaustavljanje motora (2) prema upravljaču i držite ga.
- Gumb za uključenje (1) možete ponovno pustiti nakon aktiviranja stremena za zaustavljanje motora (2).

11.4 Isključivanje kosilice



- Pustite stremena za zaustavljanje motora (1). Elektromotor i nož za košnju zaustavljaju se nakon kratkog zaustavnog vremena.

11.5 Pražnjenje košare za travu



Opasnost od ozljeda!

Zbog sigurnosnih razloga ugasisite elektromotor s unutarnjim izgaranjem prije pražnjenja košare za travu.

- Skinite košaru za travu. (⇒ 8.4)
- Otvorite košaru za travu na zapornoj ušici (1). Gornji dio košare za travu (2) preklopiti i zadržati. Preklopite košaru za travu prema nazad i ispraznite odrezane biljne ostatke.
- Zatvorite košaru za travu.
- Postavite košaru za travu. (⇒ 8.4)

12. Održavanje

12.1 Općenito



Opasnost od ozljeda!

Obratite pozornost na sigurnosne napomene u poglavlju „Za vašu sigurnost“ (⇒ 4.).

Godišnje održavanje koje obavlja ovlašteni trgovac:

Kosilicu bi jednom godišnje trebao provjeriti ovlašteni serviser. STIHL preporučuje ovlaštenog STIHL trgovca.

12.2 Čišćenje uređaja

Interval održavanja: Nakon svake uporabe



Temeljitom njegom uređaj se štiti od oštećenja i produžuje se vijek trajanja.

- Skinite košaru za travu (⇒ 8.4)



Opasnost od ozljeda!

Prije podizanja postavite kosilicu na čvrstu, glatku i vodoravnu podlogu. Uređaj se prilikom čišćenja u ovom položaju može prevrnuti. Uvijek stanite bočno od uređaja. Nipošto nemojte raditi ispred ili iza kosilice.

Položaj za čišćenje RME 339 C:

- Za podizanje kosilice stanite s desne strane uređaja.
- Gornji dio upravljača postavite u najdublji položaj (do graničnika, uklopna poluga u tom položaju nije uklopljena). (⇒ 8.1)
- Desnom rukom otvorite i držite zaklopku za izbacivanje (1).

- Lijevom rukom obuhvatite konzolu kako je prikazano i pridržite zaklopku za izbacivanje. Istodobno palčevima pritisnite i držite uklopnu polugu (2).
- Držite uređaj desnom rukom na prednjoj dršci i polagano ga nagnjite unatrag dok se upravljač ne nađe na tlu kako je prikazano.
- Otpustite zaklopku za izbacivanje (1) i uklopnu polugu (2) te provjerite sigurno stanje uređaja.

Položaj za čišćenje RME 339:

- Preklopite dvostruki upravljač (⇒ 8.2).
- Nakrenite kosilicu prema gore i odložite je na donje dijelove upravljača (3).

Napomene o čišćenju:

- Nečistoće uklonite četkom ili krpom uz malo vode. Posebno očistite nož za košnju. Nipošto nemojte usmjeravati mlaz vode na dijelove elektromotora, brtve, ležajna mjesta i električne komponente poput prekidača.
- Očistite nataložene ostatke trave drvenim štapom.
- Očistite dovod rashladnog zraka (usisne otvore) između poklopca elektromotora i donjeg dijela kućišta kako biste osigurali dovoljno hlađenje motora.
- Po potrebi upotrijebite specijalno sredstvo za čišćenje (npr. specijalno sredstvo za čišćenje tvrtke STIHL).

12.3 Elektromotor i kotači

Elektromotor ne mora se održavati.

Ležajevi kotača ne moraju se održavati.

12.4 Gornji dio upravljača RME 339

Interval održavanja: Prije svake upotrebe

Gornji dio upravljača obložen je izolacijskim slojem. Ako na njemu postoje oštećenja, gornji dio upravljača se mora zamijeniti.

12.5 Provjera istrošenosti noža za košnju



Interval održavanja: Prije svake upotrebe



Opasnost od ozljeda!

Noževi se različito troše, ovisno o mjestu i trajanju uporabe. Ako se uređaj koristi na pješčanom tlu ili često u suhim uvjetima, tada je nož više izložen opterećenju i troši se brže od prosjeka. Istrošeni nož može se odlomiti i izazvati teške ozljede. Stoga se obavezno treba pridržavati uputa za održavanje noža.

- Podignite kosilicu u položaj za čišćenje (⇒ 12.2).
- Očistite nož za košnju (1).
- Provjerite debljinu noža na barem 5 mjesta pomoću pomične mjerke (2). Minimalna debljina svakako mora biti prisutna i u području krila noža.
- Postavite ravvalo (3) na prednji rub noža i izmjerite koliko se nož smanjio brušenjem.

Granice istrošenosti:

Debljina noža za košnju: > 1,6 mm

Smanjenje noža uzrokovano brušenjem: < 5 mm

Nož je potrebno zamijeniti

- ako je oštećen ili istrošen (urezi, napuknuća),
- kada se na jednom ili više mjesta dostignu izmjerene vrijednosti odnosno ako se one nalaze izvan dopuštenih granica.

Ako je na kosilici montiran nož za malčiranje koji je dostupan u programu dodatne opreme, vrijede druge granice istrošenosti (vidi upute za uporabu dodatne opreme).

12.6 Demontaža i ugradnja noža za košnju



i Radi izbjegavanja šteta na vijku noža, za otpuštanje i stezanje upotrijebite odgovarajući nasadni ključ (22 mm).

1 Demontaža:

- Odgovarajućim komadom drveta (1) poduprite nož za košnju (2).
- Odvijte vijak noža (3) i skinite nož za košnju (2).

2 Montaža:



Opasnost od ozljeda!

Nož za košnju mora se montirati kako je prikazano, a posebice spojnice (6) moraju biti usmjerene prema dolje. Prilikom zamjene noža za košnju uvijek treba zamijeniti i vijak noža (3). Potrebno je točno se pridržavati propisanog momenta pritezanja za vijak noža, jer o tome ovisi sigurno pričvršćenje reznog alata.

- Očistite kontaktnu površinu i čahuru noža.

- Montirajte nož za košnju (2) tako da krila budu svinuta prema gore. Pridržni elementi (4) moraju se nalaziti u otvorima (5) noža za košnju.
- Odgovarajućim komadom drveta (1) poduprite nož za košnju (2).
- Na navoj vijka noža (3) nanesite **Loctite 243**.
- Zategnite vijak noža (3).
Moment pritezanja:
10 - 15 Nm

12.7 Oštrenje noža za košnju

Ako vam nedostaju potrebno znanje ili pomoćna sredstva, preporučujemo da oštrenje noža za košnju prepustite stručnjaku (STIHL preporučuje ovlaštenog STIHL trgovca). Pogrešno nabrušen nož za košnju (pogrešan kut oštrenja, neuravnoteženost itd.) negativno utječe na funkciju uređaja.

Upute za oštrenje

- Demontirajte nož za košnju. (⇒ 12.6)
- Tijekom postupka oštrenja nož je potrebno hladiti, npr. vodom. Ne smije se pojaviti plava boja jer se inače smanjuje sposobnost rezanja.
- Ravnomjerno oštrite nož za košnju kako bi se izbjegle vibracije zbog neravnoteže.
- Poštujte kut oštrenja od **30°**.
- Obratite pozornost na granice istrošenosti (⇒ 12.5).

12.8 Skladištenje (zimski pauza)

Skladištite uređaj u suhoj, zatvorenoj prostoriji u kojoj nema puno prašine. Vodite računa da je smješten izvan dohvata djece.

Skladištite kosilicu samo u stanju sigurnom za rad, po potrebi preklopite upravljač.

Sve matice, svornjake i vijke održavajte čvrsto stegnutima, obnovite nečistljive napomene s opasnostima i upozorenjima na uređaju, provjerite čitav uređaj kako biste utvrdili ima li znakova istrošenosti i oštećenja. Zamijenite istrošene ili oštećene dijelove.

Eventualne smetnje na uređaju treba u pravilu ukloniti prije skladištenja.

Kod dužeg perioda neuporabe kosilice (zimski pauza) obratite pozornost na sljedeće točke:

- Temeljito očistite sve vanjske dijelove uređaja.
- Dobro nauljite, odn. namastite sve pokretne dijelove.

13. Transport

13.1 Nošenje i pričvršćivanje kosilice



Opasnost od ozljeda!

Obratite pozornost na sigurnosne napomene u poglavlju „Za vašu sigurnost“ (⇒ 4.).

Nošenje uređaja:

- Podižite kosilicu isključivo na transportnim ručkama (1, 2). Uvijek pazite da dijelovi tijela, posebice stopala i noge, budu dovoljno udaljeni od noža za košnju.
- Nosite kosilicu s obje ruke. Jednom rukom držite gornju transportnu ručku (2), a drugom donju transportnu ručku (1).

ili

- Nosite kosilicu jednom rukom na gornjoj transportnoj ručki (2).

Vezanje uređaja:

- Osigurajte kosilicu na teretnoj platformi odgovarajućim pričvrstnim sredstvima.
- Pričvrstite užad, odn. remenje na ručkama (1, 2).

14. Minimaliziranje trošenja i izbjegavanje šteta

Važne napomene za održavanje i njegu skupine proizvoda

Kosilica, ručno vođena s mrežnim napajanjem (STIHL RME)

Tvrtka STIHL ne preuzima odgovornost za materijalne štete i štete nanese osobama koje su nastale zbog nepoštivanja naputaka u uputama za rukovanje, posebice u vezi sa sigurnošću, rukovanjem i održavanjem ili zbog uporabe neodobrenih dogradnih ili rezervnih dijelova.

Molimo vas da svakako obratite pozornost na sljedeće važne napomene kako biste izbjegli oštećenja i pretjerano trošenje svojeg uređaja STIHL:

1. Potrošni dijelovi

Neki dijelovi uređaja STIHL podliježu uobičajenom trošenju čak i pri pravilnoj uporabi te se, ovisno o načinu i duljini uporabe, moraju pravodobno zamijeniti.

Između ostalog u to se ubrajaju :

- Nož

2. Pridržavanje specifikacija navedenih u ovim uputama za uporabu

Korištenje, održavanje i skladištenje uređaja STIHL morate dosljedno provoditi kako je opisano u ovim uputama za uporabu. Za bilo kakvu štetu koja je nastala uslijed nepoštivanja sigurnosnih mjera te napomena za rukovanje i održavanje odgovornost snosi sam korisnik.

To se osobito odnosi na:

- nedovoljno dimenzionirani dovodni kabel (poprečni presjek).
- neodgovarajući električni priključak (napon).
- izmjene na proizvodu koje STIHL nije odobrio.
- uporabu alata ili pribora koji nije dozvoljen, prikladan za uređaj ili je loš po kvaliteti.
- neprimjerenu, odnosno neodgovarajuću uporabu proizvoda.
- uporabu proizvoda u sportske ili natjecateljske svrhe.
- posljedične štete nastale uporabom proizvoda s neispravnim dijelovima.

3. Radovi na održavanju

Redovito provodite sve radove navedene u odlomku „Održavanje“.

Ako korisnik ne može sam obaviti radove na održavanju, treba se obratiti ovlaštenom trgovcu.

STIHL preporučuje obavljanje radova održavanja i popravaka samo kod ovlaštenih STIHL trgovaca.

Ovlašteni STIHL trgovci redovito se školuju i raspolažu tehničkim informacijama.

Nepridržavanje navedenih mjera može prouzročiti štete za koje, u tom slučaju, odgovornost snosi sam korisnik.

Između ostaloga, u to se ubrajaju:

- štete na elektromotoru nastale uslijed nedovoljnog čišćenja dovoda rashladnog zraka (usisnih otvora).
- korozija i druga oštećenja koja su nastala zbog neodgovarajućeg skladištenja uređaja.
- štete na uređaju uslijed uporabe rezervnih dijelova slabije kvalitete.
- štete nastale kao posljedica nepravodobnog ili nedovoljnog održavanja, odnosno štete nastale zbog održavanja ili popravaka koji nisu obavljani u ovlaštenim servisnim radionicama.

15. Zaštita okoliša



Pokošena trava ne baca se u otpad nego se kompostira.

Pakiranje, uređaj i dodatni pribor proizvedeni su od reciklirajućih materijala i treba ih u skladu s time odložiti.

Razdvojeno, ekološko odlaganje ostataka materijala potiče ponovno korištenje sirovina. Iz tog se razloga uređaj odlaže na

odgovarajući način nakon isteka uobičajenog vijeka trajanja. Kod odlaganja obratite pozornost na upute u poglavlju „Odlaganje“ (⇒ 4.9).

Za informacije o pravilnom odlaganju bačenih proizvoda obratite se svom centru za recikliranje ili svom ovlaštenom trgovcu.

16. Uobičajeni rezervni dijelovi

Nož za košnju:
6320 702 0100

Vijak noža:
6310 760 2801

 Vijak noža mora se zamijeniti prilikom svake zamjene noža. Rezervni dijelovi mogu se nabaviti kod ovlaštenog STIHL trgovca.

17. EU izjava o usklađenosti

17.1 Kosilice STIHL RME 339.0, RME 339.0 C

STIHL Tirol GmbH
Hans Peter Stihl-Straße 5
6336 Langkampfen
Austrija

izjavljuje uz samostalnu odgovornost da

- Izvedba: Električna kosilica
- Tvornička marka: STIHL
- Vrsta: RME 339.0, RME 339.0 C
- Serijska oznaka: 6320

odgovara relevantnim odredbama Direktiva 2000/14/EC, 2006/42/EC, 2014/30/EU i 2011/65/EU te da je razvijena i proizvedena u skladu s

verzijama sljedećih normi koje su na snazi na dan proizvodnje: EN 60335-1, EN 60335-2-77, EN 55014-1, EN 55014-2, EN 61000-3-2 i EN 61000-3-3 (ovisno o primjenjivosti).

Naziv i adresa ovlaštene ustanove:
TÜV Rheinland LGA Products GmbH
Tillystraße 2
D-90431 Nürnberg

Izmjerena i zajamčena razina zvučne snage utvrđena je u skladu s Direktivom 2000/14/EC, prilog VIII.

- Izmjerena razina zvučne snage: 92,5 dB(A)
- Jamčena razina zvučne snage: 93 dB(A)

Tehnička dokumentacija pohranjena je u odjelu za potvrdu tehničke ispravnosti proizvoda tvrtke STIHL Tirol GmbH.

Godina proizvodnje i broj stroja navedeni su na kosilici.

Langkampfen, 02.11.2020

STIHL Tirol GmbH

zastupa



Matthias Fleischer, voditelj odjela za istraživanje i razvoj

zastupa



Sven Zimmermann, voditelj odjela za osiguranje i unapređenje kvalitete

17.2 Servisa - Rezervni dijelovi

STIHL Tirol GmbH obvezuje se da će preko svog uvoznika opskrbljivati tržište rezervnim dijelovima i servisom sljedećih 7 godina. Uvoznik je trenutno UNIKOMERC - UVOZ d.o.o.

17.3 Adresa glavne uprave tvrtke STIHL

ANDREAS STIHL AG & Co. KG
Postfach 1771
D-71301 Waiblingen

17.4 Adrese distributera STIHL

NJEMAČKA

STIHL Vertriebszentrale AG & Co. KG
Robert-Bosch-Straße 13
64807 Dieburg
Telefon: +49 6071 3055358

AUSTRIJA

STIHL Ges.m.b.H.
Fachmarktstraße 7
2334 Vösendorf
Telefon: +43 1 86596370

ŠVICARSKA

STIHL Vertriebs AG
Isenrietstraße 4
8617 Mönchaltorf
Telefon: +41 44 9493030

ČEŠKA REPUBLIKA

Andreas STIHL, spol. s r.o.
Chrlická 753
664 42 Modřice

17.5 Adrese uvoznika STIHL

BOSNA I HERCEGOVINA

UNIKOMERC d. o. o.
Bišće polje bb
88000 Mostar
Telefon: +387 36 352560
Faks: +387 36 350536

HRVATSKA

UNIKOMERC - UVOZ d.o.o.
Sjedište:
Amruševa 10, 10000 Zagreb
Prodaja:
Ulica Kneza Ljudevita Posavskog 56,
10410 Velika Gorica
Telefon: +385 1 6370010
Faks: +385 1 6221569

TURSKA

SADAL TARIM MAKİNALARI DIŞ
TİCARET A.Ş.
Alsancak Sokak, No:10 I-6 Özel Parsel
34956 Tuzla, İstanbul
Telefon: +90 216 394 00 40
Faks: +90 216 394 00 44

18. Tehnički podaci

RME 339.0, RME 339.0 C

Serijska oznaka 6320

RME 339.0, RME 339.0 C

Vrsta	AC univerzalni motor
Napon	230 V~
Potrošnja	1200 W
Frekvencija	50 Hz
Osigurač	5 A
Klasa zaštite	II
Vrsta zaštite	IPX 4
Rezna naprava	Ravni nož
Širina reza	37 cm
Broj okretaja rezne naprave	3200 o/min
Pogon ravnog noža	trajni
Moment pritezanja vijka noža	10 - 15 Nm
Visina reza	30 - 70 mm
Visina reza (samo za Veliku Britaniju)	20 - 70 mm
Košara za travu	40 l
Promjer prednjeg kotača	150 mm
Promjer stražnjeg kotača	180 mm

Emisije buke:

Prema Direktivi 2000/14/EC:	
Jamčena razina zvučne snage $L_{WA,d}$	93 dB(A)
Prema Direktivi 2006/42/EC:	
Razina zvučnog tlaka na radnom mjestu	
L_{pA}	79 dB(A)
Nesigurnost K_{pA}	1 dB(A)

RME 339.0

Dužina	122 cm
Širina	42 cm
Visina	107 cm

RME 339.0

Težina	14 kg
Težina (samo za Veliku Britaniju)	15 kg

Vibracije na rukama:

Navedena karakteristična vrijednost vibracija prema EN 12096:
Izmjerena vrijednost
 a_{hw} 0,82 m/s²
Nesigurnost K_{hw} 0,41 m/s²
Mjerenje prema EN 20643

RME 339.0 C

Dužina	135 cm
Širina	43 cm
Visina	110 cm
Težina	15 kg

Vibracije na rukama:

Navedena karakteristična vrijednost vibracija prema EN 12096:
Izmjerena vrijednost 0,50 m/s²
 a_{hw}
Nesigurnost K_{hw} 0,25 m/s²
Mjerenje prema EN 20643

18.1 REACH

REACH označava uredbu EU o registraciji, evaluaciji i autorizaciji kemikalija.

Informacije o ispunjavanju REACH uredbe (EZ) br. 1907/2006 navedene su na stranici www.stihl.com/reach

19. Traženje pogrešaka

- ✘ Eventualno potražite ovlaštenog trgovca, STIHL preporučuje ovlaštenog STIHL trgovca.

Smetnja:

Elektromotor se ne pokreće

Mogući uzrok:

- Nema mrežnog napona
- Priključni kabel/utikač, odn. spojka utikača ili prekidač neispravni
- Gumb za pokretanje nije pritisnut
- Elektromotor je preopterećen zbog previsoke ili previše vlažne trave
- Aktivirana zaštita elektromotora
- Kućište kosilice je začepljeno
- Osigurač u utikaču neispravan (verzija za Veliku Britaniju)

Pomoć:

- Provjerite osigurač (⇒ 11.1)
- Provjerite, odn. zamijenite kabel/utikač/prekidač (⇒ 11.1)
- Pritisnite gumb za pokretanje (⇒ 11.3)
- Nemojte uključivati elektromotor u visokoj travi, prilagodite visinu reza (⇒ 8.3)
- Pustite uređaj da se ohladi (⇒ 9.5)
- Očistite kućište kosilice (⇒ 12.2)
- Zamijenite osigurač u utikaču (✘)

Smetnja:

Često izbacivanje osigurača

Mogući uzrok:

- Neprikladni priključni kabel
- Preopterećenje mreže

- Uređaj je preopterećen košnjom previsoke ili previše vlažne trave

Pomoć:

- Upotrijebite odgovarajući priključni kabel (⇒ 11.1)
- Priključite uređaj na drugi strujni krug
- Prilagodite visinu reza i brzinu košnje uvjetima na terenu (⇒ 8.3)

Smetnja:

Jake vibracije tijekom rada

Mogući uzrok:

- Vijak noža je labav
- Nož nije uravnotežen

Pomoć:

- Zategnite vijak noža (⇒ 12.6)
- Izbrusite (uravnotežite) ili zamijenite nož (⇒ 12.7)

Smetnja:

Neuredan rez, trava žuti

Mogući uzrok:

- Nož za košnju tup je ili istrošen
- Prevelika brzina kretanja u odnosu na visinu reza

Pomoć:

- Izbrusite ili zamijenite nož za košnju (⇒ 12.7)
- Smanjite brzinu kretanja i/ili odaberite odgovarajuću visinu reza (⇒ 8.3)

Smetnja:

Otežano uključivanje ili slabljenje snage elektromotora s unutarnjim izgaranjem.

Mogući uzrok:

- Košnja previsoke ili previše vlažne trave

- Kućište kosilice je začepljeno

Pomoć:

- Prilagodite visinu reza i brzinu košnje uvjetima na terenu (⇒ 8.3)
- Očistite kućište kosilice (za čišćenje izvucite mrežni utikač) (⇒ 12.2)

Smetnja:

Kanal za izbacivanje začepljen

Mogući uzrok:

- Nož za košnju je istrošen
- Košnja previsoke ili previše vlažne trave

Pomoć:

- Zamijenite nož za košnju (⇒ 12.7)
- Prilagodite visinu reza i brzinu košnje uvjetima na terenu (⇒ 8.3)

20. Servisni plan

20.1 Potvrda predaje

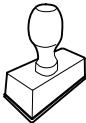
Model:	_____
Serijski broj:	<input type="text"/> <input type="text"/> <input type="text"/> <input type="text"/> <input type="text"/> <input type="text"/> <input type="text"/> <input type="text"/> <input type="text"/> <input type="text"/>
Datum:	<input type="text"/> <input type="text"/> <input type="text"/> <input type="text"/> <input type="text"/> <input type="text"/>
	
Sljedeći servis	
Datum:	<input type="text"/> <input type="text"/> <input type="text"/> <input type="text"/> <input type="text"/> <input type="text"/>

20.2 Potvrda servisa



Prilikom radova na održavanju dajte ove upute za uporabu svom ovlaštenom STIHL trgovcu.

On na označenim poljima potvrđuje da su provedeni servisni radovi.

 Datum obavljenog servisa

 Datum sljedećeg servisa

Vážená zákaznice, vážený zákazniku,

těší nás, že jste se rozhodli pro firmu STIHL. Vytváříme a vyrábíme naše výrobky ve špičkové kvalitě odpovídající potřebám našich zákazníků. Tím vznikají výrobky s vysokým stupněm spolehlivosti i při extrémním namáhání.

STIHL je zárukou špičkové kvality také v servisních službách. Náš odborný prodej zajišťuje kompetentní poradenství a instruktáž jakož i obsáhlý technický suport.

Děkujeme Vám za Vaši důvěru a přejeme mnoho spokojenosti s Vaším výrobkem STIHL.

Dr. Nikolas Stihl

DŮLEŽITÉ! PŘED POUŽITÍM SI NÁVOD PŘEČÍST A ULOŽIT PRO DALŠÍ POTŘEBU.

1. Obsah

O tomto návodu k použití	286
Všeobecné informace	286
Návod ke čtení tohoto návodu k použití	286
Provedení podle země vývozu	286
Popis stroje	287
Pro vaši bezpečnost	287
Všeobecně	287
Oděv a příslušenství	288
Transportování stroje	288
Před zahájením práce	288
Během práce	289
Údržba, čištění, opravy a uskladnění	291
Uskladnění při delších provozních přestávkách	291
Varování – nebezpečí úrazu elektrickým proudem	292
Likvidace použitých materiálů	292
Popis symbolů	292
Rozsah dodávky	293
Příprava stroje k provozu	293
Všeobecně	293
Montáž jednodílného vodicího držadla (RME 339 C)	293
Montáž dvoudílného vodicího držadla (RME 339)	293
Smontování sběrného koše na trávu	294
Ovládací prvky	294
Nastavení jednodílného vodicího držadla (RME 339 C)	294
Sklopení dvoudílného vodicího držadla (RME 339)	294
Centrální nastavení výšky sečení	294
Sběrný koš na trávu	295
Indikátor naplnění	295
Pokyny pro práci	295
Všeobecné informace	295
Pracovní oblast obsluhy	295
Správné zatížení elektromotoru	296
Při zablokování žacího nože	296
Tepelná ochrana elektromotoru proti proudovému přetížení	296
Bezpečnostní zařízení	296
Ochranná zařízení	296
Dvojruchní ovládání	296
Doběhová brzda elektromotoru	296
Uvedení stroje do provozu	296
Připojení stroje k elektrické síti	296
Odlehčení tahu kabelu	297
Zapnutí sekačky na trávu	297
Vypnutí sekačky na trávu	297
Vyprázdnění sběrného koše na trávu	297
Údržba	297
Všeobecně	297
Čištění stroje	297
Elektromotor a kola	298
Horní díl vodicího držadla RME 339	298
Kontrola opotřebení nože	298
Demontáž a montáž žacího nože	298
Ostření žacího nože	299
Uložení stroje (zimní přestávka)	299
Přeprava stroje	299
Přenášení a upevnění sekačky	299
Opatření pro minimalizování opotřebení a zabránění vzniku škod	300
Ochrana životního prostředí	300
Běžné náhradní díly	300

Prohlášení o shodnosti výroby EU	301
Sekačka na trávu STIHL	
RME 339.0, RME 339.0 C	301
Servisní organizace	301
Adresa ředitelství společnosti STIHL	301
Adresy prodejních organizací STIHL	301
Adresy importérů produktů STIHL	301
Technické údaje	302
REACH	302
Hledání závad	302
Servisní plán	303
Potvrzení předání	303
Potvrzení servisu	303

2. O tomto návodu k použití

2.1 Všeobecné informace

Tento návod k použití platí jako **originální návod k použití** výrobce ve smyslu směrnice ES 2006/42/EC.

Společnost STIHL neustále pracuje na dalším technickém vývoji a rozšiřování sortimentu svých výrobků, proto si vyhrazujeme právo na změny obsahu dodávek týkající se vzhledu, konstrukce a vybavení.

Z údajů a vyobrazení uvedených v tomto katalogu nemohou být z tohoto důvodu vyvozeny žádné právní nároky.

V tomto návodu k použití jsou případně popsány modely, které nejsou dostupné v každé zemi.

Tento návod k použití je chráněn autorskými právy. Všechna práva jsou vyhrazena, zvláště právo na rozmnožování, překlady a zpracování elektronickými systémy.

2.2 Návod ke čtení tohoto návodu k použití

Obrázky a texty popisují určité manipulační kroky.

V návodu k použití jsou vysvětleny také veškeré obrázkové symboly umístěné na stroji.

Směr pohledu:

Směr pohledu při označení směru „**vlevo**“ a „**vpravo**“ je v tomto návodu k použití definován takto:
Obsluha stojí za strojem a dívá se dopředu ve směru jízdy.

Odkaz na příslušnou kapitolu:

Šipka ukazuje na související kapitoly a podkapitoly, ve kterých lze najít další vysvětlení. V následujícím příkladu je uveden odkaz na příslušnou kapitolu: (⇒ 3.)

Označení jednotlivých textových bloků:

Popsané pokyny mohou být označeny podle následujících příkladů.

Manipulační kroky vyžadující přímý zákrok obsluhy:

- Pomocí šroubováku uvolněte šroub (1), stiskněte páku (2)...

Všeobecný výčet:

- Použití stroje při sportovních nebo soutěžních akcích

Texty se zvláštním významem:

Textové bloky se zvláštním významem jsou za účelem zdůraznění zvláštního významu označeny v návodu k použití jedním z následujících symbolů.



Nebezpečí!

Nebezpečí nehody a těžkých úrazů osob. Zde je nutno dodržovat určitá pravidla nebo se něco zakazuje.



Varování!

Dodržováním předepsaných pravidel lze možným nebo pravděpodobným úrazům zabránit.



Pozor!

Dodržováním předepsaných pravidel lze zabránit lehkým úrazům, resp. vzniku materiálních škod.



Upozornění

Informace pro lepší využití funkcí stroje a pro zabránění případné nesprávné obsluhy.

Texty k obrázku:

Obrázky, které vysvětlují použití stroje, se nacházejí na začátku návodu k použití.

Symbol fotoaparátu slouží k propojení určitého obrázku v obrázkové části s odpovídajícím textem v návodu k použití.



2.3 Provedení podle země vývozu

Společnost STIHL dodává stroje s různými elektrickými zástrčkami a spínači v závislosti na zemi vývozu.

Na obrázcích jsou stroje zobrazeny s eurozástrčkami; stroje s jiným provedením zástrček se připojují do elektrické sítě podobným způsobem.

3. Popis stroje



- 1 Horní díl vodicího držadla
- 2 Spodní díl vodicího držadla (RME 339)
- 3 Konzola (RME 339 C)
- 4 Skříň
- 5 Kapota motoru
- 6 Zadní kolo
- 7 Přední kolo
- 8 Sběrný koš na trávu
- 9 Horní transportní držadlo
- 10 Spodní transportní držadlo
- 11 Vyhazovací klapka
- 12 Křídlová matice (RME 339)
- 13 Aretační páka vodicího držadla (RME 339 C)
- 14 Páka pro zastavení motoru
- 15 Páka pro nastavení výšky
- 16 Odlehčení tahu kabelu
- 17 Připojení do sítě
- 18 Startovací tlačítko
- 19 Typový štítek se sériovým číslem stroje
- 20 Indikátor naplnění (sběrný koš na trávu)

4. Pro vaši bezpečnost

4.1 Všeobecně



Při práci se strojem bezpodmínečně dodržujte tyto bezpečnostní předpisy.



Před prvním uvedením stroje do provozu si pozorně přečtete celý návod k použití. Návod k použití pečlivě uložte pro pozdější potřebu.

Tato bezpečnostní opatření je nutno bezpodmínečně dodržovat v zájmu vaší vlastní bezpečnosti, avšak jejich výčet není konečný. Používejte stroj vždy s rozumem a s vědomím zodpovědnosti a pamatujte na to, že uživatel zodpovídá za úrazy dalších osob nebo poškození jejich majetku.

Důkladně se seznamte s ovládacími prvky a použitím stroje.

Stroj smí používat pouze osoby, které si přečetly návod k použití a jsou obeznámeny s ovládním stroje. Před prvním uvedením stroje do provozu musí uživatel absolvovat odborné a praktické zaškolení. Uživatelé musí být ze strany prodejce nebo jiné odborně způsobilé osoby vysvětleno, jak se musí stroj obsluhovat.

Při tomto zaškolení musí být uživateli zvláště zdůrazněno, že je pro práci se strojem nezbytná nejvyšší opatrnost a koncentrace.

Zbytková rizika nebude nikdy možno zcela vyloučit ani tehdy, jestliže tento stroj budete obsluhovat předepsaným způsobem.



Riziko smrti udušením!

Děti by se mohly při hře s obalovým materiálem udusit. Bezpodmínečně tedy zabraňte dětem v přístupu k obalovému materiálu.

Stroj včetně všech nástaveb svěřujte, resp. půjčujte pouze osobám, které jsou s tímto modelem a jeho obsluhou důkladně seznámeny. Návod k použití je součástí stroje a musí být vždy předán společně s ním.

Zajistěte, že je uživatel fyzicky, smyslově a mentálně schopný se strojem pracovat a obsluhovat jej. Pokud je uživatel fyzicky, smyslově nebo mentálně omezen, může s ním pracovat pouze pod dohledem nebo podle pokynů odpovědné osoby.

Zajistěte, aby byl uživatel plnoletý nebo byl v souladu s vnitrostátními předpisy vyškolen pod dohledem v práci.

Stroj používejte pouze tehdy, pokud jste odpočinutí a v dobré tělesné i duševní kondici. V případě, že jste zdravotně handicapováni, měli byste se dotázat svého lékaře, zda smíte se strojem pracovat. Se strojem se nesmí pracovat po požití alkoholu, drog nebo léků, které ovlivňují reakční schopnost.

Stroj je koncipován pro soukromé použití.

Pozor – nebezpečí úrazu!

Stroj je určen pouze pro sečení trávy. Jiné použití není dovoleno - jinak hrozí nebezpečí úrazu nebo poškození stroje.

Pro zabránění nebezpečí úrazu uživatele se stroj nesmí používat pro následující práce (výčet příkladů není úplný):

- stříhání houští, živých plotů a křoví,
- sekání popínavých rostlin,
- údržba trávníků na střeších a v balkónových květinových truhlících,

- drčení a rozmělnění odřezků větví stromů a keřů,
- čištění chodníků (vysávání, vyfukování),
- vyrovnávání nerovností půdy, jako např. krtinců,
- transportování posečené hmoty, vyjma ve sběrném koši na trávu k tomu určeném.

Z bezpečnostních důvodů je zakázáno, s výjimkou odborné montáže příslušenství schváleného firmou STIHL, provádět na stroji jakékoli změny. Takové jednání má kromě toho za následek zrušení všech nároků vyplývajících ze záruky. Informace o schváleném příslušenství obdržíte u Vašeho odborného prodejce STIHL.

Zejména je zakázána jakákoliv manipulace se strojem, která by změnila výkon nebo otáčky spalovacího motoru nebo elektromotoru.

Se strojem není dovoleno transportovat žádné předměty, zvířata nebo osoby, obzvláště děti.

Při použití stroje na veřejných zelených plochách, v parcích, na sportovištích, veřejných komunikacích a v zemědělském či lesním hospodářství se musí pracovat s nejvyšší opatrností.



Pozor! Zdraví škodlivé vibrace! Nadměrné zatížení vibracemi může mít za následek ohrožení krevního oběhu nebo

nervové soustavy, obzvláště u osob s problematickým krevním oběhem. Pokud se objeví symptomy, které by mohly být vyvolány následkem vibrací, obraťte se na lékaře.

K těmto příznakům, vyskytujícím se převážně v prstech, rukou nebo v zápěstí, patří např. (výčet příkladů je neúplný):

- necitlivost,
- bolesti,
- svalová slabost,
- změny zabarvení pokožky,
- nepříjemné brnění.

Během provozu držte vodící držadlo pevně, nikoli však křečovitě oběma rukama v místech, která jsou k tomu určena.

Dobu práce plánujte vždy tak, abyste se vyhnuli vysokému zatížení po delší časové období.

4.2 Oděv a příslušenství



Při práci vždy používejte pevnou obuv s drsnou podrážkou. Nikdy nepracujte bosí ani například v sandálech.



Při údržbových a čistících pracích, jakož i při transportu stroje navíc používejte pevné rukavice a dlouhé vlasy si sepněte a zabezpečte je (šátkem na hlavu, čepicí atd.).



Při ostření žacího nože se musí nosit vhodné ochranné brýle.

Stroj se smí provozovat jen v dlouhých kalhotách a těsně přiléhajícím oblečení.

Nikdy nenoste volné šaty, které by se mohly zachytit o pohyblivé díly stroje (ovládací páky) – také žádné šperky, kravaty a šály.

4.3 Transportování stroje

Pro zabránění nebezpečí poranění na ostrých hranách a popálení na horkých dílech stroje pracujte jen v pracovních rukavicích.

Před transportem stroj vždy vypněte, vytáhněte síťový kabel a vyčkejte, až se řezný nůž zcela zastaví.

Stroj transportujte pouze s ochlazeným elektromotorem.

Respektujte hmotnost stroje a podle potřeby používejte pro nakládání vhodné nakládací pomůcky (nakládací plošiny, zdvihací zařízení).

Stroj se společně s transportovaným příslušenstvím (např. sběrným košem na trávu) zajistěte na ložné ploše použitím dostatečně dimenzovaných vázacích prostředků (upínací popruhy, lana atd.).

Při zvedání a přenášení stroje zabraňte kontaktu se žacím nožem.

Dodržujte pokyny uvedené v kapitole „Transportování stroje“. Zde je popsáno, jak se musí stroj zvedat, resp. pevně upevňovat. (⇒ 13.)

Při transportu stroje dodržujte platné regionální zákonné předpisy, zejména předpisy o bezpečnosti a zajištění nákladu během transportu a způsobu dopravy předmětů na ložné ploše.

4.4 Před zahájením práce

Je nutno zajistit, aby se strojem pracovaly pouze osoby, které znají návod k použití.

Dodržujte platné komunální předpisy pro provozní dobu zahradní techniky se spalovacím motorem nebo elektromotorem.

Pozemek, na kterém se má se strojem pracovat, důkladně překontrolujte a předem odstraňte všechny kameny, klacky, dráty, kosti či jiná cizí tělesa, která by mohla být strojem odmrštěna. Překážky (jako např. pařezy, kořeny) lze ve vysoké trávě snadno přehlédnout.

Označte si proto před zahájením práce se strojem všechny cizí objekty skryté v zatravněné ploše (překážky), které není možné odstranit.

Před použitím stroje se musí vyměnit všechny vadné, opotřebené a poškozené součásti. Neprodleně vyměňte nečitelné či poškozené výstražné a bezpečnostní symboly na stroji. Specializovaný prodejce strojů STIHL má k dispozici náhradní samolepky s upozorněním i všechny další náhradní díly.

Stroj se smí používat pouze v provozně bezpečném stavu. Před každým uvedením stroje do provozu zkontrolujte,

- zda je stroj v předepsaném smontovaném stavu,
- zda nejsou řezný nástroj a celé řezné ústrojí (žací nůž, upevňovací prvky, skříň žacího ústrojí) poškozené; zejména je nutné dbát na bezpečné upevnění, dávat pozor na poškození (zářezy nebo trhliny) a opotřebení,
- zda jsou v bezvadném stavu bezpečnostní zařízení (např. vyhazovací klapka, skříň, vodící držadlo, páka pro zastavení motoru) a zda řádně fungují,
- zda není sběrný koš na trávu poškozen a zda je namontován kompletně; nesmí se používat poškozený sběrný koš na trávu,
- zda funguje doběhová brzda elektromotoru.

V případě potřeby proveďte veškeré nutné práce, příp. vyhledejte odborného prodejce. Společnost STIHL doporučuje odborného prodejce STIHL.

Dodržujte pokyny uvedené v kapitole „Nebezpečí úrazu elektrickým proudem“ (⇒ 4.8).

Elektromotor nikdy nespouštějte bez správně namontovaného řezného nože. Nebezpečí přehřátí elektromotoru!

4.5 Během práce

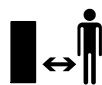

Se strojem nikdy nepracujte, pokud se v nebezpečné oblasti zdržují zvířata nebo osoby, zvláště děti.

Nepracujte při teplotách nižších než +5 °C.

Pracujte jen za denního světla nebo při dobrém umělém osvětlení.

Nepracujte se strojem při dešti, bouřce a zejména ne při nebezpečí úderu blesku.



Pozor – nebezpečí úrazu!

Dbejte na to, abyste nohy nebo ruce nikdy nevstrčili do prostoru rotujících řezných nožů.

Nedotýkejte se rotujícího řezného nože. Zdržujte se vždy v dostatečné vzdálenosti od vyhazovacího otvoru.

Vždy dodržujte bezpečný odstup, který je daný vodícím držadlem stroje. Vodící držadlo musí být vždy správně namontováno a nesmí se měnit. Stroj nikdy nespouštějte do provozu se sklopeným vodícím držadlem.

Na stroji nainstalované bezpečnostní spínače a bezpečnostní zařízení nesmějí být odstraněny ani přemostěny. Nikdy

nefixujte zejména páku pro zastavení motoru na držadle pro ruční vedení stroje (např. přivázáním).

Na vodící držadlo nikdy nezavěšujte žádné předměty (např. pracovní oděv). Prodlužovací kabel se nesmí namotávat na vodící držadlo.

Na vlhkém podkladu se kvůli snížené stabilitě postoje obsluhy zvyšuje riziko úrazu.

Pracujte obzvláště opatrně, abyste zabránili uklouznutí. Je-li to možné, vyhněte se používání stroje na vlhkém podkladu.

Nenechávejte stroj stát v dešti.

Zapnutí stroje:

Při zapínání stroje postupujte opatrně, viz příslušné pokyny v kapitole „Uvedení stroje do provozu“. (⇒ 11.)

Dbejte na dostatečnou vzdálenost nohou od řezného nástroje.

Stroj musí při zapnutí stát na rovné ploše.

Stroj se nesmí před zapnutím a během zapínacího procesu naklápět.

Nezapínejte elektromotor, pokud není vyhazovací kanál zakrytý vyhazovací klapkou, resp. sběrným košem na trávu.

Vyhněte se častému zapínání během krátké doby, obzvláště pak „hraní“ si se zapínacím tlačítkem. Nebezpečí přehřátí elektromotoru!

Práce na svazích:

Ve svazích pracujte vždy v příčném směru, nikdy ne v podélném směru. Pokud ztratí uživatel při sečení v podélném směru kontrolu, mohl by jej sekající stroj převálcovat.

Buďte obzvláště opatrní při změně směru jízdy na svahu.

Při práci ve svazích dbejte vždy na dobrý postoj a vyhněte se práci se strojem v nadměrně strmých svazích.

Z bezpečnostních důvodů nepoužívejte stroj na svazích s větším stoupáním než 25° (46,6 %). **Nebezpečí úrazu!**

25° sklon svahu odpovídá vertikálnímu stoupání o 46,6 cm na 100 cm horizontální délky.

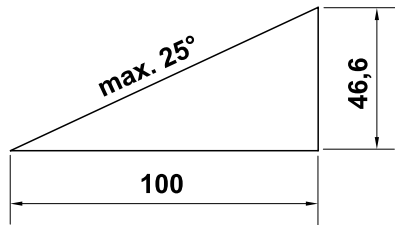

Pracovní nasazení:



Pozor – nebezpečí úrazu!

Dbejte na to, abyste nohy nebo ruce nikdy nevstrčili do prostoru rotujících řezných nožů.

Nedotýkejte se rotujícího řezného nože. Zdržujte se vždy v dostatečné vzdálenosti od vyhazovacího otvoru. Vždy dodržujte bezpečný odstup, který je daný vodicím držadlem stroje.



Nikdy se nepokoušejte kontrolovat řezný nůž, pokud je stroj v provozu. Neotevírejte

vyhazovací klapku a/nebo nesnímejte sběrný koš na trávu, dokud se ještě otáčí žací nůž. Otáčející se řezný nůž může způsobit úraz.

Stroj vedte jen krokem – při práci se strojem nikdy neutíkejte. Při rychlém vedení stroje můžete zakopnout o překážky nebo uklouznout atd., čímž se zvyšuje nebezpečí úrazu.

Buďte obzvláště opatrní při otáčení nebo při přitahování stroje k sobě.

Nebezpečí zakopnutí!

Nikdy nezvedejte ani nepřenášejte stroj s běžícím elektromotorem nebo se síťovým kabelem připojeným do elektrické sítě.

Všechny skryté předměty (zavlažovače trávniku, kolíky, vodní ventily, základy, elektrické kabely apod.) zapuštěné do travního drnu se musí objíždět. Nikdy nejezděte přes tyto předměty.

Při nárazu řezného nástroje nebo stroje na překážku, resp. na cizí těleso ihned vypněte elektromotor, odpojte síťový kabel a nechte provést odbornou kontrolu.



Pamatujte na to, že po vypnutí motoru trvá několik sekund, než se přestanou řezné nástroje otáčet.

Elektromotor vždy vypněte,

- pokud se musí stroj naklopit při přemísťování přes jiné plochy, než je tráva,
 - při přemísťování stroje na další sečenou plochu,
 - před sejmutím sběrného koše na trávu,
 - předtím, než budete seřizovat výšku sečení.
-  Vypněte elektromotor, vytáhněte vidlici kabelu a ujistěte se, zda je řezný nástroj zcela v klidu,
- než začnete uvolňovat zablokované díly nebo čistit ucpaný vyhazovací kanál;

- při nárazu řezného nástroje na cizí předmět. U řezného nástroje se musí zkontrolovat, zda není případně poškozen. Při poškození nebo deformování nožového hřídele, resp. hřídele elektromotoru se stroj nesmí uvádět do provozu. **Nebezpečí úrazu následkem vadných součástí!**
- než stroj zkontrolujete, vyčistíte nebo na něm provedete nějaké práce (jako např. sklopení/nastavení vodicího držadla);
- vzdálíte-li se od stroje, resp. zůstane-li stroj bez dozoru;
- před nadzvednutím nebo přenášením stroje;
- před transportováním stroje;
- pokud došlo ke střetu s cizím tělesem nebo v případě, že stroj začne abnormálně silně vibrovat. V takových případech zkontrolujte stroj, především řezné ústrojí (řezné nože, nožový hřídel, upevnění řezného nože) z hlediska poškození a proveďte nezbytné opravy dříve, než stroj znovu spustíte a zahájíte na něm práci.



Nebezpečí úrazu!

Silné vibrace zpravidla poukazují na nějakou závadu. Stroj nesmí být uveden do provozu zejména s poškozeným nebo deformovaným nožovým hřídelem nebo s poškozeným, resp. deformovaným žacím nožem. Pokud nemáte potřebné znalosti, nechte provést nutné opravy odborníkem – STIHL doporučuje odborného prodejce STIHL.

Z důvodu kolísání napětí, způsobeného rozběhem stroje, může při nepříznivých podmínkách sítě dojít k rušení jiných

zařízení, připojených do stejného zásuvkového okruhu. V takovém případě proveďte přiměřená opatření (např. stroj připojte do jiného zásuvkového okruhu než rušením postižené zařízení, pro provoz stroje použijte zásuvkový okruh s nižší impedancí).

4.6 Údržba, čištění, opravy a uskladnění



Před zahájením jakýchkoli prací na stroji, před seřizováním nebo čištěním stroje, před kontrolou zauzlení či poškození přívodního kabelu se musí stroj vypnout a kabel vytáhnout ze síťové zásuvky.

Před uložením do uzavřeného prostoru, před prováděním údržbářských prací a čištění nechte stroj úplně vychladnout.

Čištění:

Po ukončení práce se musí celý stroj pečlivě vyčistit. (⇒ 12.2)

Usazené zbytky trávy odstraňte dřevěným kolíkem. Spodní plochy sekačky čistěte kartáčem a vodou.

Pro čištění stroje nikdy nepoužívejte vysokotlaké čisticí zařízení nebo proud vody (např. ostříkáním pomocí zahradní hadice).

Nepoužívejte agresivní čisticí prostředky. Tyto čisticí prostředky mohou poškodit plastové a kovové díly, a tím negativně ovlivnit bezpečný provoz Vašeho stroje STIHL.

Pro zabránění nebezpečí požáru udržujte oblast otvorů pro chladicí vzduch mezi krytem elektromotoru a skříní vždy v čistém stavu bez zbytků např. trávy, slámy, mechu, listů nebo vytečeného tuku.

Údržbářské práce:

Smí se provádět pouze údržbářské práce, které jsou popsány v tomto Návodu k použití, další práce nechte provést u odborného prodejce.

Potřebujete-li odborné informace nebo nemáte-li k dispozici potřebné nářadí, Váš odborný prodejce Vám **vždy** rád pomůže. STIHL doporučuje nechat provést všechny údržbářské práce a opravy výlučně prostřednictvím odborného prodejce STIHL.

Odborní prodejci STIHL jsou pravidelně školeni a disponují všemi potřebnými technickými informacemi.

Používejte jen nářadí, příslušenství a nástavby, které byly pro tento stroj schváleny firmou STIHL, nebo technicky identické díly, jinak může dojít k nehodám s újmou na zdraví osob nebo poškozením stroje. V případě dotazů se obraťte na odborného prodejce.

Vlastnosti originálního nářadí, příslušenství a náhradních dílů STIHL jsou optimálně sladěny se strojem a se všemi požadavky uživatele. Originální náhradní díly STIHL lze poznat podle čísla náhradních dílů STIHL, podle nápisu STIHL a případně podle značky označující náhradní díly STIHL. Na malých dílech může být toto označení také samostatně.

Samolepicí informační a výstražné piktogramy na stroji udržujte vždy čisté a nepoškozené. Poškozené nebo ztracené samolepicí štítky se musí vyměnit za nové originální štítky od Vašeho odborného prodejce STIHL. Při výměně určitého dílu za nový dbejte na to, aby byl tento nový díl opatřen stejnou nálepkou.

Na řezném ústrojí pracujte jen v pevných pracovních rukavicích a při práci postupujte s nejvyšší opatrností.

Kontrolujte pevné dotažení všech matic, čepů a šroubů, zejména šroubu nože tak, aby se stroj nacházel vždy v bezpečném provozním stavu.

Pravidelně kontrolujte celý stroj a sběrný koš na trávu, zejména před uskladněním (např. před zimní přestávkou), z hlediska opotřebení a poškození. Opotřebené nebo poškozené součásti stroje se musí z bezpečnostních důvodů ihned vyměnit, aby se stroj vždy nacházel v bezpečném provozním stavu.

Pokud musely být při údržbářských pracích demontovány některé součásti nebo ochranná zařízení, je nutno tyto součásti neprodleně a podle předpisu namontovat zpět na původní místo.

Pravidelně kontrolujte bezpečné upevnění, bezchybný stav a opotřebení žacího nože.

4.7 Uskladnění při delších provozních přestávkách

Vychladnutý stroj uskladněte v suchém, uzavřeném a bezprašném prostoru.

Vždy se ujistěte, že je stroj zajištěn proti neoprávněnému použití (např. před dětmi).

Před uskladněním (např. zimní přestávka) stroj důkladně vyčistěte.

Stroj uskladněte v řádném provozním stavu.

4.8 Varování – nebezpečí úrazu elektrickým proudem

Pozor! **Nebezpečí úrazu elektrickým proudem!**

Obzvláště důležité pro bezpečnost provozu jsou síťové kabely, síťové vidlice, přepínač a přívodní kabel. Pro zabránění nebezpečí úrazu elektrickým proudem není dovoleno používat poškozené nebo předpisům nevyhovující kabely, spojky, vidlice a přívodní kabely.

Z toho důvodu pravidelně kontrolujte přívodní kabel, zda nevykazuje známky poškození či stárnutí materiálu (praskliny).

Uvádějte stroj do provozu pouze s odvinutým síťovým kabelem.

Pokud používáte prodlužovací kabel navinutý na bubnu, je nutné tento kabel před použitím zcela odvinout.

Poškozený prodlužovací kabel nikdy nepoužívejte. Poškozené prodlužovací kabely neopravujte, ale okamžitě je vyměňte za nové.

Jsou-li kabely poškozené nebo opotřebované, stroj se nesmí používat. Zejména je nutno zkontrolovat poškození a projevy stárnutí přívodního síťového kabelu.

Údržbářské práce a opravy přívodních síťových vedení smí provádět pouze speciálně vyškolení odborníci.



Nebezpečí úrazu elektrickým proudem!

Poškozený kabel nezapojujte do elektrické sítě a poškozeného kabelu se dotýkejte až poté, co byl odpojen od elektrické sítě.

Nebezpečí úrazu elektrickým proudem!

Není dovoleno používat poškozené kabely, spojky a vidlice nebo předpisům nevyhovující přívodní kabely.

Řezných ústrojí (řezných nožů) se dotýkejte teprve tehdy, až je stroj odpojen ze sítě.

Vždy předem zkontrolujte, zda je použité přívodní síťové vedení dostatečně jištěno.



I navzdory tomu, že je elektromotor chráněn před stříkající vodou, nesmí se pracovat se strojem během deště ani v mokřem prostředí.

Používejte výhradně prodlužovací kabely izolované proti vlhkosti, vhodné pro použití stroje ve venkovním prostředí (⇒ 11.1).

Při sečení vedte kabel v dostatečné vzdálenosti od řezného nože.

Při rozpojování přívodního kabelu uchopte vždy přímo těleso vidlice a zásuvky, nikdy netahejte za přívodní kabely.

Pokud je stroj připojen k elektrickému agregátu, dbejte na to, aby nedošlo k poškození v důsledku kolísání proudu.

Stroj zapojujte pouze do elektrické sítě, kterou doporučujeme vybavit proudovým chráničem se jmenovitým vybavovacím rozdílovým proudem max. 30 mA. V případě nejasností se obraťte na odborníka s elektrotechnickou kvalifikací.

Pro zajištění elektrické bezpečnosti dbejte na to, aby byl elektrický kabel vždy správně namontován na vodicím držadle.

4.9 Likvidace použitých materiálů

Zajistěte, aby byl použitý a nepotřebný stroj odevzdán do specializované sběrný pro ekologickou likvidaci odpadu. Stroj před likvidací zneškodněte tak, aby byl nepoužitelný. Aby se předešlo možným úrazům, odstraňte síťový kabel, resp. elektrický kabel k elektromotoru.

Nebezpečí úrazu řezným nástrojem!

Nikdy nenechávejte bez dozoru ani stroj, který je vyřazen z provozu. Zajistěte bezpečné uskladnění stroje a řezného nástroje mimo dosah dětí.

5. Popis symbolů



Pozor!

Před uvedením stroje do provozu si přečtěte návod k použití.



Nebezpečí úrazu!

Zabraňte přístupu třetích osob do pracovní zóny.

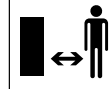

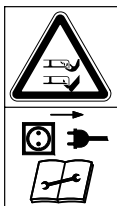

Nebezpečí úrazu!

Pozor, ostrý žací nůž. Po vypnutí motoru trvá ještě několik vteřin, než se žací nůž úplně zastaví (motorová/nožová brzda). Před zahájením prací na řezném nástroji, před údržbářskými a čistícími pracemi, před kontrolou zauzlení nebo poškození přívodního kabelu a nebo před opuštěním stroje vždy vypněte motor a vytáhněte síťový kabel ze stroje.



Nebezpečí úrazu elektrickým proudem!

Připojovací elektrický kabel vedte mimo dosahu řezného nástroje.

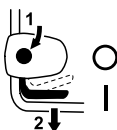

RME 339:
Spuštění motoru.



RME 339 C:
Spuštění motoru.



RME 339 C:
Vypnutí motoru.

6. Rozsah dodávky



Poz.	Název	ks
A	Základní stroj	1
B	Horní díl sběrného koše	1
C	Spodní díl sběrného koše	1
D	Čepy	2
	• Návod k použití	1
RME 339 C:		
E	Pouzdro	1
F	Šroub	1
G	Podložky	2
H	Matice	1
RME 339:		
I	Šrouby s plochou kulovou hlavou	2
J	Vedení kabelu	1
K	Křídlové matice	2
L	Příchytky kabelu	1



Rozsah dodávky se může lišit v závislosti na zemi vývozu a provedení.

7. Příprava stroje k provozu

7.1 Všeobecně



Nebezpečí úrazu

Dodržujte bezpečnostní pokyny, uvedené v kapitole „Pro vaši bezpečnost“ (⇒ 4.).

- Při všech popsanych pracích musí být stroj postaven na vodorovné, rovné a pevné ploše.

7.2 Montáž jednodílného vodicího držadla (RME 339 C)



- **1** Pouzdro (E) vložte do otvoru na vodicím držadle (1).
- **2** Obě podložky (G) nasuňte na pouzdro vyklenutím dovnitř.
- **3** Pouzdro (E) a podložky (G) přidržte a společně s vodicím držadlem (1) vložte do konzoly (2).
- **4** Matici (H) nasadte podle obrázku do konzoly.
- **5** Šroub (F) prostrčte z vnější strany směrem dovnitř skrze otvory na vodicím držadle (1) a nasuňte na konzolu (2). Utáhněte šroub (F).
Utahovací moment:
18 - 22 Nm

Montáž elektrického kabelu:

- Elektrický kabel vložte podle obrázku do labyrintového upevnění kabelu (3) a zatlačte jej do držáků na konzole a na vodicím držadle (4, 5). Kabel vložte do příchytky kabelu (6), zavřete západku a nechte ji zapadnout do zajištěné polohy.

7.3 Montáž dvoudílného vodicího držadla (RME 339)



Montáž horního dílu vodicího držadla:

- Šroub s plochou kulovou hlavou (I) zasuňte do vedení kabelu (J) a zavěste elektrický kabel (1).

- Dvoudílné vodící držadlo (2) nasadíte na oba spodní díly vodícího držadla (3). Šrouby s plochou kulovou hlavou (I) – vpravo s vedením kabelu (J), vlevo bez vedení kabelu – prostrčte zevnitř ven skrz otvory a pevně dotáhněte pomocí křídlových matic (K).

Montáž příchytky kabelu:



Nebezpečí úrazu elektrickým proudem!

Aby se nepoškodila izolační vrstva vodícího držadla, příchytka kabelu přitlačte jen rukou a nepoužívejte k tomu žádné nářadí (např. kladivo, šroubovák).

- Příchytka kabelu (L) namontujte na horní díl vodícího držadla. Elektrický kabel (1) vložte podle obrázku. Zavřete západku (4) a nechte ji zaklapnout. Vzdálenost mezi příchytkou kabelu a spínačem:
25 - 27 cm

7.4 Smontování sběrného koše na trávu



- Horní díl sběrného koše (B) nasadíte na spodní díl sběrného koše (C). Dbejte přitom na správnou polohu ve vedení.
- Čepy (D) zatlačte zevnitř do příslušných otvorů.
- Lehkým zatlačením zaaretujte horní díl sběrného koše (B) ve spodním díle sběrného koše.
- Zavěste sběrný koš na trávu (⇒ 8.4).

8. Ovládací prvky

8.1 Nastavení jednodílného vodícího držadla (RME 339 C)



Nebezpečí přiskřípnutí!

Při manipulaci s aretační pákou přidrže horní díl vodícího držadla vždy na nejvyšším místě. Nikdy nedávejte prsty mezi vodící držadlo a konzolu (nad aretační pákou a pod ni).

Sklopení vodícího držadla:

Transportní pozice (k čištění stroje, k prostorově úspornému transportování a uskladnění stroje):

- Horní díl vodícího držadla (2) přidrže na nejvyšším místě a lehce nadzvedněte (odlehčete).
- Aretační páku (1) zatlačte směrem dolů a podržte.
- Vodící držadlo (2) sklopte směrem dopředu a dávejte pozor na to, aby se nepoškodil elektrický kabel.

Pracovní pozice (pro tlačení stroje):

- Vodící držadlo (2) vyklopte směrem dozadu a dávejte pozor, aby se vodící držadlo úplně zaaretovalo.

Nastavení výšky:

Výšku jednodílného vodícího držadla lze nastavit ve 2 stupních:

- Horní díl vodícího držadla (2) přidrže na nejvyšším místě a lehce nadzvedněte (odlehčete).

- Aretační páku (1) zatlačte směrem dolů a podržte.
- Vodící držadlo (2) přestavte do požadované polohy.
- Aretační páku (1) pusťte a dávejte pozor na to, aby se vodící držadlo úplně zaaretovalo.

8.2 Sklopení dvoudílného vodícího držadla (RME 339)



Nebezpečí přiskřípnutí!

Uvolněním křídlových matic lze horní díl vodícího držadla sklopit. Proto během odšroubování křídlových matic přidržte horní díl vodícího držadla na nejvyšším místě.

Transportní pozice (k čištění stroje, k prostorově úspornému transportování a uskladnění stroje):

- Křídlové matice (1) povolte tak, aby se volně otáčely.
- Horní díl vodícího držadla (2) překlopte směrem dopředu.

Pracovní pozice (pro tlačení stroje):

- Horní díl vodícího držadla (2) vyklopte směrem dozadu a rukou jej podržte.
- Dotáhněte křídlové matice (1). Dbejte přitom na správnou polohu vedení kabelu (3).

8.3 Centrální nastavení výšky sečení



K dispozici je 5 výšek sečení.

Stupeň 1 = 30 mm

Stupeň 5 = 70 mm

Sekačky na trávu pro Velkou Británii:

K dispozici je 6 výšek sečení.

Stupeň S = 20 mm

Stupeň 5 = 70 mm



Poškození stroje se zabrání, pokud se nejnižší výška sečení bude používat jen na trávnickových plochách, na kterých se nenacházejí žádné nerovnosti.

Nastavení výšky sečení:

- Páku pro nastavení výšky (1) lehce odtlačte směrem od sekačky na trávu tak, aby aretační západky (2) uvolnily páku.
- **Větší výška sečení:**
Sekačku na trávu nadzvedněte pomocí páky pro nastavení výšky (1) (páku posuňte směrem dopředu).
Menší výška sečení:
Sekačku na trávu spusťte dolů pomocí páky pro nastavení výšky (1) (páku posuňte směrem dozadu).
- Páku pro nastavení výšky (1) přitlačte k sekačce na trávu tak, aby aretační západky (2) zapadly do páky. Nastavenou výšku lze zjistit na nejpřednější aretační západce (3).

8.4 Sběrný koš na trávu



Zavěšení:

- Otevřete a podržte vyhozovací klapku (1).
- Sběrný koš na trávu (2) zavěste pomocí upevňovacích západek (3) do příslušných uložení (4) na zadní straně stroje.
- Zavřete vyhozovací klapku (1).

Vyvěšení:

- Otevřete a podržte vyhozovací klapku (1).
- Sběrný koš na trávu (2) nadzvedněte a sejměte směrem dozadu.
- Zavřete vyhozovací klapku (1).

8.5 Indikátor naplnění



Proud vzduchu, který vzniká rotací řezného nože, zvedá indikátor naplnění (1). Po naplnění sběrného koše na trávu se proud vzduchu zastaví. Pokud je proud vzduchu příliš malý, vrátí se indikátor naplnění (1) zpět do klidového stavu. To je pokyn, že je nutné vyprázdnit sběrný koš.

Neomezená funkce indikátoru naplnění je zajištěna pouze při optimálním proudu vzduchu. Proud vzduchu a funkci indikátoru naplnění mohou negativně ovlivňovat vnější vlivy, jako je mokrá, hustá nebo vysoká tráva, nízké stupně výšky sečení, znečištění a podobně.

A Sběrný koš na trávu se plní

B Sběrný koš na trávu je naplněn

- Vyprázdněte naplněný sběrný koš na trávu(⇒ 11.5).

9. Pokyny pro práci

9.1 Všeobecné informace



Nebezpečí úrazu!

Případně zauzlení kabelu ihned odstraňte.

Při sečení vedte přívodní kabel vždy za sebou. Nesprávně vedený přívodní kabel se může při sečení nedopatřením odříznout nebo může způsobit úraz obsluhy klopýtnutím. Tím hrozí velké nebezpečí úrazu. Z toho důvodu dbejte při sečení na to, aby byl přívodní kabel vždy viditelný a aby ležel na posečené ploše.

Pěkného a hustého trávníku lze dosáhnout častým sečením a udržováním krátké trávy.

Aby trávník nevysychal, nesekejte trávu za horkého a suchého počasí příliš nakrátko!

Vzhled posečené plochy je hezčí, jsou-li nože správně naostřené. Z toho důvodu je nutno nože pravidelně ostřit (odborný prodejce STIHL).

9.2 Pracovní oblast obsluhy



- Obsluha stroje se musí při běžícím elektromotoru z bezpečnostních důvodů zdržovat jen ve vymezené pracovní oblasti za vodicím držadlem. Vždy dodržujte bezpečný odstup, který je daný vodicím držadlem stroje.

- Sekačku na trávu může obsluhovat pouze jedna osoba, ostatní osoby se musí zdržovat mimo nebezpečný prostor. (⇒ 4.)

9.3 Správné zatížení elektromotoru

Sekačku na trávu nespouštějte ve vysoké trávě. V případě ztíženého spouštění elektromotoru nastavte vyšší výšku sečení.

Sekačku na trávu je možné zatížit jen natolik, aby nedošlo k podstatnému snížení otáček elektromotoru.

Pokud začnou otáčky motoru klesat, zvolte vyšší nastavení výšky sečení a/nebo snižte rychlost pojezdu.

9.4 Při zablokování žacího nože

Ihned vypněte elektromotor a vytáhněte vidlici kabelu. Až potom odstraňte příčinu poruchy.

9.5 Tepelná ochrana elektromotoru proti proudovému přetížení

Dojde-li při práci k přetížení elektromotoru, zabudovaná tepelná ochrana proti proudovému přetížení samočinně vypne elektromotor.

Příčiny přetížení motoru:

- sečení příliš vysoké trávy nebo při příliš nízké výšce sečení,
- příliš vysoká rychlost pojezdu,
- nedostatečné čištění otvorů pro vstup chladicího vzduchu (sací štěrby),
- žací nůž je otupený nebo opotřebený,

- nevhodný nebo příliš dlouhý přívodní kabel – pokles napětí (⇒ 11.1).

Opětovné spuštění stroje

Po uplynutí doby ochlazení asi 10 min (v závislosti na teplotě okolí) lze stroj opět spustit do provozu obvyklým způsobem (⇒ 11.).

10. Bezpečnostní zařízení

Stroj je za účelem bezpečné obsluhy a pro ochranu před neodborným používáním vybaven několika bezpečnostními zařízeními.



Nebezpečí úrazu!

Pokud se u některého z bezpečnostních zařízení zjistí závada, nesmí se stroj uvést do provozu. V tomto případě se obraťte na odborného prodejce. STIHL doporučuje odborného prodejce STIHL.

10.1 Ochranná zařízení

Sekačka na trávu je vybavena ochrannými zařízeními, jež zabraňují neúmyslnému kontaktu s žacím nožem a vyhazovanou posečenou hmotou.

K nim patří skříň, vyhazovací klapka, sběrný koš na trávu a řádně namontované vodicí držadlo.

10.2 Dvojrůční ovládání

Elektromotor lze zapnout jen v případě, že se pravou rukou stiskne a podrží zapínací tlačítko, a poté se levou rukou přitáhne páka pro zastavení motoru k vodicímu držadlu.

10.3 Doběhová brzda elektromotoru

Po uvolnění páky pro zastavení motoru se žací nůž za méně než 3 vteřiny úplně zastaví.

Doběhová brzda integrovaná v elektromotoru zkracuje dobu doběhu až do zastavení řezného nože.

Měření doby doběhu

Po nastartování elektromotoru se řezný nůž začne otáčet a bude slyšet hluk vydávaný prouděním vzduchu. Doba doběhu odpovídá době, po kterou je po odstavení elektromotoru slyšet hluk proudění vzduchu. Tuto dobu lze změřit stopkami.

11. Uvedení stroje do provozu

11.1 Připojení stroje k elektrické síti



Nebezpečí úrazu elektrickým proudem!

Dodržujte bezpečnostní pokyny uvedené v kapitole „Pro vaši bezpečnost“ (⇒ 4.8).

Při použití kabelového bubnu se musí přívodní kabel zcela rozvinout, jinak může dojít vlivem elektrického odporu ke snížení výkonu a přehřátí motoru.

Pro přívodní kabely je dovoleno použít pouze kabely, které nejsou slabší než následující pogumované přívodní kabely:
H07 RN-F DIN/VDE 0282

Minimální průřez:

délka až 25 m: 3 x 1,5 mm²

délka až 50 m: 3 x 2,5 mm²

Spojky přívodních kabelů musí být z gumy nebo opatřeny ochrannou gumovou izolací a splňovat požadavky následující normy:

DIN/VDE 0620

Síťové napětí a síťová frekvence musí souhlasit s údaji na výkonovém štítku, resp. s údaji v kapitole „Technické údaje“ (⇒ 18.).

Přívodní síťový kabel musí být dostatečně jištěn (⇒ 18.).

Tento stroj je konstruován pro provoz s připojením k elektrické síti, která má v místě připojení (domovní přípojky) impedanci vedení Z_{\max} maximálně **0,49 ohmů** (při 50 Hz).

Uživatel se musí ujistit, zda napájecí elektrická síť, do které bude stroj připojen, tyto požadavky splňuje. V případě nejasností ohledně odporu elektrické sítě se obraťte přímo na místního dodavatele elektrického proudu.

11.2 Odlehčení tahu kabelu



Odlehčení tahu kabelu zabraňuje při práci nechtěnému odpojení přívodního kabelu, a tím možnému poškození síťové přípojky na stroji.

Proto se musí připojovací kabel vést odlehčením tahu kabelu.

- Připojovací kabel (1) upravte do smyčky a smyčku zasuňte do otvoru (2).
- Smyčku zaklesněte do háku (3) a pevně utáhněte.

11.3 Zapnutí sekačky na trávu



Sekačku na trávu nespouštějte ve vysoké trávě. V případě ztíženého spouštění elektromotoru nastavte vyšší výšku sečení.

- Stiskněte zapínací tlačítko (1) a podržte je. Páku pro zastavení motoru (2) přitáhněte k vodícímu držadlu a podržte ji.
- Zapínací tlačítko (1) lze po zatažení páky pro zastavení motoru (2) opět uvolnit.

11.4 Vypnutí sekačky na trávu



- Uvolněte páku pro zastavení motoru (1). Elektromotor a žací nůž se po krátké době doběhu úplně zastaví.

11.5 Vyprázdnění sběrného koše na trávu



Nebezpečí úrazu!

Před sejmutím sběrného koše na trávu je z bezpečnostních důvodů nutné vypnout elektromotor.

- Vyvěste sběrný koš na trávu. (⇒ 8.4)
- Otevřete u sběrného koše na trávu uzavírací sponu (1). Horní díl sběrného koše (2) vyklopte nahoru a přidržte. Sběrný koš na trávu překlopte dozadu a vyprázdňte posečenou hmotu.
- Uzavřete sběrný koš na trávu.
- Zavěste sběrný koš na trávu. (⇒ 8.4)

12. Údržba

12.1 Všeobecně



Nebezpečí úrazu!

Dodržujte bezpečnostní pokyny, uvedené v kapitole „Pro vaši bezpečnost“ (⇒ 4.).

Roční údržba u odborného prodejce:

Sekačku na trávu byste měli nechat jednou za rok zkontrolovat u odborného prodejce. Společnost STIHL doporučuje odborného prodejce STIHL.

12.2 Čištění stroje



Interval údržby: Po každém použití

Pečlivé ošetřování chrání stroj před poškozením a prodlužuje jeho životnost.

- Vyvěste sběrný koš na trávu (⇒ 8.4)



Nebezpečí úrazu!

Před překlopením postavte sekačku na pevnou, vodorovnou a rovnou plochu. Stroj se může při pracích v poloze pro čištění převrátit. Stůjte se vždy vedle stroje. Nikdy nepracujte bezprostředně před sekačkou nebo za ní.

Poloha pro čištění RME 339 C:

- Pokud chcete stroj překlopit, stůjte vpravo od něj.
- Horní díl vodícího držadla uveďte do nejnižší polohy (až nadoraz, aretační páka se v této poloze nezaaretuje). (⇒ 8.1)

- Vyhazovací klapku (1) otevřete pravou rukou a podržte ji.
- Levou rukou uchopíte konzolu, jak je uvedeno na obrázku, a podržte vyhazovací klapku. Současně palcem stlačte aretační páku (2) a podržte ji.
- Stroj uchopíte pravou rukou za přední rukojeť a pomalu jej překlápějte směrem dozadu, dokud vodící držadlo nebude položeno na zemi, jak je uvedeno na obrázku.
- Vyhazovací klapku (1) a aretační páku (2) pusťte a zkontrolujte stabilní umístění stroje.

Poloha pro čištění RME 339:

- Sklopení dvoudílného vodícího držadla (⇒ 8.2)
- Sekačku na trávu překlopte a postavte na spodní díly vodícího držadla (3).

Pokyny pro čištění:

- Nečistoty odstraňte pomocí menšího množství vody, kartáče nebo hadru. Nezapomeňte také vyčistit žací nůž. Proudem vody nikdy nestříkejte na části elektromotoru, těsnění, ložiska a elektrosoučástky, jako např. vypínače.
- Usazené zbytky trávy předem odstraňte dřevěným kolíkem.
- Zajistěte dostatečné chlazení elektromotoru pravidelným čištěním vstupních otvorů pro chladicí vzduch (sací štěrbin) mezi kapotou elektromotoru a spodní částí skříně.
- V případě potřeby použijte speciální čisticí prostředek (např. speciální čisticí prostředek STIHL).

12.3 Elektromotor a kola

Elektromotor nevyžaduje údržbu.

Ložiska kol nevyžadují údržbu.

12.4 Horní díl vodícího držadla RME 339

Interval údržby: Před každým použitím

Horní díl vodícího držadla je potažen izolační vrstvou. Pokud se tato izolační vrstva poškodí, musí se horní díl vodícího držadla vyměnit.

12.5 Kontrola opotřebení nože

Interval údržby: Před každým použitím



⚠ Nebezpečí úrazu!

Řezné nože podléhají různě intenzivnímu opotřebení v závislosti na místě použití a na době použití. V případě, že se stroj používá na písčité půdě, příp. často při suchém počasí, dochází k vyššímu namáhání řezného nože a k jeho nadměrně rychlému opotřebení. Opotřeбенý nůž se může zlomit a způsobit těžká zranění. Z toho důvodu je důležité vždy dodržovat pokyny pro údržbu řezného nože.

- Sekačku na trávu překlopte do polohy pro čištění (⇒ 12.2).
- Žací nůž (1) očistěte.
- Tloušťku řezného nože změřte pomocí posuvného měřítka (2) minimálně na 5 místech. Minimální tloušťka musí být zachována především v oblasti křídélek řezného nože.

- Na přední hranu řezného nože přiložte pravítko (3) a změřte velikost zbrošení.

Hranice opotřebení:

Tloušťka nože: > 1,6 mm

Velikost zbrošení: < 5 mm

Nůž je potřeba vyměnit,

- pokud je poškozený (vruby, praskliny),
- pokud bylo na jednom nebo více místech dosaženo naměřených hodnot, příp. se tyto hodnoty nacházejí mimo přípustnou hranici.

Pokud je na sekačce na trávu namontován mulčovací nůž (k dispozici jako zvláštní příslušenství), platí jiné hranice opotřebení (viz návod k použití pro příslušenství).

12.6 Demontáž a montáž žacího nože



i Aby se zabránilo poškození šroubu nože, používejte k uvolňování, resp. dotahování šroubu odpovídající nástrčný klíč (22 mm).

1 Demontáž:

- K přidržení žacího nože (2) použijte vhodný dřevěný špalek (1).
- Vyšroubujte šroub nože (3) a sejměte žací nůž (2).

2 Montáž:



Nebezpečí úrazu!

Žací nůž smí být montován pouze podle obrázku, zejména západky (6) musejí ukazovat směrem dolů. Při každé výměně žacího nože je nutné vždy vyměnit za nový také šroub nože (3). Předepsaný utahovací moment šroubu nože se musí přesně dodržet, poněvadž na tomto opatření závisí bezpečné upevnění řezného nástroje.

- Vyčistěte dosedací plochu nože a pouzdro nože.
- Žací nůž (2) namontujte zahnutými křídly směrem nahoru. Upevňovací západky (4) musejí zapadnout do perforování (5) žacího nože.
- K přidržení žacího nože (2) použijte vhodný dřevěný špalek (1).
- Na závit šroubu nože (3) naneste přípravek **Loctite 243**.
- Dotáhněte šroub nože (3).
Utahovací moment:
10 - 15 Nm

12.7 Ostření žacího nože

Pokud nedisponujete potřebnými znalostmi nebo nářadím, mělo by být ostření žacího nože přenecháno odborníkovi (STIHL doporučuje odborného prodejce STIHL). Nesprávně naostřený žací nůž (nesprávný úhel ostří, nevyvážení apod.) má za následek zhoršení funkčnosti stroje.

Návod k ostření

- Demontujte žací nůž. (⇒ 12.6)

- Žací nůž se musí při ostření chladit, např. vodou.
Nesmí se objevit modré zabarvení materiálu, jinak se sníží tvrdost ostří.
- Žací nůž ostřete rovnoměrně, abyste zabránili vibracím z důvodu nevyvážení.
- Dodržte úhel ostří **30°**.
- Dbejte na hranice opotřebení (⇒ 12.5).

12.8 Uložení stroje (zimní přestávka)

Stroj uskladněte v suchém, uzavřeném a bezprašném prostoru. Zajistěte uskladnění stroje tak, aby byl mimo dosah dětí.

Sekačku na trávu uskladněte vždy jen v provozuschopném stavu, podle potřeby sklopte vodící držadlo.

Kontrolujte pevné dotažení všech matic, svorníků a šroubů, poškozené či nečitelné výstražné a bezpečnostní symboly na stroji vyměňte za nové, pravidelně kontrolujte celkové opotřebení a řádný technický stav celého stroje. Opatřované nebo poškozené díly vyměňte.

Případné závady na stroji je nutno vždy odstranit ještě před uskladněním.

Při uskladnění sekačky na trávu na delší dobu (zimní přestávka) dodržujte následující postup:

- Pečlivě vyčistěte všechny vnější díly stroje.
- Všechny pohyblivé díly dobře naolejujte, popř. namažte tukem.

13. Přeprava stroje

13.1 Přenášení a upevnění sekačky



19

- **Nebezpečí úrazu!**
Dodržujte bezpečnostní pokyny, uvedené v kapitole „Pro vaši bezpečnost“ (⇒ 4.).

Přenášení stroje:

- Sekačku na trávu při přenášení uchopte výlučně za transportní držadla (1, 2). Dbejte přitom vždy na dostatečný odstup žacího nože od těla, především od chodidel a nohou.
- Při přenášení držte sekačku na trávu oběma rukama, přičemž jednou rukou uchopíte horní transportní držadlo (2) a druhou rukou spodní transportní držadlo (1),

nebo

- sekačku držte jednou rukou za horní transportní držadlo (2).

Uvázání stroje:

- Sekačku na trávu zajistěte na ložné ploše pomocí vhodných vázacích prostředků.
- Lana resp. upínací popruhy upevněte na držadla (1, 2).

14. Opatření pro minimalizování opotřebení a zabránění vzniku škod

Důležité pokyny pro údržbu a ošetřování skupiny výrobků

Elektrická sekačka na trávu s ručním ovládáním (STIHL RME)

Firma STIHL v žádném případě neručí za zranění nebo materiální škody, které byly způsobeny nedodržováním pokynů v návodu na obsluhu, zejména pokynů týkajících se bezpečnosti, obsluhy a údržby, nebo použitím neschválených nástaveb nebo neschválených náhradních dílů.

Abyste zabránili poškození nebo nadměrnému opotřebení Vašeho stroje STIHL, vždy dodržujte následující důležité pokyny:

1. Běžné spotřební náhradní díly

Některé díly strojů STIHL podléhají běžnému provoznímu opotřebení i při předepsaném použití. Tyto díly se proto musí v závislosti na způsobu a době použití vždy včas vyměnit.

Mezi tyto součásti patří mj. také:

- řezný nůž

2. Dodržování pokynů uvedených v tomto návodu k použití

Při používání, údržbě a uskladnění stroje STIHL postupujte tak pečlivě, jak to popisuje tento návod k použití. Za všechny škody, ke kterým došlo nedodržením bezpečnostních pokynů a pokynů pro obsluhu a údržbu, odpovídá uživatel.

To platí zejména pro:

- nedostatečně dimenzovaný přívodní kabel (průřez),

- nesprávné elektrické připojení (nesprávné napětí),
- úpravy stroje, které neschválila firma STIHL,
- použití výrobcem neschváleného, nevhodného nebo kvalitativně nevyhovujícího nářadí a příslušenství,
- použití výrobku v rozporu s předepsaným určením,
- použití stroje při sportovních nebo soutěžních akcích,
- následné škody vzniklé dalším používáním stroje s vadnými součástmi.

3. Údržbářské práce

Všechny práce uvedené v kapitole „Údržba“ provádějte pravidelně v předepsaných intervalech.

Pokud tyto údržbářské práce nemůže provést sám uživatel, musí pověřit odborného prodejce.

STIHL doporučuje nechat provést všechny údržbářské práce a opravy výlučně prostřednictvím odborného prodejce STIHL.

Odborní prodejci STIHL jsou pravidelně školeni a disponují všemi potřebnými technickými informacemi.

Zanedbáním těchto prací mohou vzniknout škody, za které odpovídá uživatel.

K tomu patří kromě jiného:

- škody na elektromotoru v důsledku nedostatečného čištění vstupních otvorů pro chladicí vzduch (sací šterbiny).
- koroze a jiné škody způsobené následkem neodborného uskladnění.

- poškození stroje způsobené použitím nekvalitních náhradních dílů.
- škody v důsledku pozdě nebo nedostatečně provedené údržby, resp. v důsledku servisních prací nebo oprav, které nebyly provedeny v servisní dílně odborného prodejce.

15. Ochrana životního prostředí



Posečená tráva nepatří do odpadu, je nejvhodnějším materiálem na kompostování.

Obalové materiály, stroj a příslušenství jsou vyrobeny z recyklovatelných materiálů, tyto je nutno likvidovat podle příslušných předpisů.

Tříděný ekologický sběr a likvidace odpadových materiálů umožňuje efektivní recyklaci materiálů. Z toho důvodů je nutno použitý stroj po ukončení své technické životnosti odevzdat do tříděného sběru druhotných surovin. Při likvidaci stroje dodržujte pokyny, uvedené v kapitole „Likvidace použitých materiálů“ (⇒ 4.9).

Pro získání potřebných informací o odborné likvidaci odpadních materiálů se obraťte na Váš místní recyklační podnik nebo na Vašeho odborného prodejce.

16. Běžné náhradní díly

Žací nůž:
6320 702 0100

Šroub nože:
6310 760 2801



Při každé výměně žacího nože musí být vyměněn také šroub nože. Náhradní díly jsou k dostání u odborného prodejce STIHL.

17. Prohlášení o shodnosti výroby EU

17.1 Sekačka na trávu STIHL RME 339.0, RME 339.0 C

STIHL Tirol GmbH
Hans Peter Stihl-Straße 5
6336 Langkampfen
Rakousko

prohlašuje na svoji výhradní odpovědnost, že

- Druh konstrukce: elektrická sekačka na trávu
- Výrobní značka: STIHL
- Typ: RME 339.0, RME 339.0 C
- Sériové identifikační číslo: 6320

splňuje příslušná nařízení směrnic 2000/14/EC, 2006/42/EC, 2014/30/EU a 2011/65/EU a byla vyvinuta a vyrobena v souladu s následujícími normami platnými vždy k datu výroby: EN 60335-1, EN 60335-2-77, EN 55014-1, EN 55014-2, EN 61000-3-2 a EN 61000-3-3 (pokud jsou použitelné).

Název a adresa zúčastněné notifikované osoby:

TÜV Rheinland LGA Products GmbH
Tillystraße 2
D-90431 Nürnberg, Německo

Při zjišťování měření a zaručené hladiny akustického výkonu bylo postupováno podle přílohy VIII směrnice 2000/14/EC.

- Naměřená hladina akustického výkonu: 92,5 dB(A)
- Zaručená hladina akustického výkonu: 93 dB(A)

Technické dokumenty jsou uchovávány odborem schvalování výrobků společnosti STIHL Tirol GmbH.

Rok výroby a číslo stroje jsou uvedeny na sekačce na trávu.

V Langkampfenu dne 02.11.2020

STIHL Tirol GmbH

v zastoupení

Matthias Fleischer, vedoucí odboru výzkumu a vývoje

v zastoupení

Sven Zimmermann, vedoucí odboru kvality

17.2 Servisní organizace

Záruční a pozáruční servis vám poskytne váš prodejce. Informace o dalších prodejních a servisních místech vám sdělí v zastoupení firmy A. STIHL pro ČR: Andreas STIHL, spol. s r. o. Chrlická 753 664 42 Modřice

17.3 Adresa ředitelství společnosti STIHL

ANDREAS STIHL AG & Co. KG
Postfach 1771
D-71301 Waiblingen

17.4 Adresy prodejních organizací STIHL

NĚMECKO

STIHL Vertriebszentrale AG & Co. KG
Robert-Bosch-Straße 13
64807 Dieburg
Telefon: +49 6071 3055358

RAKOUSKO

STIHL Ges.m.b.H.
Fachmarktstraße 7
2334 Vösendorf
Telefon: +43 1 86596370

ŠVÝCARSKO

STIHL Vertriebs AG
Isenrietstraße 4
8617 Mönchaltorf
Telefon: +41 44 9493030

ČESKÁ REPUBLIKA

Andreas STIHL, spol. s r. o.
Chrlická 753
664 42 Modřice

17.5 Adresy importérů produktů STIHL BOSNA A HERCEGOVINA

UNIKOMERC d. o. o.
Bišće polje bb
88000 Mostar
Telefon: +387 36 352560
Fax: +387 36 350536

CHORVATSKO

UNIKOMERC - UVOZ d.o.o.
Sjedište:
Amruševa 10, 10000 Zagreb
Prodaja:
Ulica Kneza Ljudevita Posavskog 56,
10410 Velika Gorica
Telefon: +385 1 6370010
Fax: +385 1 6221569

TURECKO

SADAL TARIM MAKİNALARI DIŞ
TİCARET A.Ş.
Alsancak Sokak, No:10 I-6 Özel Parsel
34956 Tuzla, İstanbul
Telefon: +90 216 394 00 40
Fax: +90 216 394 00 44

18. Technické údaje

RME 339.0, RME 339.0 C

Sériové identifikační číslo	6320
Typ	AC univerzální motor
Napětí	230 V~
Příkon	1200 W
Frekvence	50 Hz
Jištění	5 A
Třída ochrany	II
Druh ochrany	IPX 4
Řezné ústrojí	rotační nůž
Šířka záběru při sečení	37 cm

RME 339.0, RME 339.0 C

Otáčky řezného ústrojí	3200 ot./min
Pohon rotačního nože	stálý
Utahovací moment šroubu nože	10 - 15 Nm
Výška sečení	30 - 70 mm
Výška sečení (jen pro Velkou Británii)	20 - 70 mm
Sběrný koš na trávu	40 l
Průměr předních kol	150 mm
Průměr zadních kol	180 mm

Emise hluku:

Podle směrnice 2000/14/EC: Zaručená hladina akustického výkonu	L_{WA}	93 dB(A)
Podle směrnice 2006/42/EC: Hladina akustického tlaku na pracovišti	L_{pA}	79 dB(A)
Nejistota měření K_{pA}		1 dB(A)

RME 339.0

Délka	122 cm	
Šířka	42 cm	
Výška	107 cm	
Hmotnost	14 kg	
Hmotnost (jen pro Velkou Británii)	15 kg	
Vibrace působící na ruce a paže: Uvedená charakteristická hodnota vibrací dle EN 12096:		
Naměřená hodnota a_{hw}	0,82 m/sec ²	
Nejistota měření K_{hw}	0,41 m/sec ²	
Měření podle EN 20643		

RME 339.0 C

Délka	135 cm
Šířka	43 cm
Výška	110 cm
Hmotnost	15 kg

Vibrace působící na ruce a paže:

Uvedená charakteristická hodnota vibrací dle EN 12096:		
Naměřená hodnota a_{hw}	0,50 m/sec ²	
Nejistota měření K_{hw}	0,25 m/sec ²	
Měření podle EN 20643		

18.1 REACH

REACH je označení pro příslušné nařízení ES k registraci, hodnocení a schvalování chemikálií.

Informace o splnění podmínek nařízení REACH (ES) č. 1907/2006 jsou uvedeny na stránkách www.stihl.com/reach.

19. Hledání závad

- ✳ Případně se obraťte na odborného prodejce, STIHL doporučuje odborného prodejce STIHL.

Závada:

Elektromotor se nerozběhne

Možná příčina:

- Žádné síťové napětí
- Vadný přívodní elektrický kabel/vidlice, resp. zásuvka nebo vypínač
- Není stisknuto startovací tlačítko
- Elektromotor je přetížen sečením příliš vysoké nebo příliš vlhké trávy
- Byla aktivovaná ochrana elektromotoru
- Ucpaná žací skříň

- Vadná pojistka v zástrčce (verze pro GB)

Odstranění:

- Zkontrolujte pojistky (⇒ 11.1)
- Zkontrolujte a podle potřeby vyměňte kabel/vidlici/spínač (⇒ 11.1)
- Stiskněte startovací tlačítko (⇒ 11.3)
- Elektromotor nezapínejte ve vysoké trávě, přizpůsobte výšku sečení (⇒ 8.3)
- Stroj nechejte vychladnout (⇒ 9.5)
- Vyčistěte žací skříň (⇒ 12.2)
- Vyměňte pojistku v zástrčce (✘)

Závada:

Časté vypínání síťového jističe

Možná příčina:

- Nevhodné dimenzování přívodního síťového kabelu
- Přetížení elektrické sítě
- Stroj je přetížený sečením příliš vysoké nebo příliš vlhké trávy

Odstranění:

- Použijte správně dimenzovaný přívodní síťový kabel (⇒ 11.1)
- Stroj zapojte do jiného zásuvkového okruhu
- Výšku sečení a rychlost sečení přizpůsobte daným podmínkám při sečení (⇒ 8.3)

Závada:

Silné vibrace během provozu

Možná příčina:

- Uvolněný šroub nože
- Nevyvážený řezný nůž

Odstranění:

- Dotáhněte šroub nože (⇒ 12.6)
- Naostřete (vyvažte) řezný nůž nebo jej vyměňte (⇒ 12.7)

Závada:

Nerovný povrch posečeného trávníku, trávník žlutne

Možná příčina:

- Otupený nebo opotřebený žací nůž
- Příliš vysoká rychlost pojezdu při sečení v poměru k výšce sečení

Odstranění:

- Naostřete nebo vyměňte žací nůž (⇒ 12.7)
- Snižte rychlost pojezdu a/nebo nastavte správnou výšku sečení (⇒ 8.3)

Závada:

Obtížné zapnutí nebo pokles výkonu elektromotoru

Možná příčina:

- Sečení příliš vysoké nebo příliš vlhké trávy
- Ucpaná žací skříň

Odstranění:

- Výšku sečení a rychlost sečení přizpůsobte daným podmínkám při sečení (⇒ 8.3)
- Vyčistěte žací skříň (při čištění vždy vytáhněte vidlici kabelu) (⇒ 12.2)

Závada:

Ucpaný vyhazovací kanál

Možná příčina:

- Opotřebený žací nůž
- Sečení příliš vysoké nebo příliš vlhké trávy

Odstranění:

- Vyměňte žací nůž (⇒ 12.7)
- Výšku sečení a rychlost sečení přizpůsobte daným podmínkám při sečení (⇒ 8.3)

20. Servisní plán

20.1 Potvrzení předání

Model: _____

Sériové číslo:

Datum:

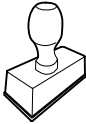

Další servis

Datum:

20.2 Potvrzení servisu



Při provádění údržbářských prací odevzdejte tento návod k použití Vašemu odbornému prodejci STIHL. Ten pak do předtištěných polí potvrdí provedení servisních prací.

 Servis proveden dne

 Datum dalšího servisu

Cienītais klient, cienījamā kliente!

Mēs priecājamies, ka esat izvēlējis STIHL. Mēs attīstām un ražojam savus augstākās kvalitātes izstrādājumus atbilstoši savu klientu prasībām. Šādi rodas izstrādājumi, kas ir īpaši uzticami arī smagos apstākļos.

STIHL nodrošina arī augstāko servisa kvalitāti. Mūsu tirgotāji garantē profesionālas konsultācijas un apmācību, kā arī visaptverošu tehnisku apkalpošanu.

Pateicamies par uzticību un novēlam izbaudīt darbu ar STIHL produktu!

Dr. Nikolas Stihl

SVARĪGI! PIRMS LIETOŠANAS IZLASIET UN SAGLABĀJIET.

1. Satura rādītājs

Par šo lietošanas pamācību	306
Vispārīga informācija	306
Norādījumi lietošanas pamācības lasīšanai	306
Valstu varianti	306
Ierīces apraksts	307
Jūsu drošībai	307
Vispārīga informācija	307
Apģērbs un aprīkojums	308
Ierīces transportēšana	308
Pirms darba	308
Darba laikā	309
Apkope, tīrīšana, remonts un glabāšana	310
Uzglabāšana ilgākos ekspluatācijas starplaikos	311
Brīdinājums — elektriskā bīstamība	311
Utilizācija	312
Simbolu apraksts	312
Piegādes komplekts	312
Ierīces sagatavošana darbam	313
Vispārīga informācija	313
Vienpusējā vadības roktura montāža (RME 339 C)	313
Abpusējā vadības roktura montāža (RME 339)	313
Zāles savācējgroza montāža	313
Vadības elementi	313
Vienpusējā vadības roktura regulēšana (RME 339 C)	313
Abpusējā vadības roktura salocīšana (RME 339)	314
Centrālā pļaušanas augstuma regulēšana	314
Zāles savācējgrozs	314
Savāktās zāles daudzuma indikators	314
Norādījumi par darbu	315
Vispārīga informācija	315
Lietotāja darba zona	315
Pareiza elektromotora slodze	315
Ja pļaušanas nazis ir bloķēts	315
Elektromotora termiskā aizsardzība pret pārslodzi	315
Drošības ierīces	315
Drošības aprīkojums	315
Darbināšana ar divām rokām	316
Elektromotora kustības bremze	316
Ierīces sagatavošana darbam	316
Ierīces pieslēgšana elektrotīklam	316
Nostiepuma atslodze	316
Zālesplāvēja ieslēgšana	316
Zāles plāvēja izslēgšana	316
Zāles savācējgroza iztukšošana	316
Apkope	317
Vispārīga informācija	317
Ierīces tīrīšana	317
Elektromotors un riteņi	317
Vadības roktura augšējā daļa RME 339	317
Nažu nodiluma pārbaude	318
Pļaušanas naža izņemšana un ievietošana	318
Pļaušanas naža asināšana	318
Glabāšana (dīkstāve ziemā)	318
Transportēšana	319
Zālesplāvēja nešana un nostiprināšana	319
Nodiluma samazināšana un bojājumu novēršana	319
Vides aizsardzība	320

Parastās rezerves daļas	320
ES atbilstības deklarācija	320
Zāles plāvējs STIHL RME 339.0, RME 339.0 C	320
Tehniskie parametri	320
REACH	321
Darbības traucējummeklēšana	321
Apkopes grafiks	322
Nodošanas apstiprinājums	322
Apkopes apstiprinājums	322

2. Par šo lietošanas pamācību

2.1 Vispārīga informācija

Šī lietošanas pamācība ir ražotāja **oriģinālā lietošanas pamācība** saskaņā ar EK Direktīvu 2006/42/EC.

STIHL nepārtraukti pilnveido piedāvātos produktus. Tāpēc mēs saglabājam tiesības veikt piegādes komplekta izmaiņas, kas attiecas uz produkta formu, tehniku un aprīkojumu.

Tādējādi nevar izvirzīt nekādas prasības, atsaucoties uz šajā brošūrā minētajiem datiem un attēliem.

Šajā lietošanas pamācībā ir aprakstīti iespējamie modeļi, kuri nav pieejami visās valstīs.

Šī lietošanas pamācība ir aizsargāta ar autortiesībām. Visas tiesības ir aizsargātas, it īpaši tiesības uz pavairošanu, tulkošanu un apstrādi elektroniskās sistēmās.

2.2 Norādījumi lietošanas pamācības lasīšanai

Attēli un teksti raksturo noteiktus rīcības soļus.

Šajā lietošanas pamācībā ir paskaidrojumi visiem attēlu simboliem, kas atrodami uz ierīces.

Skatīšanās virziens

Lietošanas pamācībā norādītais skatīšanās virziens „**pa kreisi**” un „**pa labi**”:
lietotājs stāv aiz ierīces un skatās uz priekšu braukšanas virzienā.

Norādes uz nodaļām

Bultiņas norāda uz attiecīgajām nodaļām un apakšnodaļām, kur ir detalizētāks skaidrojums. Šajā piemērā ir norāde uz nodaļu: (⇒ 3.)

Teksta fragmentu marķējums

Aprakstītie norādījumi var būt apzīmēti vairākos veidos.

Rīcības soļi ar norādi lietotājam veikt kādu darbību:

- ar skrūvgriezi atskrūvējiet skrūvi (1), nospiediet rokturi (2)...

Vispārīgs uzskaitījums:

- produkta izmantošana sporta vai sacensību pasākumos.

Teksti ar papildu nozīmi

Lai īpaši izceltu teksta fragmentus ar papildu nozīmi, lietošanas pamācībā tiem pievienots kāds no simboliem.



Bīstami!

Iespējami negadījumi, var smagi savainoties. Jāveic konkrētas darbības vai jāizvairās no tām.



Brīdinājums!

Iespējams savainoties. Noteikts rīcības veids pasargā no iespējamām vai paredzamām savainojumu gūšanas.



Uzmanību!

Brīdina par viegliem savainojumiem vai materiāliem zaudējumiem, kuru rašanos var novērst, veicot konkrētas darbības.



Norādījums

Informācija par labāku ierīces izmantošanu un iespējami nepareizas lietošanas novēršanu.

Teksti, kas saistīti ar attēliem

Attēli, kuros paskaidrota ierīces lietošana, ir sniegti lietošanas pamācības sākumā.

Kameras simbols tiek izmantots, lai attēlu lappusēs redzamos attēlus sasaistītu ar attiecīgo šīs lietošanas pamācības teksta daļu.



2.3 Valstu varianti

Atkarībā no piegādes valsts STIHL komplektācijā ietver ierīces ar dažādiem spraudņiem un slēdžiem.

Attēlos ir parādītas ierīces ar Euro spraudni; ierīces ar cita veida spraudņiem tīklam tiek pievienotas līdzīgi.

3. Ierīces apraksts



- 1 Vadības roktura augšējā daļa
- 2 Vadības roktura apakšējā daļa (RME 339)
- 3 Konsole (RME 339 C)
- 4 Korpus
- 5 Motora pārsegs
- 6 Aizmugurējais ritenis
- 7 Priekšējais ritenis
- 8 Zāles savācējgrozis
- 9 Augšējais transportēšanas rokturis
- 10 Apakšējais transportēšanas rokturis
- 11 Izmešanas vāks
- 12 Grozāmais rokturis (RME 339)
- 13 Vadības roktura fiksācijas svira (RME 339 C)
- 14 Motora apstādināšanas rokturis
- 15 Augstuma regulēšanas svira
- 16 Nostiepusha atslodze
- 17 Elektrotīkla pieslēgvietā
- 18 Iedarbināšanas poga
- 19 Jaudas plāksnīte ar ierīces numuru
- 20 Savāktās zāles daudzuma indikators (zāles savācējgrozam)

4. Jūsu drošībai

4.1 Vispārīga informācija



Strādājot ar šo ierīci, nelaimes gadījumu novēršanas nolūkos noteikti jāievēro šie priekšraksti.



Pirms pirmās nodošanas ekspluatācijā uzmanīgi izlasiet visu lietošanas pamācību.

Glabājiet lietošanas pamācību, lai to varētu izmantot vēlāk.

Šie drošības pasākumi ir nepieciešami jūsu drošībai, tomēr to uzskaitījums nav pilnīgs. Vienmēr izmantojiet ierīci saprātīgi un atbildīgi. Atcerieties, ka ierīces lietotājs ir atbildīgs par negadījumiem, kas var notikt ar citām personām vai to īpašumu.

Izpētiet ierīces sastāvdaļas un ierīces lietošanu.

Ierīci atļauts izmantot tikai personām, kas izlasījušas lietošanas pamācību un iepazinušās ar ierīces lietošanu. Pirms ekspluatācijas uzsākšanas lietotājam jāsaņem profesionāla un praktiska apmācība. Lietotājam jāsaņem norādījumi no pārdevēja vai cita speciālista par ierīces drošu lietošanu.

Apmācības laikā lietotājam īpaši jāpaskaidro, ka darbam ar ierīci nepieciešama liela rūpība un koncentrēšanās.

Pat ja lietojat šo ierīci saskaņā ar norādījumiem, vienmēr pastāv risks.



Nosmakšanas risks!

Ja bērni spēlējas ar iesaiņojuma materiālu, pastāv nosmakšanas risks. Neglabājiet iesaiņojuma materiālu bērniem pieejamā vietā.

Ierīci un tās pierīces drīkst nodot (aizdot) tikai tām personām, kas vispusīgi pārzina šo modeli un tā lietošanu. Lietošanas pamācība ir ierīces sastāvdaļa, un tā vienmēr jānodod kopā ar ierīci.

Pārliecinieties, ka lietotājam ir pietiekamas fiziskās, maņu un garīgās spējas lietot ierīci un strādāt ar to. Ja lietotāja fiziskās, maņu vai garīgās spējas ir ierobežotas,

lietotājs drīkst strādāt tikai atbildīgās personas uzraudzībā vai saskaņā ar tās norādījumiem.

Pārliecinieties, ka lietotājs ir pilngadīgs vai atbilstoši valsts noteikumiem tiek profesionāli apmācīts.

Izmantojiet ierīci, kad esat pietiekami atpūties un esat labā fiziskajā vai garīgajā stāvoklī. Ja jums ir veselības problēmas, konsultējieties ar ārstu, vai iespējams strādāt ar ierīci. Ar šo ierīci nedrīkst strādāt pēc alkohola, reakcijas spējas samazinošu medikamentu vai narkotiku lietošanas.

Ierīce paredzēta tikai personiskai lietošanai.

Uzmanību – negadījumu risks!

Ierīce ir paredzēta tikai zāles pļaušanai. Izmantošana citiem mērķiem nav atļauta, var būt bīstama un izraisīt ierīces bojājumus.

Tā kā lietotājs var gūt miesas bojājumus, ierīci nedrīkst izmantot šādiem mērķiem (nepilnīgs uzskaitījums):

- krūmu, dzīvzogu un krūmāju apgriešanai;
- augu stīgu apgriešanai;
- zālāja kopšanai jumta terašu un balkonu apstādījumos;
- koku un dzīvzogu atgriezumam sagatavošanai un smalcināšanai;
- celiņu tīrīšanai (nosūkšanai, aizpūšanai);
- zemes pacēlumam, piemēram, kurmju rakumu, nolīdzināšanai;
- noplautās zāles transportēšanai, izņemot gadījumus, ja to veic tam paredzētajā zāles savācējgrozā.

Drošības apsvērumu dēļ ir aizliegts veikt ierīces izmaiņas, izņemot noteikumiem atbilstošu piederumu montāžu, ko atļauj uzņēmums STIHL; turklāt šādas darbības pārtrauc garantijas darbību. Informāciju par pieļautajiem piederumiem varat saņemt no STIHL specializētā izplatītāja.

Īpaši ir aizliegtas jebkādas izmaiņas ierīcē, kas palielina tās jaudu vai iekšdedzes motora vai elektromotora apgriezību skaitu.

Izmantojot ierīci, aizliegts transportēt priekšmetus, dzīvniekus un personas, jo īpaši bērņus.

Izmantojot ierīci publiskās vietās, parkos, sporta laukumos, ielu malās, lauksaimniecības un mežsaimniecības uzņēmumos, jāievēro īpaša piesardzība.



Uzmanību! Vibrāciju izraisīts kaitējums veselībai!

Pārāk liela slodze, ko rada vibrācijas, var izraisīt asinsrites vai nervu sistēmas darbības traucējumus, jo īpaši cilvēkiem ar asinsrites problēmām. Ja jums parādās simptomi, kuru iemesls var būt vibrāciju radītā slodze, dodieties pie ārsta.

Šie simptomi lielākoties rodas pirkstos, rokās vai roku locītavās un var izpausties šādi (uzskaitījums ir nepilnīgs):

- sajūtu zudums;
- sāpes;
- vājums muskuļos;
- izmaiņas ādas krāsā;
- nepatīkama kņudoņa.

Darba laikā cieši (bet ne pārmērīgi stingri) turiet vadības rokturi tam paredzētajās vietās ar abām rokām.

Saplānojiet darbu tā, lai nebūtu ilglaicīga smaga slodze.

4.2 Apģērbs un aprīkojums



Darba laikā vienmēr nēsājiet stingrus apavus ar neslīdošām zolēm. Nekad nestrādājiet bez apaviem vai, piemēram, sandalēs.



Apkopes darbu veikšanas un ierīces transportēšanas laikā vienmēr valkājiet ciešus cimdus, sasieniet un apslēpiet garus matus (ar lakatu, cepuri utt.).



Asinot plaušanas asmeni, uzlieciet piemērotas aizsargbrilles.

Ierīci atļauts lietot tikai tad, ja lietotājs valkā garas bikses un piegulošu apģērbu.

Nekad nenēsājiet plandošu apģērbu, kas var aptīties ap kustīgām plāvēja daļām (vadības sviru) – nenēsājiet arī rotaslietas, kaklasaites un šalles.

4.3 Ierīces transportēšana

Strādājiet tikai cimdos, lai izvairītos no savainojumiem, ko var izraisīt asas un karstas ierīces daļas.

Pirms transportēšanas izslēdziet ierīci, atvienojiet elektrotīkla pievienošanas vadu un pagaidiet, līdz apstājas nazis.

Transportējiet ierīci tikai tad, kad elektromotors ir atdzisis.

Ņemiet vērā ierīces svaru un, ja nepieciešams, izmantojiet piemērotus iekraušanas palīgīdzekļus (iekraušanas rampas, pacēlājus).

Ierīci un tās transportējamās detaļas (piemēram, zāles savācējgrozu) uz kravas platformas nostipriniet ar pareizi izvietotiem stiprinājuma līdzekļiem (siksniem, trosēm utt.).

Paceļot un pārnēsot ierīci, izvairieties pieskarties plaušanas asmenim.

Īpaši ievērojiet norādes sadaļā „Transportēšana”. Tajā aprakstīts, kā iekārta jāpaceļ vai jānostiprina. (⇒ 13.)

Ierīces transportēšanas laikā ievērojiet vietējos noteikumus, jo īpaši noteikumus attiecībā uz kravas drošību un priekšmetu transportēšanu uz kravas platformām.

4.4 Pirms darba

Pārliedzinieties, vai ierīci izmanto tikai tādas personas, kas ir izlasījušas lietošanas pamācību.

Ievērojiet vietējās pašvaldības noteikto dārza tehnikas ar iekšdedzes motoru vai elektromotoru lietošanas laiku.

Pilnībā pārbaudiet teritoriju, kur ierīce tiks izmantota, un atbrīvojiet to no akmeņiem, zariem, stieplēm, kauliem un citiem svešķermeņiem, ko zāles plāvējs varētu uzvest gaisā. Šķēršļus (piem., celmus, koku saknes) garā zālē var nemaz nepamanīt.

Tāpēc pirms darba ar ierīci atzīmējiet visus zālājā paslēptos objektus (šķēršļus), ko nav iespējams pārvietot.

Pirms ierīces lietošanas nomainiet visas nederīgās, nolietotās un bojātās detaļas. Ja uz ierīces esošie bīstamības un brīdinājuma norādījumi ir bojāti vai nav salasāmi, tie ir jāatjauno. Jaunas uzlīmes un citas rezerves detaļas varat iegādāties no STIHL specializētā izplatītāja.

Ierīci izmantojiet tikai lietošanai drošā stāvoklī. Pirms lietošanas sākšanas katreiz pārbaudiet:

- vai ierīce ir montēta atbilstoši noteikumiem;
- vai griešanas darbarīks un pļaušanas mehānisms kopumā (pļaušanas nazis, stiprinājuma elementi, pļaušanas mehānisma korpuss) ir nevainojamā stāvoklī; īpaši pārliedzinieties, vai visi elementi ir droši nostiprināti, nav bojāti (bez robiem vai plaisām) un nodiluši;
- vai drošības ierīces (piemēram, izmešanas vāks, korpuss, motora apstādināšanas rokturis) ir nevainojamā stāvoklī un darbojas atbilstoši noteikumiem;
- vai zāles savācējgrozs nav bojāts un vai tas ir pilnībā montēts; aizliegts izmantot bojātu zāles savācējgrosu;
- vai darbojas elektromotora kustības bremze.

Ja nepieciešams, visus nepieciešamos darbus lūdziet veikt specializētajam izplatītājam. STIHL iesaka STIHL specializēto izplatītāju.

Ievērojiet sadaļā „Elektriskā bīstamība” sniegto informāciju (⇒ 4.8).

Nekad neieslēdziet elektromotoru, ja nav pareizi uzstādīts nazis. Elektromotors var pārkarst!

4.5 Darba laikā

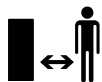

Nekad nestrādājiet, ja bīstamajā zonā atrodas dzīvnieki vai personas, jo īpaši bērni.

Nestrādājiet, ja apkārtējās vides temperatūra ir zemāka par +5 °C.

Strādājiet tikai dienas gaismā vai labā mākslīgā apgaismojumā.

Nestrādājiet ar ierīci lietus un negaisa laikā, jo īpaši, ja pastāv zibens spēriena risks.



Uzmanību – iespējams savainoties!

Nekad nelieciet rokas vai kājas virs, zem vai pie rotējošām detaļām. Nekad neaizskariet rotējošo asmeni. Nekad nestāviet pie izmešanas atveres.

Vienmēr ievērojiet drošības attālumu, ko nosaka vadības roktura novietojums. Vadības rokturim vienmēr jābūt montētam pareizi, un šo pozīciju nedrīkst mainīt. Nelietojiet ierīci ar salocītu vadības rokturi.

Ierīcē uzstādīto ieslēgšanas un drošības aprīkojumu nedrīkst noņemt vai apiet tā funkcijas. Īpaši motora apstādināšanas rokturi nekad nepiestipriniet stūres stienim (piemēram, piesienot).

Pie vadības roktura nekad nepiestipriniet priekšmetus (piemēram, darba apģērbu). Pagarinātājs nedrīkst būt aptīts ap vadības rokturi.

Ja pamatne ir mitra, samazinātas stabilitātes dēļ palielinās nelaimes gadījumu risks.

Strādājiet īpaši piesardzīgi, lai novērstu paslīdēšanu. Ja iespējams, izvairieties no ierīces izmantošanas uz mitras pamatnes.

Neatstājiet ierīci lietū.

Ierīces ieslēgšana

Uzmanīgi iedarbiniet ierīci, ievērojot norādījumus sadaļā „Ierīces lietošanas sākšana”. (⇒ 11.)
Raugieties, lai būtu pietiekams attālums no kājām līdz griezējinstrumentam.

Ieslēdzot ierīci jāatrodas uz līdzenas pamatnes.

Pirms ieslēgšanas un tās laikā ierīce nedrīkst apgāzties.

Neiedarbiniet elektromotoru, ja izmešanas kanālu nenosedz izmešanas vāks vai zāles savācējgrozs.

Neieslēdziet ierīci pārāk bieži īsā laika posmā, „nerotaļājieties” ar ieslēgšanas pogu. Elektromotors var pārkarst!

Pļaušana nogāzēs

Nogāzes vienmēr apstrādājiet pa diagonāli, nevis gareniski. Ja nogāzes gareniskās pļaušanas laikā lietotājs zaudē kontroli, zāles pļāvējs var pārrīpot pāri lietotājam.

Īpaši piesargieties, ja braukšanas virzienu maināt nogāzē.

Gādājiet, lai ierīce vienmēr būtu stabila, un izvairieties strādāt pārāk stāvās nogāzēs.

Drošības apsvērumu dēļ ierīci nedrīkst lietot nogāzēs, kuru slīpums pārsniedz 25° (46,6 %). **Savainošanās risks!** 25° nogāzes slīpums atbilst 46,6 cm vertikālam kāpumam uz 100 cm horizontāla garuma.

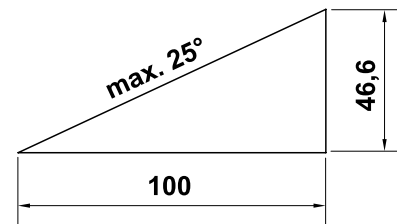

Lietošana



Uzmanību – iespējams savainoties!

Nekad nelieciet rokas vai kājas pie rotējošām detaļām vai zem

tām. Nekad neaizskariet rotējošo nazi. Nekad nestāviet pie izmešanas atveres. Vienmēr ievērojiet drošu attālumu, kas atkarīgs no vadības roktura novietojuma.



Nemēģiniet veikt naža apskati, kamēr ierīce darbojas.

Neatveriet izmešanas vāku un/vai neiztukšojiet zāles savācējgrozu, kamēr zāles plāvējs darbojas. Rotējošais nazis var izraisīt savainojumus.

Plaujiet tikai soļa ātrumā – darba laikā nepārvietojieties ātrāk. Ātri vīzot ierīci, paaugstinās risks gūt traumas – pakļūpot, paslīdot utt.

Apgrīzot ierīci vai velkot to sev klāt, piesargieties īpaši!

Jūs varat pakļūpt!

Nekad neceliet un nenesiet ierīci, ja darbojas motors vai ir pieslēgts elektrotīkla pievienošanas vads.

Zāles velēnā aplsēpti objekti (zālāja laistīšanas ierīces, pāļi, ūdens vārsti, pamati, elektrības vadi utt.) ir jāapbrauc. Nekad nebrauciet pāri šādiem objektiem.

Ja griezējinstrumenti vai ierīce ir sadūrusies ar šķērslī vai svešķermeni, jāapstādina elektromotors, jāatvieno elektrotīkla pievienošanas vads un jāveic profesionāla pārbaude.



STOP

Nemiet vērā griešanas darbarīka brīvskrējienus; nepieciešamas dažas sekundes, līdz darbarīks ir pilnībā apstājies.

Izslēdziet elektromotoru:

- ja transportējot ierīce ir jāsagāž citās vietās, nevis zālē;
- ja velkat ierīci no apstrādājamās zālāja daļas vai uz to;
- pirms zāles savācējgroza noņemšanas;

- pirms plaušanas augstuma regulēšanas.



Izslēdziet elektromotoru, atvienojiet kontaktdakšu un pārliedziniet, ka griešanas darbarīks ir pilnībā apstājies:

- pirms novēršat ierīces bloķējumus vai aizsērējumus izmešanas kanālā;
- ja griešanas darbarīks ir aizķēris svešķermeni. Jāpārbauda, vai griešanas darbarīks nav bojāts. Ierīci nedrīkst lietot ar bojātu vai saliektu nažu vārpstu vai elektromotora vārpstu. **Savainojumu risks bojātu detaļu dēļ;**
- pirms ierīces pārbaudes, tīrīšanas vai citu darbu veikšanas (piem., vadības roktura locīšanas/regulēšanas);
- pirms aizejat no ierīces vai atstājat to bez uzraudzības;
- pirms ierīces pacelšanas vai nešanas;
- pirms transportēšanas;
- ja tiek aizķerts svešķermenis vai ierīce sāk neparasti spēcīgi vibrēt. Šajos gadījumos pārbaudiet, vai ierīcei, jo īpaši griešanas mehānismam (nazim, naža vārpstai, nažu stiprinājumam), nav bojājumu, un nepieciešamības gadījumā veiciet nepieciešamos remontdarbus; tad atkal iedarbiniet ierīci un atsāciet tās ekspluatāciju.



Savainošanās risks!

Spēcīga vibrēšana parasti liecina par traucējumu. Ierīci nedrīkst lietot, ja naža vārpsta ir bojāta vai saliekta vai plaušanas nazis ir bojāts vai saliekts. Ja jums nav nepieciešamo zināšanu, lieciet remontu veikt speciālistam – STIHL iesaka savu specializēto izplatītāju.

Tā kā maksimālās patērējamās jaudas režīmā ierīce var izraisīt sprieguma svārstības, nelabvēlīgu elektrotīkla apstākļu gadījumā var rasties citu tai pašai strāvas ķēdei pievienoto ierīču darbības traucējumi. Šajā gadījumā jāveic atbilstīgi pasākumi (piemēram, ierīce jāpievieno citai strāvas ķēdei, ierīce jāizmanto, pievienojot to strāvas ķēdei ar zemu pilno pretestību).

4.6 Apkope, tīrīšana, remonts un glabāšana



Pirms visiem darbiem ar ierīci, pirms ierīces regulēšanas vai tīrīšanas, kā arī pirms pievienošanas vada savijumu vai bojājumu pārbaudes ierīce jāizslēdz un jāatvieno elektrotīkla pievienošanas vads.

Pirms glabāšanas slēgtās telpās, pirms apkopes darbiem un pirms tīrīšanas ļaujiet ierīcei pilnībā atdzist.

Tīrīšana

Pēc darba visu ierīci rūpīgi iztīriet. (⇒ 12.2)

Pielipušos zāles atlikumus noskrubiniet ar koka nūju. Plāvēja apakšējo daļu tīriet ar suku un ūdeni.

Nekad neizmantojiet augstspiediena tīrītāju un nemazgājiet ierīci zem tekoša ūdens (piem., ar dārza šļūteni). Nelietojiet kodīgus tīrīšanas līdzekļus. Tie var bojāt plastmasu un metālus un tādējādi ietekmēt STIHL ierīces drošu lietošanu.

Lai novērstu ugunsbīstamību, iztīriet dzesēšanas gaisa atveru zonu starp elektromotora pārsegu un korpusu, lai tajā nebūtu, piemēram, zāle, siens, sūnas, lapas vai izplūstoša smērviela.

Apkopes darbi

Lietotājs drīkst veikt tikai tos apkopes darbus, kas aprakstīti šajā lietošanas pamācībā; visus citus darbus lieciet veikt specializētam izplatītājam.

Ja jums trūkst nepieciešamo zināšanu un palīgīdzekļu, **vienmēr** griezieties pie specializētā izplatītāja.

STIHL iesaka apkopes un remonta darbu veikšanu uzticēt tikai STIHL specializētajam izplatītājam.

STIHL specializētie izplatītāji tiek regulāri apmācīti, un to rīcībā tiek nodota tehniskā informācija.

Lietojiet tikai instrumentus, piederumus vai pierīces, ko šai ierīcei atļāvis uzņēmums STIHL, vai arī tehniski līdzvērtīgas daļas. Pretējā gadījumā pastāv savainojumu gūšanas vai ierīces bojājumu risks. Ja rodas jautājumi, vērsieties pie specializētā izplatītāja.

STIHL oriģinālie instrumenti, piederumi un rezerves daļas, ņemot vērā to īpašības, ir optimāli pielāgotas ierīcei un lietotāja prasībām. Oriģinālās STIHL rezerves daļas var atpazīt pēc STIHL rezerves daļu kataloga numura, STIHL emblēmas un STIHL rezerves daļas apzīmējuma. Uz nelielām daļām var būt tikai apzīmējums.

Brīdinājuma un norādījumu uzlīmēm vienmēr jābūt tīrām un salasāmām. STIHL specializētajam izplatītājam ir jānomaina bojātas vai pazudušas uzlīmes ar jaunām oriģinālām uzlīmēm. Ja kāda no daļām tiek nomainīta ar jaunu daļu, raugieties, lai uz jaunās daļas būtu tādas pašas uzlīmes.

Darbus pie griešanas mehānisma veiciet tikai ar bieziem darba cimdiem, ievērojot vislielāko piesardzību.

Pārliedcinieties, vai visi uzgriežņi, tapas un skrūves – īpaši naža stiprinājuma skrūves – ir stingri pieskrūvētas, lai ierīces ekspluatācija būtu droša.

Regulāri un jo īpaši pirms novietošanas glabāšanā (piem., pirms ziemas sezonas), pārbaudiet, vai ierīces detaļas un zāles savācējgrozs nav nodilis vai bojāts. Drošības apsvērumu dēļ nolietojušās vai bojātās daļas nomainiet, lai ierīce vienmēr būtu drošā darba stāvoklī.

Ja apkopes darbu veikšanas laikā ir noņemtas daļas vai aizsargierīces, pēc tam tās nekavējoties jāmontē atbilstoši norādēm.

Regulāri pārbaudiet, vai pļaušanas nazis ir droši nostiprināts un vai tas nav bojāts un nodilis.

4.7 Uzglabāšana ilgākos ekspluatācijas starplaikos

Atdzisušu ierīci glabājiet sausā un slēgtā telpā.

Pārliedcinieties, vai ierīce ir aizsargāta pret neatļautu lietošanu (piem., bērniem).

Pirms novietošanas glabāšanai (piem., pirms ziemas sezonas) ierīci rūpīgi iztīriet.

Glabājiet ierīci ekspluatācijai drošā stāvoklī.

4.8 Brīdinājums — elektriskā bīstamība



Uzmanību! Strāvas trieciena risks!

Ar elektrisko drošību ir saistīts strāvas vads, kontaktspraudnis, ieslēgšanas/izslēgšanas slēdzis un pievienošanas vads. Lai novērstu elektriskās strāvas trieciena risku, nedrīkst izmantot bojātus vadus, savienojumus un kontaktspraudņus, kā arī noteikumiem neatbilstošus pievienošanas vadus.



Tādēļ regulāri pārbaudiet, vai pievienošanas vads nav bojāts vai novecojis (plīsumi).

Ekspluatējiet ierīci tikai ar attītu strāvas vadu.

Ja vads ir uztīts uz spoles, pirms lietošanas tas vienmēr pilnībā jāatritina.

Nekad neizmantojiet bojātu pagarinājuma vadu. Nomainiet bojātus vadus un nekad neveiciet pagarinājuma vada remontu.

Ierīci nedrīkst izmantot, ja vadi ir bojāti vai nolietoti. Īpaši jāpārbauda strāvas pievienošanas vada bojājumi un nolietojums.

Strāvas vada apkopes un remonta darbus drīkst veikt tikai īpaši apmācīti speciālisti.

Elektriskās strāvas trieciena risks!

Nepievienojiet bojātu vadu elektrotīklam un pieskarieties bojātam vadam tikai tad, kad tas ir atvienots no elektrotīkla.

Elektriskās strāvas trieciena risks!

Nedrīkst lietot bojātus kabeļus, savienojumus un spraudņus vai noteikumiem neatbilstīgus pievienošanas vadus.

Pieskarieties griešanas mehānismam (nažiem) tikai tad, kad ierīce ir atvienota no elektrotīkla.

Vienmēr uzmanieties, lai izmantotie strāvas vadi būtu pietiekami aizsargāti.



Lai gan elektromotors ir aizsargāts pret šļakatu iedarbību, ar ierīci nedrīkst strādāt lietū un mitrā vidē.

Strādājot ārā, izmantojiet tikai mitrumnecaurlaidīgus pagarinātāja vadus, kas ir piemēroti darbam ar ierīci (⇒ 11.1).

Neļaujiet pļaušanas laikā vadam atrasties naža tuvumā.

Nevelciet pievienošanas vadu; atvienojiet to pie spraudņa un kontaktligzdas.

Ja ierīce tiek pievienota pie strāvas ģenerators, uzmanieties, lai to nebojātu strāvas stipruma svārstību dēļ.

Pievienojiet ierīci tikai tādām strāvas avotam, kuram ir aizsargaprīkojums strāvas noplūdes gadījumiem un kuru aktivizē maks. 30 mA liels strāvas stiprums. Lai iegūtu plašāku informāciju, vērsieties pie elektriķa.

Elektriskās drošības apsvērumu dēļ elektrokabelim vienmēr jābūt pareizi uzstādītam pie vadības roktura.

4.9 Utilizācija

Pārliecinieties, ka nolietotā ierīce tiek utilizēta atbilstoši noteikumiem. Pirms utilizēšanas ierīci padariet nelietojamu. Lai novērstu negadījumus, atvienojiet elektrotīkla pievienošanas vadu vai elektromotora elektrokabeli.

Iespējams savainoties ar griezējinstrumentu!

Arī nolietotu ierīci nekad neatstājiet bez

uzraudzības. Pārliecinieties, ka ierīce un griezējinstrumenti tiek glabāti bērniem nepieejamā vietā.

5. Simbolu apraksts



Uzmanību!

Pirms ekspluatācijas izlasiet lietošanas pamācību.



Savainošanās risks!

Neļaujiet nepiederīgām personām uzturēties bīstamajā zonā.

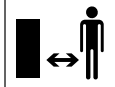

Savainošanās risks!

Uzmanieties no asā pļaušanas naža. Pļaušanas nazis pēc izslēgšanas vēl dažas sekundes griežas (motora/ naža bremzes). Pirms darba ar griezējinstrumentu, pirms apkopes un tīrīšanas darbiem, pirms pievienošanas vada savijumu vai bojājumu pārbaudes un pirms ierīces atstāšanas izslēdziet motoru un atvienojiet elektrotīkla vadu.

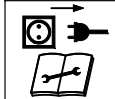

Elektriskās strāvas trieciena risks! Neļaujiet pievienošanas vadam atrasties griezējinstrumenta tuvumā.



RME 339: iedarbiniet motoru.



RME 339 C: iedarbiniet motoru.



RME 339 C: apstādiniet motoru.

6. Piegādes komplekts



2

Poz.	Apzīmējums	Skaits
A	Pamatierīce	1
B	Zāles savācēgroza augšējā daļa	1
C	Zāles savācēgroza apakšējā daļa	1
D	Tapa	2
•	Lietošanas pamācība	1
RME 339 C:		
E	Čaula	1
F	Skrūve	1
G	Paplāksne	2
H	Uzgrieznis	1

RME 339:

I	Apalā plakangalvas skrūve	2
J	Kabeļa vadotne	1
K	Grozāmais rokturis	2
L	Kabeļa skava	1



Katrā piegādes valstī atkarībā no modeļa piegādes komplekts var būt atšķirīgs.

7. Ierīces sagatavošana darbam

7.1 Vispārīga informācija



Savainošanās risks

Ievērojiet drošības tehnikas noteikumus – skat. nodaļu „Jūsu drošībai” (⇒ 4.).

- Visu aprakstīto darbu veikšanas laikā iekārtu novietojiet stabili un uz līdzenas, stingras pamatnes.

7.2 Vienpusējā vadības roktura montāža (RME 339 C)



- **1** Ievirziet čaulu (E) vadības roktura (1) urbumā.
- **2** Abas paplāksnes (G) ar izliekumu uz iekšu uzlieciet uz čaulas.
- **3** Pieturiet čaulu (E) un paplāksnes (G) un kopā ar vadības rokturi (1) ievietojiet konsolē (2).
- **4** Ievietojiet uzgriezni (H) konsolē, kā parādīts attēlā.

- **5** Ielieciet skrūvi (F) no ārpuses uz iekšu caur vadības roktura (1) un konsoles (2) urbumiem. Pievelciet skrūvi (F).
Pievilksšanas moments:
18 - 22 Nm

Elektrokabeļa montāža

- Ielieciet elektrokabeļi kabeļa labirintā (3) un iespiediet konsoles un vadības roktura (4, 5) stiprinājumos, kā parādīts attēlā. Ievietojiet kabeļi kabeļa skavā (6), aizveriet mēlīti un nofiksējiet to.

7.3 Abpusējā vadības roktura montāža (RME 339)



Vadības roktura augšējās daļas montāža

- Ievietojiet apaļo plakangalvas skrūvi (I) caur kabeļu vadotni (J) un iekariet elektrokabeļi (1).
- Uzlieciet abpusējo vadības rokturi (2) uz abām vadības roktura apakšējām daļām (3). Ievietojiet apaļās plakangalvas skrūves (I) caur urbumiem no iekšpuses uz ārpusi (labajā pusē — ar kabeļu vadotni (J), kreisajā pusē — bez tās) un pieskrūvējiet ar grozāmajiem rokturiem (K).

Kabeļa skavas montāža



Elektriskās strāvas trieciena risks!

Lai nesabojātu vadības roktura izolācijas slāni, kabeļa skavu uzspiediet tikai ar roku, neizmantojot instrumentus (piemēram, āmuru vai skrūvgriezi).

- Montējiet kabeļa skavu (L) pie vadības roktura augšējās daļas. Ievietojiet elektrokabeļi (1), kā parādīts attēlā. Aizveriet mēlīti (4) un nofiksējiet to. Attālums starp kabeļa skavu un slēdzi: **25 - 27 cm**

7.4 Zāles savācējgroza montāža



- Uzlieciet zāles savācējgroza augšējo daļu (B) uz tā apakšējās daļas (C). Ievērojiet pareizu pozīciju vadotnēs.
- Iespiediet tapas (D) no iekšpuses tām paredzētajās ligzdās.
- Mazliet piespiežot, nofiksējiet zāles savācējgroza augšējo daļu (B) tā apakšējā daļā.
- Iekariet zāles savācējgrozu (⇒ 8.4).

8. Vadības elementi

8.1 Vienpusējā vadības roktura regulēšana (RME 339 C)



Iespēšanas risks!

Regulējot fiksācijas sviru, vienmēr ar vienu roku turiet vadības roktura augšējo daļu tā augstākajā vietā. Nekad nelieciet pirkstus starp vadības rokturi un konsoli (virs un zem fiksācijas sviras).

Vadības roktura salocīšana

Transportēšanas pozīcija (ierīces tīrīšanai, vietas taupīšanai transportējot un uzglabājot)

- Turiet vadības roktura augšējo daļu (2) ar vienu roku augstākajā vietā un viegli paceliet to (atslogojiet).
- Nospiediet fiksācijas sviru (1) uz leju un turiet.
- Vadības rokturi (2) nolokiet uz priekšu un raugieties, lai nesabojātu elektrokabeli.

Darba pozīcija (ierīces stumšanai)

- Vadības rokturi (2) atlokiet uz aizmuguri un nodrošiniet, lai tas pilnīgi fiksētos.

Augstuma regulēšana

Vienpusējā vadības roktura augstumu var regulēt 2 līmeņos.

- Turiet vadības roktura augšējo daļu (2) ar vienu roku augstākajā vietā un viegli paceliet to (atslogojiet).
- Nospiediet fiksācijas sviru (1) uz leju un turiet.
- Novietojiet vadības rokturi (2) nepieciešamajā pozīcijā.
- Atlaidiet fiksācijas sviru (1) un raugiet, lai vadības rokturis atkal pilnīgi fiksētos.

8.2 Abpusējā vadības roktura salocīšana (RME 339)



iespiešanas risks!

Atskrūvējot grozāmos rokturus, vadības roktura augšējā daļa var noliekties. Tādēļ grozāmo rokturu noskrūvēšanas laikā ar vienu roku turiet vadības roktura augšējo daļu tā augstākajā vietā.

Transportēšanas pozīcija (ierīces tīrīšanai, vietas taupīšanai transportējot un uzglabājot)

- Izskrūvējiet grozāmos rokturus (1) tik tālu, līdz tie brīvi griežas.
- Nolieciet vadības roktura augšējo daļu (2) uz priekšu.

Darba pozīcija (ierīces stumšanai)

- Vadības roktura augšējo daļu (2) atlokiet uz aizmuguri un turiet ar vienu roku.
- Pieskrūvējiet grozāmos rokturus (1). Ievērojiet pareizu kabeļu vadotnes (3) pozīciju.

8.3 Centrālā pļaušanas augstuma regulēšana



Iespējams izvēlēties 5 pļaušanas augstumus.

1. pakāpe = 30 mm

5. pakāpe = 70 mm

Lielbritānijai paredzēti zālesplāvēji

Iespējams izvēlēties 6 pļaušanas augstumus.

S pakāpe = 20 mm

5. pakāpe = 70 mm



Lai izvairītos no bojājumiem, mazāko pļaušanas augstumu ieteicams izmantot zālajos, kuros nav nelīdzenumu.

Pļaušanas augstuma regulēšana

- Viegli pabīdiet augstuma regulēšanas sviru (1) prom no zālesplāvēja, līdz fiksēšanas izciļņi (2) atbrīvo sviru.

- **Lielāks pļaušanas augstums**
Paceliet zālesplāvēju ar augstuma regulēšanas sviru (1) (svira tiek bīdīta uz priekšu).
Mazāks pļaušanas augstums
Nospiediet zālesplāvēju uz leju ar augstuma regulēšanas sviru (1) (svira tiek bīdīta atpakaļ).
- Viegli pabīdiet augstuma regulēšanas sviru (1) uz zālesplāvēja pusi, līdz fiksēšanas izciļņi (2) ieķeras svirā. Izvēlēto pļaušanas augstumu var nolasīt no priekšpusē esošā fiksēšanas izciļņa (3).

8.4 Zāles savācējgrozs



Iekāršana

- Atveriet un pieturiet izmešanas vāku (1).
- Iekariet zāles savācējgrozu (2) aiz fiksācijas āķiem (3) stiprinājumos (4) ierīces aizmugurē.
- Aizveriet izmešanas vāku (1).

Izņemšana

- Atveriet un pieturiet izmešanas vāku (1).
- Paceliet zāles savācējgrozu (2) un noņemiet to virzienā uz aizmuguri.
- Aizveriet izmešanas vāku (1).

8.5 Savāktās zāles daudzuma indikators



Naža izraisītā gaisa plūsma paceļ savāktās zāles daudzuma indikatoru (1). Ja zāles savācējgrozs ir piepildīts, gaisa plūsma tiek apturēta. Ja gaisa plūsma ir pārāk vāja, savāktās zāles daudzuma

indikators (1) pazeminās miera režīmā. Tas nozīmē, ka ir jāiztukšo zāles savācējgrozs.

Savāktās zāles daudzuma indikators darbojas bez ierobežojumiem tikai tad, ja ir pietiekama gaisa plūsma. Gaisa plūsmu un savāktās zāles daudzuma indikatora darbību var ietekmēt tādi ārējie faktori kā mitrums, blīva vai gara zāle, pārāk zems pļaušanas augstums, netīrumi u.tml.

A Zāles savācējgrozs tiek piepildīts

B Zāles savācējgrozs piepildīts

- iztukšojiet pilno zāles savācējgrozu (⇒ 11.5).

9. Norādījumi par darbu

9.1 Vispārīga informācija



Savainošanās risks!

Ja vads sapinas, tas nekavējoties jāatrasa.

Pļaušanas laikā pievienošanas vadam jāatrodas aizmugurē. Pievienošanas vadi pļaušanas laikā var tikt nejauši pārgriezti vai izraisīt pakļupšanu. Tāpēc ar tiem ir saistīts augsts negadījumu risks. Tāpēc pļaujiet tā, lai pievienošanas vads vienmēr redzami atrastos jau nopļautajā zālāja daļā.

Skaistu un kuplu zālāju iegūst, pļaujot bieži un uzturot īsu zālāja garumu.

Ja karstā un sausā laikā zālienu nopļauj pārāk īsu, tas saulē izdeg un kļūst neglīts!

Pļaujot ar asu nazi, pļāvums ir pievilcīgāks nekā tad, ja tas pļauts ar neasu nazi, tāpēc nazis regulāri jāuzasina (STIHL specializētais izplatītājs).

9.2 Lietotāja darba zona



- Kad elektromotors darbojas, lietotājam drošības dēļ vienmēr jāatrodas darba zonā aiz vadības roktura. Vienmēr ievērojiet drošu attālumu, kas atkarīgs no vadības roktura novietojuma.
- Zālesplāvēju drīkst izmantot tikai viens cilvēks; neļaujiet nepiederīgām personām uzturēties bīstamajā zonā. (⇒ 4.)

9.3 Pareiza elektromotora slodze

Neieslēdziet zālesplāvēju garā zālē. Ja elektromotora palaišana ir apgrūtināta, izvālieties lielāku pļaušanas augstuma iestatījumu.

Zālesplāvēju drīkst noslogot tikai tik daudz, lai būtiski nesamazinātos elektromotora apgriezīgu skaits.

Samazinoties apgriezīgu skaitam, iestatiet lielāku pļaušanas augstumu un/vai samaziniet ierīces pārvietošanas ātrumu.

9.4 Ja pļaušanas nazis ir bloķēts

nekavējiet izslēdziet elektromotoru un atvienojiet elektrotīkla kontaktspraudni. Pēc tam novērsiet traucējuma cēloni.

9.5 Elektromotora termiskā aizsardzība pret pārslodzi

Ja darba laikā rodas elektromotora pārslodze, iebūvētā termiskā aizsardzība pret pārslodzi automātiski izslēdz elektromotoru.

Pārslodzes iemesli:

- pārāk garas zāles pļaušana vai pļaušana ar pārāk zemu pļaušanas augstumu;
- pārāk liels pārvietošanas ātrums;
- nepietiekami iztīrīts dzesēšanas gaisa kanāls (ventilācijas atvere);
- pļaušanas nazis ir neass vai nodilis;
- nepiemērots vai pārāk garš pievienošanas vads – sprieguma kritums (⇒ 11.1).

Lietošanas atsākšana

Pēc tam, kad ierīce ir atdzisusi līdz 10 min. (atkarībā no apkārtējās vides temperatūras), to var atsākt lietot (⇒ 11.).

10. Drošības ierīces

Ierīce ir aprīkota ar vairākām drošības funkcijām, lai nodrošinātu drošu ekspluatāciju un novērstu nepareizas lietošanas iespējas.



Savainošanās risks!

Ja kādā no drošības ierīcēm tiek konstatēts bojājums, ierīces ekspluatācija ir jāpārtrauc. Sazinieties ar specializēto izplatītāju; STIHL iesaka STIHL specializēto izplatītāju.

10.1 Drošības aprīkojums

Zālesplāvējs ir aprīkots ar aizsargierīcēm, kas pasargā no nejaušas saskaršanās ar pļaušanas nažiem un izmesto nopļauto zāli. Aizsargierīces ir korpuss, izmešanas vāks, zāles savācējgrozs un pareizi uzstādīts vadības rokturis.

10.2 Darbināšana ar divām rokām

Elektromotoru var ieslēgt tikai tad, ja ar labo roku nospiež un tur nospiestu ieslēgšanas pogu, bet pēc tam vadības roktura virzienā ar kreiso roku velk motora apstādināšanas rokturi.

10.3 Elektromotora kustības bremze

Pēc motora apstādināšanas roktura atlaišanas pļaušanas nazis apstājas ne vēlāk kā pēc 3 sekundēm.

Elektromotorā iebūvētā kustības bremze saīsina kustības beigšanās laiku no izslēgšanas līdz naža apstāšanās brīdim.

Inerces laika mērīšana

Pēc elektromotora iedarbināšanas nazis sāk griezties un ir dzirdams vēja trokšnis. Pēc elektromotora apstādināšanas inerces laiks atbilst vēja trokšņa laikam, un to var izmērīt ar hronometru.

11. Ierīces sagatavošana darbam

11.1 Ierīces pieslēgšana elektrotīklam



Elektriskās strāvas trieciena risks!

Ievērojiet drošības tehnikas noteikumus, kas sniegti sadaļā „Jūsu drošībai” (⇒ 4.8).

Ja pievienošanas vads ir uztīts uz spoles, tas ir pilnībā jāatritina, pretējā gadījumā elektriskā pretestība var izraisīt jaudas zudumu un pārkaršanu.

Kā pievienošanas vadus var izmantot tikai tādus vadus, kas ir smagāki par šādiem gumijas vadiem:

H07 RN-F DIN/VDE 0282

Minimālais šķērsriezums:

ja garums nepārsniedz 25 m: 3 x 1,5 mm²

ja garums nepārsniedz 50 m: 3 x 2,5 mm²

Pievienošanas vadu savienojumiem jābūt no gumijas vai arī apvilkti ar gumiju un jāatbilst šādam standartam:

DIN/VDE 0620

Elektrotīkla spriegumam un frekvencei jāatbilst datiem, kas norādīti jaudas plāksnītē vai nodaļā „Tehniskie dati” (⇒ 18.).

Strāvas pievienošanas vadam ir jābūt ar pietiekamu izolāciju (⇒ 18.).

Šo ierīci paredzēts izmantot elektrotīklā, kura sistēmas pretestība Z_{max} pārejas punktā (mājas pieslēgums) nav lielāka par **0,49 omiem** (pie 50 Hz).

Lietotājam jānodrošina, ka ierīci lieto, izmantojot tikai tādu elektrotīklu, kas atbilst iepriekš minētajiem nosacījumiem. Ja nepieciešams, jautājumus par elektrotīkla pretestību uzdodiet vietējam elektroapgādes uzņēmumam.

11.2 Nostiepuma atslodze

Darba laikā nostiepuma atslodze novērš nejašu elektrotīkla pievienošanas vada atvienošanu un tādējādi iespējamos ierīces elektrotīkla pieslēgvietas bojājumus.

Tāpēc pievienošanas vads vienmēr jāvada cauri nostiepuma atslodzes mehānismam.



12

- Izveidojiet pievienošanas vada (1) cilpu un izvadiet caur atveri (2).
- Cilpu pārvelciet pār āķi (3) un cieši pievelciet.

11.3 Zālesplāvēja ieslēgšana



13

 Neieslēdziet zālesplāvēju garā zālē. Ja elektromotora palaišana ir apgrūtināta, izvēlieties lielāku pļaušanas augstuma iestatījumu.

- Turiet nospiestu ieslēgšanas pogu (1). Motora apstādināšanas rokturi (2) piespiediet pie vadības roktura un turiet.
- Ieslēgšanas pogu (1) var atkal atlaist pēc motora apstādināšanas roktura (2) pārvirzīšanas.

11.4 Zāles plāvēja izslēgšana



14

- Atlaidiet motora apstādināšanas rokturi (1). Pēc neilga brīža elektromotors un pļaušanas nazis apstāsies.

11.5 Zāles savācējgroza iztukšošana



15



Savainošanās risks!

Drošības apsvērumu dēļ elektromotors pirms zāles savācējgroza izņemšanas un noņemšanas jāizslēdz.

- Noņemiet zāles savācējgrozu. (⇒ 8.4)

- Atveriet zāles savācējgrozu, izmantojot fiksēšanas mēlīti (1). Atveriet zāles savācējgroza (2) augšējo daļu augšup un pieturiet to. Zāles savācējgrozu apgāziet uz aizmuguri un izņemiet no tā nopļauto zāli.
- Aizveriet zāles savācējgrozu.
- Iekariet zāles savācējgrozu. (⇒ 8.4)

12. Apkope

12.1 Vispārīga informācija



Savainošanās risks!

Ievērojiet drošības tehnikas noteikumus – skat. nodaļu „Jūsu drošībai” (⇒ 4.).

Ikgadējā apkope, ko veic specializētais izplatītājs

Specializētam izplatītājam zālesplāvēja pārbaude jāveic reizi gadā. STIHL iesaka STIHL specializēto izplatītāju.

12.2 Ierīces tīrīšana

Apkopes intervāls: pēc katras lietošanas reizes

Rūpīga rīcība pasargā ierīci no bojājumiem un pagarina ekspluatācijas ilgumu.

- Noņemiet zāles savācējgrozu (⇒ 8.4).



Savainošanās risks!

Pirms sasvēršanas novietojiet plāvēju uz cietas, horizontālas un līdzenas pamatnes. Strādājot tīrīšanas pozīcijā, ierīce var apgāzties. Vienmēr stāviet ierīces sānos. Nekad nestrādājiet plāvēja priekšā vai aiz tā.

Tīrīšanas pozīcija modelim RME 339 C

- Lai paceltu ierīci, stāviet tās labajā pusē.
- Novietojiet vadības roktura augšējo daļu zemākajā pozīcijā (līdz atdurei; fiksācijas svira šajā pozīcijā netiek fiksēta). (⇒ 8.1)
- Ar labo roku atveriet un turiet izmešanas vāku (1).
- Kā parādīts attēlā, ar kreiso roku aptveriet konsoli un turiet vaļā izmešanas vāku. Vienlaikus ar īkšķi nospiediet un turiet fiksācijas sviru (2).
- Ar labo roku aptveriet ierīci pie priekšējā balsta roktura un lēnām sagāziet uz aizmuguri, līdz vadības rokturis atrodas uz zemes, kā parādīts.
- Atlaidiet izmešanas vāku (1) un fiksācijas sviru (2) un pārbaudiet, vai ierīce novietota droši.

Tīrīšanas pozīcija modelim RME 339

- Salokiet abpusējo vadības rokturi (⇒ 8.2).
- Sasveriet zālesplāvēju un novietojiet uz vadības roktura apakšējās daļas (3).

Norādījumi par tīrīšanu

- Notīriet netīrumus ar nelielu ūdens daudzumu, suku vai drānu. Notīriet arī plaušanas nazi. Nekad nevērsiet ūdens strūklu pret elektromotora daļām, blīvējumiem, gultņu ligzdām un elektroiekārtas sastāvdaļām, piemēram, slēdžiem.
- Vispirms ar koka nūjiņu notīriet pielipušos zāles atlikumus.
- Notīriet netīrumus dzesēšanas gaisa kanālā (ventilācijas atverē) starp elektromotora pārsegu un korpusa apakšējo daļu, lai nodrošinātu pietiekamu elektromotora dzesēšanu.
- Ja nepieciešams, lietojiet specializētu tīrīšanas līdzekli (piem., STIHL specializēto tīrīšanas līdzekli).

12.3 Elektromotors un riteņi

Elektromotoram apkope nav nepieciešama.

Riteņu gultņiem apkope nav nepieciešama.

12.4 Vadības roktura augšējā daļa RME 339

Apkopes intervāls: pirms katras lietošanas reizes

Vadības roktura augšējā daļa ir pārklāta ar izolācijas slāni. Ja šis izolācijas slānis ir bojāts, vadības roktura augšējā daļa ir jānomaina.

12.5 Nažu nodiluma pārbaude



Apkopes intervāls:
pirms katras lietošanas reizes



Savainošanās risks!

Nažu nodilums atšķiras atkarībā no lietošanas vietas un ilguma. Ja ierīci lietojat vietās ar smilšainu augsni vai tā bieži tiek izmantota sausumā, slodze uz nazi ir lielāka un vidējais nodilšanas ātrums ir lielāks. Nodilis nazis var nolūzt un izraisīt nopietnus ievainojumus. Tāpēc vienmēr jāievēro norādes par nažu apkopi.

- Sagāziet zālesplāvēju tīrīšanas pozīcijā (⇒ 12.2).
- Notīriet pļaušanas nazi (1).
- Pārbaudiet naža biezumu vismaz 5 vietās, izmantojot bīdmēru (2). Minimālais biezums īpaši jāizmēra arī naža lāpstiņu zonā.
- Pielieciet lineālu (3) pie naža priekšējās malas un pārbaudiet nodilumu.

Nodiluma robežas

Naža biezums: > 1,6 mm

Nodilums: < 5 mm

Nazis ir jānomaina:

- ja tas ir bojāts (robi, plaisas);
- ja vienā vai vairākās vietās sasniegtas mērījumu vērtības vai tās ir ārpus pieļaujamā diapazona.

Ja zāles plāvējam ir uzstādīts papildu piederums (smalcināšanas nazis), ir spēkā citas nodiluma robežas (skatiet piederuma lietošanas pamācību).

12.6 Pļaušanas naža izņemšana un ievietošana



Lai novērstu naža stiprinājuma skrūves bojājumus, atskrūvēšanai un nostiprināšanai lietojiet piemērotu uzmavu (22 mm).

1 Demontāža

- Lai fiksētu pļaušanas nazi (2), izmantojiet piemērotu koka detaļu (1).
- Izskrūvējiet naža stiprinājuma skrūvi (3) un noņemiet pļaušanas nazi (2).

2 Montāža



Savainošanās risks!

Pļaušanas nazi drīkst montēt tikai tā, kā parādīts attēlā; mēlītēm (6) noteikti jābūt vērstām uz leju. Nomainot pļaušanas nazi, vienmēr nomainiet arī naža stiprinājuma skrūvi (3). Precīzi jāievēro noteiktais naža stiprinājuma skrūves pievilkšanas moments, jo no tā atkarīgs griešanas darbarīka stiprinājuma drošums.

- Notīriet naža stiprinājuma virsmu un naža uzmavu.
- Montējiet pļaušanas nazi (2) tā, lai paceltās lāpstiņas būtu vērstas augšup. Fiksācijas āķi (4) jāievieto pļaušanas naža atverēs (5).
- Lai fiksētu pļaušanas nazi (2), izmantojiet piemērotu koka detaļu (1).
- Uz naža stiprinājuma skrūves (3) vītnes uzklājiet **Loctite 243**.
- Pievelciet naža stiprinājuma skrūvi (3). Pievilkšanas moments:
10 - 15 Nm

12.7 Pļaušanas naža asināšana

Ja jums nav nepieciešamo zināšanu vai palīg līdzekļu, ieteicams naža asināšanu uzticēt speciālistam (STIHL iesaka STIHL specializēto izplatītāju). Nepareizi uzasināts pļaušanas nazis (nepareizs asināšanas leņķis, nelīdzsvarotība utt.) ietekmē ierīces darbību.

Asināšanas instrukcija

- Noņemiet pļaušanas nazi. (⇒ 12.6)
- Pļaušanas naža asināšanas laikā dzesējiet to, piemēram, ar ūdeni. Nedrīkst parādīties zila nokrāsa, citādi samazinās naža griešanas izturība.
- Asiniet pļaušanas nazi vienmērīgi, lai novērstu nelīdzsvarotības izraisītu vibrāciju.
- Ievērojiet **30°** asināšanas leņķi.
- Ievērojiet nodiluma robežas (⇒ 12.5).

12.8 Glabāšana (dīkstāve ziemā)

Ierīci glabājiet sausā, slēgtā telpā bez putekļiem. Pārlicinieties, ka ierīce ir novietota bērniem nepieejamā vietā.

Glabājiet zāles plāvēju tikai darbam drošā stāvoklī un, ja nepieciešams, salokiet vadības rokturi.

Visiem uzgriežņiem, tapām un skrūvēm jābūt cieši nostiprinātām; nomainiet nesalasāmus norādījumus par apdraudējumu un brīdinājumus un pārbaudiet, vai ierīcei nav nodiluma un bojājumu. Nomainiet nolietotojās vai bojātas detaļas.

Iespējamie ierīces bojājumi jānovērš pirms novietošanas glabāšanā.

Zāles plāvēju novietojot ilgākai dīkstāvei (ziemā), veiciet šādas darbības:

- rūpīgi notīriet visas ierīces ārējās daļas;
- ieeļļojiet vai ieziediet ar smērvielu visus kustīgos elementus.

13. Transportēšana

13.1 Zālesplāvēja nešana un nostiprināšana



Savainojumu risks!

Ievērojiet drošības norādījumus nodaļā „Jūsu drošībai” (⇒ 4.).

Ierīces nešana

- Paceliet zālesplāvēju tikai aiz transportēšanas rokturiem (1, 2). Vienmēr uzmaniet, lai plaušanas nazis atrastos pietiekamā attālumā no ķermeņa, jo īpaši no rokām un kājām.
- Nesiet zālesplāvēju, ar vienu roku turot to pie augšējā transportēšanas roktura (2) un ar otru roku pie apakšējā transportēšanas roktura (1).

vai

- Nesiet zālesplāvēju, ar vienu roku turot to pie augšējā transportēšanas roktura (2).

Ierīces nostiprināšana

- Nodrošiniet zālesplāvēju uz kravas platformas ar piemērotiem nostiprināšanas līdzekļiem.
- Troses vai siksnas piestipriniet pie balsta rokturiem (1, 2).

14. Nodiluma samazināšana un bojājumu novēršana

Svarīgi norādījumi par apkopi un kopšanu, produktu grupa

Zālesplāvējs ar rokas vadību un tikla barošanu (STIHL RME)

STIHL neuzņemas nekādu atbildību par mantas un miesas bojājumiem, kas radušies, neievērojot lietošanas pamācībā minētos norādījumus, jo īpaši tos, kas attiecas uz drošību, lietošanu un apkopi, vai gadījumos, kad ir izmantotas neapstiprinātas pierīces vai rezerves daļas.

Lai novērstu STIHL ierīces bojājumus vai pārmērīgu nodilumu, lūdzu, noteikti ņemiet vērā tālāk minētos norādījumus.

1. Dilstošās daļas

Dažas STIHL ierīces sastāvdaļas dabīgi nodilst arī tad, ja ierīci izmanto paredzētajam mērķim, un atkarībā no lietošanas veida un ilguma tās ir savlaicīgi jānomaina.

Dilstoša detaļa ir:

- nazis

2. Lietošanas pamācībā minēto noteikumu ievērošana

STIHL ierīce jālieto, jāapkopj un jāuzglabā rūpīgi, kā tas aprakstīts šajā lietošanas pamācībā. Lietotājs ir atbildīgs par visiem bojājumiem, kuri radušies drošības, lietošanas un apkopes norādījumu neievērošanas dēļ.

Tas īpaši attiecas uz:

- nepietiekama diametra vadu izmantošanu (šķērsgriezums);

- nepareizu elektrisko savienojumu (spriegums);
- ar uzņēmumu STIHL nesaskaņotām produkta izmaiņām;
- tādu instrumentu vai piederumu izmantošanu, kuru lietošana ierīcei nav atļauta, nav piemērota vai kuru kvalitāte ir zema;
- produkta lietošanu neatbilstīgi mērķim;
- produkta izmantošanu sporta pasākumos vai sacensībās;
- zaudējumiem, kas radušies, turpinot izmantot izstrādājumu ar bojātām detaļām.

3. Apkopes darbi

Visi nodaļā „Apkope” minētie darbi ir jāveic regulāri.

Ja šos apkopes darbus lietotājs nevar veikt pats, tie jāuztic specializētam izplatītājam.

STIHL iesaka apkopes un remonta darbu veikšanu uzticēt tikai STIHL specializētajam izplatītājam.

STIHL specializētie izplatītāji tiek regulāri apmācīti, un to rīcībā tiek nodota tehniskā informācija.

Ja ir nokavēts šo darbu veikšanas termiņš, var rasties bojājumi, par kuriem ir atbildīgs lietotājs.

Tie ir, piemēram:

- elektromotora bojājumi, kas radušies nepietiekami iztīrīta dzesēšanas gaisa kanāla (ventilācijas atveres) dēļ;
- korozija un citi bojājumi, kas radušies nepareizas glabāšanas dēļ;
- ierīces bojājumi, kas radušies nekvalitatīvu rezerves daļu dēļ;

- bojājumi, kas radušies savlaicīgi neveiktas vai nepietiekami veiktas apkopes dēļ, vai bojājumi, kas radušies tādēļ, ka apkopes vai remonta darbi nav veikti specializēto izplatītāju darbnīcās.

15. Vides aizsardzība



Nogrieztu zāli neizmetiet, bet gan izmantojiet kompostam.

Iepakojums, ierīce un piederumi ir izgatavoti no pārstrādājamiem materiāliem un atbilstoši

jānodod utilizēšanai.

Materiālu atkritumu šķirošana un videi draudzīga utilizācija veicina izejvielu atkārtotu izmantošanu. Tāpēc parastā lietošanas perioda beigās ierīce jānogādā otrreizējo izejvielu savākšanas punktā. Veicot utilizāciju, īpaši ievērojiet nodaļā „Utilizācija” (⇒ 4.9) minētos norādījumus.

Vērsieties tuvākajā atkritumu otrreizējās pārstrādes centrā vai pie sava specializētā izplatītāja, lai uzzinātu, kā pareizi veikt atkritumvielu utilizāciju.

16. Parastās rezerves daļas

Pļaušanas nazis:
6320 702 0100

Naža stiprinājuma skrūve:
6310 760 2801



Mainot nazi, katru reizi jāmaina arī naža stiprinājuma skrūve. Rezerves daļas var iegādāties no STIHL specializētā izplatītāja.

17. ES atbilstības deklarācija

17.1 Zāles plāvējs STIHL RME 339.0, RME 339.0 C

STIHL Tirol GmbH
Hans Peter Stihl-Straße 5
6336 Langkampfen
Austrija,

uzņemoties pilnu atbildību, deklarē, ka

- konstrukcija: ar strāvu darbināms zāles plāvējs
- ražotāja zīmols: STIHL
- tips: RME 339.0, RME 339.0 C
- sērijas numurs: 6320

atbilst Direktīvu 2000/14/EC, 2006/42/EC, 2014/30/EU un 2011/65/EU attiecīgajām prasībām un ir izstrādāts un izgatavots atbilstoši tālāk minēto standartu redakcijām, kas bija spēkā ražošanas datumā: EN 60335-1, EN 60335-2-77, EN 55014-1, EN 55014-2, EN 61000-3-2 un EN 61000-3-3 (ciktāl piemērojams).

Pilnvarotās iestādes nosaukums un adrese:

TÜV Rheinland LGA Products GmbH
Tillystraße 2
D-90431 Nürnberg

Izmērītais un garantētais trokšņu jaudas līmenis tika noteikts, pamatojoties uz Direktīvas 2000/14/EC VIII pielikumu.

- Izmērītais trokšņu jaudas līmenis: 92,5 dB(A)
- Garantētais trokšņu jaudas līmenis: 93 dB(A)

Tehniskā dokumentācija tiek glabāta STIHL Tirol GmbH Produktu atļauju nodaļā.

Ražošanas gads un ierīces numurs ir norādīts uz zāles plāvēja.

Langkampfen, 02.11.2020

STIHL Tirol GmbH

Pilnvarotais

Matthias Fleischer, Pētījumu un attīstības nodaļas vadītājs

Pilnvarotais

Sven Zimmermann, Kvalitātes nodaļas vadītājs

18. Tehniskie parametri

RME 339.0, RME 339.0 C

Sērijas identifikācijas numurs

6320

Veids

Maiņstrāvas universālais motors

RME 339.0, RME 339.0 C

Spriegums	230 V~
Patērējamā jauda	1200 W
Frekvence	50 Hz
Drošinātājs	5 A
Izolācijas klase	II
Izolācijas veids	IPX 4
Griezējmechānisms	Naža turētājs
Pļaušanas platums	37 cm
Griezējmechānisma apgriezīnu skaits	3200 apgr./min
Naža turētāja piedziņa	Pastāvīga
Naža stiprinājuma skrūves pievilšanas moments	10 - 15 Nm
Pļaušanas augstums	30 - 70 mm
Pļaušanas augstums (tikai Lielbritānijā)	20 - 70 mm
Zāles savācējgrozs	40 l
Priekšējo riteņu Ø	150 mm
Aizmugurējo riteņu Ø	180 mm

Trokšņu emisijas

Saskaņā ar Direktīvu 2000/14/EC:

Garantētais trokšņu jaudas līmenis L_{WAd} 93 dB(A)

Saskaņā ar Direktīvu 2006/42/EC:

Trokšņu spiediena līmenis darba vietā

L_{pA} 79 dB(A)

Nobīde K_{pA} 1 dB(A)

RME 339.0

Garums	122 cm
Platums	42 cm
Augstums	107 cm
Svars	14 kg

RME 339.0

Svars (tikai Lielbritānijā) 15 kg

Plaukstu/roku vibrācijas

Norādītā vibrāciju vērtība saskaņā ar standartu EN 12096

Izmērītā vērtība a_{hw} 0,82 m/s²

Nobīde K_{hw} 0,41 m/s²

Mērijums saskaņā ar standartu EN 20643

RME 339.0 C

Garums 135 cm

Platums 43 cm

Augstums 110 cm

Svars 15 kg

Plaukstu/roku vibrācijas

Norādītā vibrāciju vērtība saskaņā ar standartu EN 12096

Izmērītā vērtība a_{hw} 0,50 m/s²

Nobīde K_{hw} 0,25 m/s²

Mērijums saskaņā ar standartu EN 20643

18.1 REACH

Ar REACH apzīmē EK Regulu par ķīmikāliju reģistrēšanu, vērtēšanu, licencēšanu un ierobežošanu.

Informāciju par REACH regulas (EK)

Nr. 1907/2006 ievērošanu skatiet vietnē

www.stihl.com/reach.

19. Darbības traucējummeklēšana

✘ Ja nepieciešams, vērsieties pie specializēta izplatītāja; uzņēmums STIHL iesaka izmantot STIHL specializēto izplatītāju.

Traucējums

Elektromotors nesāk darboties

Iespējamais cēlonis:

- tīklā nav sprieguma;
- bojāts pievienošanas vads/kontaktspraudnis/kontaktspraudņa savienojums vai slēdzis;
- nav nospiesta iedarbināšanas poga;
- elektromotors ir pārslogots pārāk lielas vai slapjas zāles pļaušanas rezultātā;
- elektromotora aizsardzība aktivizēta;
- zāles plāvēja korpus ir aizsērējis;
- bojāts spraudņa drošinātājs (GB variantam).

Problēmas novēršana:

- pārbaudiet drošinātāju (⇒ 11.1);
- pārbaudiet vadu/spraudni/slēdzi, ja nepieciešams, nomainiet (⇒ 11.1);
- nospiediet iedarbināšanas pogu (⇒ 11.3);
- nemēģiniet iedarbināt elektromotoru garā zālē; pielāgojiet pļaušanas augstumu (⇒ 8.3);
- ļaujiet ierīcei atdzist (⇒ 9.5);
- iztīriet plāvēja korpusu (⇒ 12.2);
- nomainiet spraudņa drošinātāju (✘).

Traucējums:

bieži iedarbojošs tīkla drošinātājs.

Iespējamais cēlonis:

- nepiemērots pievienošanas vads;
- tīkla pārslodze;
- ierīce ir pārslogota pārāk lielas vai slapjas zāles pļaušanas rezultātā.

Problēmas novēršana:

- izmantojiet piemērotu pievienošanas vadu (⇒ 11.1);
- pievienojiet ierīci citai strāvas ķēdei;
- pielāgojiet pļaušanas augstumu un kustības ātrumu konkrētās vietas apstākļiem (⇒ 8.3).

Traucējums:

darbības laikā rodas spēcīga vibrācija.

Iespējamais cēlonis:

- naža stiprinājuma skrūve ir vaļīga;
- nazis nav līdzsvarots.

Problēmas novēršana:

- pievelciet naža stiprinājuma skrūvi (⇒ 12.6);
- uzasiniet (nolīdzsvarojiet) vai nomainiet nazi (⇒ 12.7).

Traucējums:

nelīdzens plāvums, zālājs dzeltē.

Iespējamais cēlonis:

- pļaušanas nazis ir neass vai nodilis;
- plāvēja pārvietošanas ātrums ir pārāk liels attiecīgajam pļaušanas augstumam.

Problēmas novēršana:

- uzasiniet vai nomainiet pļaušanas nazi (⇒ 12.7);
- samaziniet ierīces pārvietošanas ātrumu un/vai izvēlieties pareizo pļaušanas augstumu (⇒ 8.3).

Traucējums

Apgrūtināta iedarbināšana vai nepietiekama elektromotora jauda

Iespējamais cēlonis:

- pārāk garas vai slapjas zāles pļaušana;
- zāles plāvēja korpuss ir aizsērējis.

Problēmas novēršana:

- pielāgojiet pļaušanas augstumu un kustības ātrumu konkrētās vietas apstākļiem (⇒ 8.3);
- iztīriet plāvēja korpusu (lai veiktu tīrīšanu, atvienojiet kontaktspraudni) (⇒ 12.2).

Traucējums:

aizsprostojies izmešanas kanāls.

Iespējamais cēlonis:

- nodilis pļaušanas nazis;
- pārāk garas vai slapjas zāles pļaušana.

Problēmas novēršana:

- nomainiet pļaušanas nazi (⇒ 12.7);
- pielāgojiet pļaušanas augstumu un kustības ātrumu konkrētās vietas apstākļiem (⇒ 8.3).

20. Apkopes grafiks

20.1 Nodošanas apstiprinājums

Modelis: _____
Sērijas numurs: <input type="text"/> <input type="text"/> <input type="text"/> <input type="text"/> <input type="text"/> <input type="text"/> <input type="text"/> <input type="text"/>
Datums: <input type="text"/> <input type="text"/> <input type="text"/> <input type="text"/> <input type="text"/> <input type="text"/>

Nākamā apkope
Datums: <input type="text"/> <input type="text"/> <input type="text"/> <input type="text"/> <input type="text"/> <input type="text"/>

20.2 Apkopes apstiprinājums



Veicot apkopes darbus, nododiet šo lietošanas pamācību STIHL specializētajam izplatītājam. Viņš iepriekš nodrukātajos laukos apstiprina apkopes darbu veikšanu.

 Apkopes veikšanas datums

 Nākamās apkopes datums

Mielos pirkėjos, mieli pirkėjai,

mes džiaugiamės, kad pasirinkote STIHL. Mes kuriame ir gaminame aukščiausios kokybės gaminius, kurie atitinka mūsų klientų poreikius. Taip atsiranda didelio patikimumo gaminiai net ir ekstremaliomis sąlygomis.

STIHL taip pat pasisako už aukštą serviso kokybę. Mūsų specializuoti pardavėjai garantuoja kompetetingas konsultacijas ir mokymus taip pat visapusišką techninę paramą.

Dėkojame, kad pasitikite mumis, ir linkime sėkmingai naudotis įsigytu STIHL gaminiu.

Dr. Nikolaas Stihl

Svarbu! PERSKAITYTI PRIEŠ NAUDOJIMĄ IR IŠSAUGOTI.

1. Turinys

Apie šią naudojimo instrukciją	324
Bendroji informacija	324
Paaiškinimai, kaip skaityti naudojimo instrukciją	324
Variantai atskiroms šalims	324
Įrenginio aprašymas	325
Jūsų saugumui	325
Bendroji informacija	325
Apranga ir įranga	326
Įrenginio gabenimas	326
Prieš darbą	326
Darbo metu	327
Techninė priežiūra, valymas, remontas ir laikymas	328
Laikymas ilgesnį laiką nenaudojant	329
Įspėjimas – pavojinga elektros srovė!	329
Utilizavimas	330
Simbolių aprašymas	330
Komplektas	331
Įrenginio paruošimas eksploatacijai	331
Bendroji informacija	331
Vienoje pusėje tvirtinamos valdymo rankenos montavimas (RME 339 C)	331
Abiejose pusėse tvirtinamos valdymo rankenos montavimas (RME 339)	331
Žolės surinkimo dėžės rinkimas	331
Valdymo elementai	332
Vienoje pusėje tvirtinamos valdymo rankenos nustatymas (RME 339 C)	332
Abiejose pusėse tvirtinamos valdymo rankenos atlenkimas (RME 339)	332
Centrinis pjovimo aukščio reguliavimas	332
Žolės surinkimo dėžė	332
Žolės pripildymo matuoklis	333
Darbo nuorodos	333
Bendroji informacija	333
Operatoriaus darbo sritis	333
Tinkama elektros variklio apkrova	333
Užsiblokavus pjovimo peiliui	333
Terminė elektros variklio apsauga nuo perkrovos	333
Saugos įtaisai	334
Apsauginiai įtaisai	334
Valdymas abiem rankomis	334
Elektros variklio stabdys	334
Įrenginio naudojimo pradžia	334
Įrenginio įjungimas į elektros tinklą	334
Elektros laido laikiklis	334
Vejapjovės įjungimas	334
Vejapjovės išjungimas	335
Žolės surinkimo dėžės ištuštinimas	335
Techninė priežiūra	335
Bendroji informacija	335
Įrenginio valymas	335
Elektros variklis ir ratai	336
Valdymo rankenos viršutinė dalis RME 339	336
Peilio susidėvėjimo tikrinimas	336
Pjovimo peilio išmontavimas ir įmontavimas	336
Pjovimo peilio galandimas	336
Laikymas (žiemos pertrauka)	337
Gabenimas	337
Vejapjovės nešimas ir tvirtinimas	337

Dėvėjimosi mažinimas ir priemonės, padedančios išvengti gedimų	337
Aplinkos apsauga	338
Iprastos atsarginės dalys	338
ES gamintojo atitikties deklaracija	338
Vejapjovė STIHL RME 339.0, RME 339.0 C	338
Techniniai duomenys	339
REACH	339
Gedimų paieška	339
Techninės priežiūros planas	340
Perdavimo patvirtinimas	340
Techninės priežiūros patvirtinimas	340

2. Apie šią naudojimo instrukciją

2.1 Bendroji informacija

Ši naudojimo instrukcija yra gamintojo **originali naudojimo instrukcija** pagal EC direktyvą 2006/42/EC.

STIHL nuolat tobulina savo gaminius, todėl pasilikame teisę keisti įrenginio konstrukciją arba techninius ypatumus. Todėl pretenzijos dėl šiame leidinyje pateiktų duomenų ir paveikslėlių nepriimamos.

Šioje naudojimo instrukcijoje aprašomi modeliai, kurie yra ne visose šalyse.

Šios naudojimo instrukcijos autorių teisės saugomos. Pasilikame visas teises, įskaitant kopijavimo, vertimo ir apdoravimo elektroninėmis sistemomis teises.

2.2 Paaiškinimai, kaip skaityti naudojimo instrukciją

Paveikslėliai ir tekstais apibūdinami tam tikri veiksmai.

Visi vaizdiniai simboliai, pritvirtinti prie įrenginio, aiškinami šioje naudojimo instrukcijoje.

Žiūrėjimo kryptis:

žiūrėjimo kryptis naudojimo instrukcijoje žymima simboliais „**! kaire**“ ir „**! dešinė**“: naudotojas stovi už įrenginio ir žiūri į priekį važiavimo kryptimi.

Skyrių nuorodos:

į atitinkamus skyrius ir poskyrius su kitais paaiškinimais pateikiama nuoroda su rodykle. Šiame pavyzdyje pavaizduota nuoroda į skyrių: (⇒ 3.)

Teksto pastraipų žymėjimas:

aprašyti nurodymai gali būti pažymėti, kaip nurodyta tolesniuose pavyzdžiuose.

Naudojimo veiksmai, kai reikalinga naudotojo pagalba:

- atsuktuvu atsukite varžtą (1), suaktyvinkite svirtį (2)...

Bendrieji išvardijimai:

- gaminio naudojimas sporto renginiuose arba varžybose.

Tekstai, kuriuose pateikta papildoma svarbi informacija:

teksto pastraipos, turinčios papildomą reikšmę, kad būtų lengviau pastebimos, naudojimo instrukcijoje pažymėtos toliau nurodytais simboliais.



Pavojus!

Nelaimingų atsitikimų ir sunkaus asmenų sužalojimo pavojus. Būtina atitinkamai elgtis arba nesiimti atitinkamų darbų.



Įspėjimas!

Pavojus susižeisti asmenims. Atitinkamai elgiantis išvengiama galimų arba numanomų sužalojimų.



Atsargiai!

Atitinkamai elgiantis galima išvengti lengvų sužalojimų ir materialinės žalos.



Nuoroda

Informacija, skirta tam, kad galėtumėte geriau naudotis įrenginiu ir išvengtumėte galimų klaidų jį valdydami.

Tekstai su nuoroda į paveikslėlį:

paveikslėlius, aiškinančius, kaip naudotis įrenginiu, rasite naudojimo instrukcijos pradžioje.

Šis fotoaparato simbolis žymi su aprašomu tekstu susijusį paveikslėlį, esantį atitinkamame naudojimo instrukcijos puslapyje.



2.3 Variantai atskiroms šalims

Skirtingoms šalims STIHL tiekia įrenginius su nevienodais kištukais ir jungikliais.

Paveikslėliuose pavaizduoti įrenginiai su europiniais kištukais. Įrenginiai, kurių kištukai yra kitokios konstrukcijos, prie tinklo prijungiami įprasta tvarka.

3. Įrenginio aprašymas



- 1 Valdymo rankenos viršutinė dalis
- 2 Valdymo rankenos apatinė dalis (RME 339)
- 3 Svirtis (RME 339 C)
- 4 Korpusas
- 5 Variklio gaubtas
- 6 Galinis ratas
- 7 Priekinis ratas
- 8 Žolės surinkimo dėžė
- 9 Viršutinė gabenimo rankena
- 10 Apatinė gabenimo rankena
- 11 Žolės išmetimo įrenginio dangtis
- 12 Pasukama rankena (RME 339)
- 13 Valdymo rankenos fiksavimo svirtis (RME 339 C)
- 14 Variklio išjungimo rankena
- 15 Aukščio reguliavimo svirtis
- 16 Elektros laido laikiklis
- 17 Įjungimo į tinklą lizdas
- 18 Užvedimo mygtukas
- 19 Specifikacijų lentelė su įrenginio numeriu
- 20 Žolės pripildymo matuoklis (žolės surinkimo dėžė)

4. Jūsų saugumui

4.1 Bendroji informacija



Dirbant su įrenginiu, būtina laikytis šių nelaimingų atsitikimų prevencijos taisyklių.



Prieš pradėdami naudoti įrenginiu pirmą kartą, atidžiai perskaitykite naudojimo instrukciją. Padėkite naudojimo instrukciją į saugią vietą, kad galėtumėte ją pasinaudoti ateityje.

Šios atsargumo priemonės yra būtinos jūsų saugai užtikrinti, tačiau išvardytos ne visos. Visada naudokite įrenginį protingai ir atsakingai bei atminkite, kad įrenginio valdytojas arba naudotojas atsako už žalą, padarytą kitiems asmenims arba jų nuosavybei.

Susipažinkite su įrenginio valdymo elementais ir naudojimo taisyklėmis.

Įrenginį leidžiama naudoti tik asmenims, kurie perskaitė naudojimo instrukciją ir susipažino, kaip naudoti įrenginį. Prieš pirmą kartą naudodamas įrenginį, naudotojas turėtų pasistengti išklausti kvalifikuoto asmens praktinį instruktažą. Naudotojas privalo paprašyti pardavėjo arba kito specialisto paaiškinti, kaip saugiai naudoti įrenginį.

Per šį instruktažą naudotoją privalo informuoti, kad dirbant su įrenginiu reikia būti itin atsargiam ir susikaupti.

Net jei įrenginį naudosite tinkamai, visada galima liekamoji rizika.



Pavojus gyvybei dėl uždusimo!

Pavojus uždusti vaikams, žaidžiantiems su pakuoti skirtomis medžiagomis. Pakavimui skirtas medžiagas būtina saugokite nuo vaikų.

Šį įrenginį, įskaitant visus priedus, galima duoti ar paskolinti tik tiems asmenims, kuriems buvo paaiškinta, kaip naudoti šį modelį, arba tiems, kurie yra gerai susipažinę su šio modelio konstrukcija ir

naudojimu. Ši naudojimo instrukcija yra įrenginio dalis, ją visada reikia perduoti su įrenginiu.

Užtikrinkite, naudotojo fiziniai, jutiminiai ir psichiniai gebėjimai pakankami, kad galėtų valdyti įrenginį ir dirbti su juo. Jei naudotojo fiziniai, jutiminiai arba psichiniai gebėjimai riboti, naudotojas ja dirbti gali tik prižiūrimas ar instruktuojamas už jį atsakingo asmens.

Užtikrinkite, kad naudotojas pilnametis arba turi nacionalinius teisės aktus atitinkančių prižiūrint suteiktą profesinį pasirengimą.

Įrenginį naudokite tik gerai pailsėję, būdami geros fizinės formos ir nuotaikos. Jei turite sveikatos sutrikimų, privalote paklausti savo gydytojo, ar galite dirbti su įrenginiu. Išgėrus alkoholio, vaistų, kurie daro įtaką reakcijai, arba vartojus narkotikų, naudoti įrenginį draudžiama.

Įrenginys skirtas naudoti nekomerciniams (privatiems) tikslams.

Dėmesio! Nelaimingų atsitikimų pavojus!

Įrenginys skirtas tik vejai pjauti. Naudojimas kitais tikslais draudžiamas ir gali būti pavojingas bei padaryti žalos įrenginiui.

Kad naudotojas nesusižalotų, įrenginį draudžiama naudoti, pavyzdžiui, šiems darbams (išvardyta ne viskas):

- krūmams ir gyvatvorėms karpyti,
- augalams šiltnamiuose karpyti,
- augalams, augantiems ant stogo ar balkone, prižiūrėti,
- mažoms medžių atpjovoms ir nupjautai gyvatvorei smulkinti,
- keliams valyti (nusiurbti, nupūsti);

- žemės paviršiaus nelygumams, pvz., kurmiarausiams, išlyginti,
- nupjautai žolei gabenti ne tam skirtoje žolės surinkimo dėžėje.

Saugumo sumetimais draudžiama bet kaip keisti įrenginį, išskyrus kvalifikuoto asmens atliekamus priedų tvirtinimo darbus, kuriuos leidžia daryti STIHL. Be to, dėl atliktų įrenginio pakeitimo darbų netenkama teisės reikšti pretenzijas į garantiją. Informacijos apie leidžiamus priedus Jums suteiks STIHL prekybos atstovas.

Ypač griežtai draudžiami įrenginio pakeitimai, kurie pakeičia galią arba vidaus degimo arba elektros variklio sūkių skaičių.

Draudžiama įrenginiu vežti daiktus, gyvūnus arba žmones, ypač vaikus.

Naudojant viešosiose vietose, parkuose, sporto aikštynuose, gatvėse, žemės bei miškų ūkyje, būtina elgtis itin atsargiai.



Dėmesio! Pavojinga sveikatai dėl vibracijos!

Per didelė apkrova dėl vibracijos gali pažeisti kraujo apytaką arba nervų sistemą, ypač žmonėms, kenčiantiems nuo kraujo apytakos ligų. Kreipkitės į gydytoją, jei pasireikštų vibracinės apkrovos sukeliama simptomai. Šių simptomų, dažniausiai juntamų pirštuose, rankose arba rankų sąnariuose, pavyzdžiai (išvardyta ne viskas):

- jautrumo sumažėjimas,
- skausmai,
- raumenų silpnumas,
- odos spalvos pasikeitimas,
- nemalonus jausmas tarsi po odą bėgiotų skruzdėlės (formikacija).

Eksploduodami valdymo rankeną tvirtai laikykite abiem rankomis, bet pernelyg stipriai nespausdami, tam numatytose vietose.

Darbus planuokite taip, kad išvengtumėte didesnės apkrovos eksploatuodami ilgesnį laiką.

4.2 Apranga ir įranga



Dirbdami visada avėkite tvirtus batus su profiliuotais puspadžiais. Niekada nedirbkite basomis arba, pavyzdžiui, apsiaavę lengva avalyne.



Atlikdami techninės priežiūros, valymo darbus ir gabendami įrenginį, visada dar užsimaukite tvirtas pirštines, susiriškite ilgus plaukus ir juos apsaugokite (skarele, kepure ir t. t.).



Galąsdami pjovimo peilį, užsidėkite tinkamus apsauginius akinius.

Įrenginį leidžiama paleisti tik mūvint ilgus kelnes ir dėvint prigludusius drabužius.

Niekada nevilkite laisvų drabužių (taip pat nusiimkite papuošalus, nusiriškite kaklaraištį ir šaliką), kurie gali užsikabinti už judančių dalių (valdymo svirties).

4.3 Įrenginio gabenimas

Dirbkite tik su pirštinėmis, kad jūsų nesužeistų aštriabriaunės ir karštos įrenginio dalys.

Prieš gabendami įrenginį išjunkite, ištraukite tinklo laidą ir palaukite, kol peilis visiškai sustos.

Į kitą vietą įrenginį galima gabenti tik atvėsus elektros varikliui.

Atkreipkite dėmesį į įrenginio svorį ir, jei reikia, naudokite tinkamą pagalbinę krovimo įrangą (krovimo rampas, keliamuosius įtaisus).

Įrenginį ir kartu gabenamas įrenginio dalis (pvz., žolės surinkimo dėžė) ant krovimo paviršiaus pritvirtinkite tinkamų matmenų tvirtinimo priemonėmis (diržais, lynais ir t. t.).

Keldami ir nešdami stenkitės nesiliesti prie pjovimo peilio.

Atkreipkite dėmesį į skyriuje „Gabenimas“ pateiktus duomenis. Ten aprašyta, kaip įrenginį kelti arba tvirtinti. (⇒ 13.)

Gabendami įrenginį, laikykitės nacionalinių įstatymų, ypač susijusių su krovimo sauga ir daiktų gabenimu ant krovimo platformų.

4.4 Prieš darbą

Užtikrinkite, kad su įrenginiu dirbtų tik asmenys, susipažinę su naudojimo instrukcija.

Laikykitės vietos taisyklių dėl sodo įrenginių su vidaus degimo arba elektros varikliu naudojimo trukmės.

Kruopščiai patikrinkite teritoriją, kurioje bus naudojamas įrenginys, pašalinkite iš jos visus akmenis, lazdas, vielas, kaulus ir kitus kietus daiktus, kuriuos įrenginys gali išsviesti. Aukštoje žolėje esančios kliūtys (pvz., kelmai, šaknys) lengvai gali likti nepastebėtos.

Todėl prieš pradėdami dirbti įrenginiu, pažymėkite visus vejoje slypinčius pašalinius objektus (kliūtis), kurių negalite pašalinti.

Prieš naudodami įrenginį, pakeiskite visas sugedusias, susidėvėjusias ir pažeistas dalis. Ant įrenginio esančias neįskaitomas arba pažeistas nuorodas apie pavojus ir įspėjamąsias nuorodas pakeiskite.

Atsarginių lipdukų ir visų kitų atsarginių dalių įsigysite iš oficialiojo STIHL prekybos atstovo.

Įrenginį galima naudoti tik saugios eksploatauoti būklės. Prieš pradėdami naudoti, kaskart patikrinkite:

- ar įrenginys tinkamai sumontuotas;
- ar pjovimo įranga ir visas pjovimo blokas (pjovimo peilis, tvirtinimo elementai, pjovimo įrangos korpusas) yra nepriekaištingos būklės. Ypač svarbu atkreipti dėmesį, ar nėra pažeidimo (irantų arba įtrūkių) ir susidėvėjimo požymių, ar viskas tvirtai pritvirtinta;
- ar saugos įtaisai (pvz., žolės išmetimo įrenginio dangtis, korpusas, valdymo rankena, variklio išjungimo rankena) yra nepriekaištingos būklės ir tinkamai veikia;
- ar žolės surinkimo dėžė nepažeista ir iki galo sumontuota; pažeistos žolės surinkimo dėžės naudoti negalima;
- ar veikia elektros variklio stabdys.

Prireikus atlikite visus būtinus darbus ir (arba) kreipkitės į prekybos atstovą. STIHL rekomenduoja kreiptis į STIHL prekybos atstovą.

Atkreipkite dėmesį į duomenis, pateiktus skyriuje „Pavojinga elektros srovė“ (⇒ 4.8).

Niekada nepaleiskite elektros variklio, kol dar tinkamai nesumontuotas peilis. Elektros variklio perkaitimo pavojus!

4.5 Darbo metu

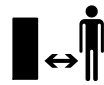

Niekada nedirbkite, kai pavojaus zonoje yra gyvūnų arba asmenų, ypač vaikų.

Nedirbkite žemesnėje nei +5 °C aplinkos temperatūroje.

Dirbkite tik dieną arba esant geram dirbtiniam apšvietimui.

Nedirbkite su įrenginiu per lietu, audrą, o ypač – žaibuojant.



Dėmesio – pavojus susižeisti!

Jokiu būdu rankų ar kojų nekiškite prie besisukančių įrenginio dalių arba po jomis.

Niekada nelieskite besisukančio peilio. Būkite toliau nuo žolės išmetimo angos.

Visada laikykitės valdymo rankenomis nustatyto saugaus atstumo. Valdymo rankena visada turi būti tinkamai sumontuota ir nmodifikuota. Niekada nepradėkite naudoti įrenginio, kai valdymo rankena yra atlenkta.

Draudžiama išmontuoti arba išjungti įtaisytus įrenginio perjungimo ir saugos įtaisus. Ypač svarbu, kad prie rankenos niekada nefiksuotumėte variklio išjungimo rankenos (pvz., pririšdami).

Ant valdymo rankenos niekada nedėkite daiktų (pvz., darbinių drabužių). Nevyniokite ilgintuvo aplink valdymo rankeną.

Kai pagrindas drėgnas, dėl mažesnio stabilumo kyla didesnis nelaimingų atsitikimų pavojus.

Dirbkite itin atsargiai, kad nepaslystumėte. Jei įmanoma, stenkitės nenaudoti įrenginio ant drėgno pagrindo.

Nepalikite įrenginio lyjant lietu.

Įrenginio įjungimas:

Įrenginį įjunkite atsargiai, laikydamiesi skyriuje „Įrenginio naudojimo pradžia“ pateiktų nuorodų. (⇒ 11.) Pasirūpinkite, kad nuo jūsų kojų iki pjovimo įrangos būtų gana didelis atstumas.

Įjungiamas įrenginys turi stovėti ant lygaus paviršiaus.

Prieš įjungdami ir įjungimo metu įrenginio neverskite.

Nepaleiskite elektros variklio, jei žolės išmetimo kanalas neuždengtas žolės išmetimo įrenginio dangčiu arba žolės surinkimo dėže.

Venkite per dažno junginėjimo, t. y. „nežaiskite“ su įjungimo mygtuku. Elektros variklio perkaitimo pavojus!

Darbas nuokalnėse

Nuokalnėse visada dirbkite skersine, o ne išilgine kryptimi.

Jeigu pjaudamas išilgine kryptimi naudotojas nesuvaldo įrenginio, pjaunantis įrenginys gali naudotoją pervažiuoti.

Būkite ypač atsargūs, keisdami judėjimo kryptį ant šlaito.

Visada atkreipkite dėmesį į tai, kad įrenginys ant šlaito būtų labai stabilus, ypač stačiuose šlaituose, kad įrenginys netaptų nevaldomas.

Saugumo sumetimais įrenginio negalima naudoti nuokalnėse, statesnėse nei 25 ° (46,6 %). **Pavojus susižeisti!**

25 ° šlaitas atitinka 46,6 cm pakilimą vertikalia kryptimi 100 cm ilgio horizontalioje atkarpoje.

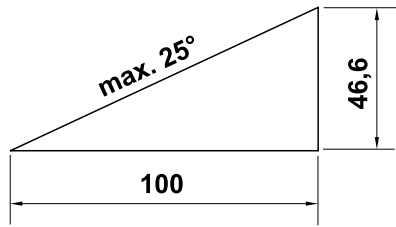

Darbas:



Dėmesio – pavojus susižeisti!

Jokiu būdu rankų ar kojų nekiškite prie besisukančių įrenginio dalių arba po jomis.

Niekada nelieskite besisukančio peilio. Laikykitės toliau nuo žolės išmetimo angos. Visada laikykitės valdymo rankena nustatyto saugaus atstumo.



Nemėginkite apžiūrinėti peilio veikiant įrenginiui. Niekada neatidarykite žolės išmetimo įrenginio dangčio ir (arba) nenukabinkite žolės surinkimo dėžės, kol veikia pjovimo peilis. Besisukantis peilis gali jus sužaloti.

Stumkite arba traukite įrenginį tik ėjimo greičiu – dirbdami su įrenginiu niekada nebėkite. Jei jis važiuos greičiau, galite susižeisti užkliuvę, paslydę ir pan.

Būkite itin atsargūs apsukdami įrenginį ar traukdami jį į save.

Galite suklypti!

Niekada nekelkite ir neneškite įrenginio, jei elektros variklis veikia arba prijungtas elektros laidas.

Vejoje esančius objektus (vejos purkštuvus, stulpelius, vandens vožtuvus, pamatus, elektros linijas ir t. t.) būtina apvažiuoti. Niekada nevažiuokite per tokius objektus.

Pjovimo įrangai ar įrenginiui susidūrus su kliūtimi ar pašaliniu daiktu, sustabdykite elektros variklį, atjunkite elektros laidą ir nuodugnai patikrinkite.



Atkreipkite dėmesį į pjovimo įrangos papildomą veikimą. Kol ji sustoja, praeina kelios sekundės.

Sustabdykite elektros variklį:

- kai įrenginį reikia paversti ant šono gabenant jį ne žole;
- kai perstumiate įrenginį pjaunamo ploto link ir atgal;
- prieš nuimdami žolės surinkimo dėžę;
- prieš nustatydami pjovimo aukštį.



Išjunkite elektros variklį, ištraukite tinklo kištuką ir įsitikinkite, ar pjovimo įranga visiškai sustojo:

- prieš atlaisvindami blokatorius ar valydami užsikimšusį žolės išmetimo kanalą;
 - kai pjovimo įranga atsitrenkia į pašalinį daiktą. Patikrinkite, ar pjovimo įranga nėra pažeista. Nenaudokite įrenginio, jei peilių velenas arba elektros variklio velenas yra pažeistas ar sulenktas.
- #### Pavojus susižeisti dėl pažeistų dalių!
- prieš tikrindami įrenginį, valydami jį arba atlikdami prie jo tam tikrus darbus (pvz., užlenkdami / reguliuodami valdymo rankeną);
 - jei įrenginio nebenaudosite arba jį paliekate be priežiūros;

- prieš pakeldami įrenginį ar perkeldami jį į kitą vietą;
- prieš gabendami įrenginį į kitą vietą;
- jei įrenginys atsitrenkė į pašalinį daiktą arba pradėjo neįprastai smarkiai vibruoti; tokiais atvejais patikrinkite įrenginį, ypač pjovimo bloką (peilį, peilių veleną, peilio tvirtinimo detales), ar jis nepažeistas, ir, prieš paleisdami įrenginį iš naujo ir su juo dirbdami, atlikite būtinus remonto darbus.



Sužalojimo pavojus!

Smarkus vibravimas dažniausiai yra gedimo požymis. Nenaudokite įrenginio, jei peilių velenas arba pjovimo peilis yra pažeistas ar deformuotas. Jei jums trūksta reikiamų žinių, būtinus remonto darbus paveskite atlikti specialistui – STIHL rekomenduoja kreiptis į STIHL prekybos atstovą.

Intensyviai dirbant šio įrenginio sukelti įtampos svyravimai, sutrikus elektros srovės tiekimui, gali trikdyti kitų prie tos pačios elektros grandinės prijungtų prietaisų veikimą. Tokiu atveju reikia imtis atitinkamų priemonių (pvz., prijungti prie kitos elektros grandinės arba prie elektros grandinės su mažesne pilnutine varža).

4.6 Techninė priežiūra, valymas, remontas ir laikymas



Prieš dirbdami su įrenginiu, jį nustatydami arba valydami, tikrindami, ar maitinimo laidas nesusipynęs ir nepažeistas, išjunkite įrenginį ir ištraukite kištuką iš elektros tinklo.

Prieš atlikdami įrenginio techninės priežiūros ir remonto darbus ar statydami jį į uždarą patalpą, leiskite įrenginiui visiškai atvėsti.

Valymas

Baigę dirbti, visą įrenginį kruopščiai išvalykite. (⇒ 12.2)

Medine lazdele nuvalykite prilipusius žolės likučius. Vejapjovės apatinę dalį valykite šepetiu ir vandeniu.

Niekada nenaudokite aukšto slėgio įrenginio ir neplaukite įrenginio po tekančiu vandeniu (pvz., su sodo žarna). Nenaudokite agresyviųjų valiklių. Jie gali pažeisti plastiką ir metalą. Tai gali pakenkti STIHL įrenginio saugai.

Norint išvengti gaisro pavojaus, aušinimo oro angų srityje tarp elektros variklio gaubto ir korpuso negali būti, pvz., žolės, šiaudų, samanų, lapų arba ištekėjusio tepalo.

Techninės priežiūros darbai:

Leidžiama atlikti tik šioje naudojimo instrukcijoje aprašytus techninės priežiūros darbus. Visus kitus darbus būtina pavesti prekybos atstovui. Jei jums trūksta reikalingų žinių ir pagalbinių priemonių, **visada** galite kreiptis į prekybos atstovą. STIHL rekomenduoja, kad techninės priežiūros ir remonto darbus atliktų tik STIHL prekybos atstovas. STIHL prekybos atstovai reguliariai mokomi, jiems suteikiama reikalinga techninė informacija.

Naudokite tik tuos įrankius, padargus, priedus ir techniškai lygiavertes dalis, kurias STIHL leido naudoti šiam įrenginiui, kitaip gali kilti nelaimingų atsitikimų

pavojus ir gali būti sužaloti asmenys arba pažeistas įrenginys. Kilus klausimų, kreipkitės į prekybos atstovą.

STIHL originaliųjų įrankių, priedų ir atsarginių dalių savybės optimaliai pritaikytos įrenginiui bei naudotojo poreikiams. Originalias STIHL atsargines dalis atpažinsite iš STIHL atsarginės dalies numerio, užrašo STIHL ir, jei reikia, iš STIHL atsarginės dalies ženklo. Ant mažesniųjų dalių gali būti tik ženklas.

Įspėjamieji ir nurodomieji lipdukai visada turi būti švarūs ir įskaitomi. Pažeistus arba atsiklijavusius lipdukus pakeiskite naujais originaliais lipdukais, jų galite įsigyti iš STIHL prekybos atstovo. Jeigu kurią nors konstrukcinę dalį keisite nauja, nepamirškite prie jos priklijuoti tokį patį lipduką.

Darbus prie pjovimo įrangos atlikite tik mūvēdami storas darbinės pirštines, būkite itin atsargūs.

Žiūrėkite, kad visos veržlės, kaiščiai ir varžtai, ypač peilio varžtas, būtų tvirtai priveržti, kad įrenginys būtų saugus eksploatuoti.

Reguliariai tikrinkite visą įrenginį ir žolės surinkimo dėžę (pvz., jei nenaudosite žiemą), ar jie nesusidėvėjo ir nėra pažeisti. Saugumo sumetimais susidėvėjusias arba pažeistas dalis nedelsdami pakeiskite, kad įrenginys visada būtų saugus eksploatuoti.

Jei, atliekant techninės priežiūros darbus, konstrukcinės dalys arba apsauginiai įtaisai buvo nuimti, juos reikia vėl sumontuoti atgal.

Reguliariai tikrinkite, ar pjovimo peiliai saugiai bei tinkamai įstatyti, nepažeisti ir nesusidėvėję.

4.7 Laikymas ilgesnį laiką nenaudojant

Atvėsusį įrenginį laikykite sausoje ir uždaroje patalpoje.

Įsitikinkite, ar įrenginys apsaugotas nuo nesankcionuoto naudojimo (pvz., nuo vaikų).

Prieš padėdami įrenginį (pvz., žiemai), jį kruopščiai išvalykite.

Laikykite įrenginį neprikaištingos būklės.

4.8 Įspėjimas – pavojinga elektros srovė!



Dėmesio!

Elektros smūgio pavojus!

Siekiant užtikrinti saugą, ypač svarbu tinkamai naudoti nepažeistą elektros laidą, tinklo kištuką, jungiklį ir jungiamąjį laidą. Norint išvengti elektros smūgio, negalima naudoti pažeistų laidų, jungčių, kištukų arba nurodymų neatitinkančių jungiamųjų laidų.

Todėl reguliariai tikrinkite, ar ant jungiamųjų laidų nėra pažeidimo ir senėjimo (trapumo) požymių.



Eksploatuokite įrenginį tik atvynioję elektros laidą.

Jei naudojate būgną laidui suvynioti, prieš pradėdami dirbti visada jį išvyniokite iki galo.

Niekada nenaudokite pažeisto ilginamojo laido. Pažeistą laidą pakeiskite nauju ir jokia būdu nebandykite taisyti ilginamųjų laidų.

Įrenginio naudoti negalima, jei laidai yra pažeisti arba susidėvėję. Ypač svarbu patikrinti, ar ant elektros tinklo laido nėra pažeidimo ir senėjimo požymių.

Elektros laidų techninę apžiūrą ir remontą gali atlikti tik specialų išsilavinimą turintys kvalifikuoti asmenys.

Elektros smūgio pavojus!

Pažeisto laido nejunkite į elektros tinklą ir nesilieskite prie jo, kol jis nebus išjungtas iš elektros tinklo.

Elektros smūgio pavojus!

Draudžiama naudoti pažeistus kabelius, jungtis ir kištukus, reikalavimų neatitinkančius jungiamuosius laidus.

Pjovimo blokus (peilius) galite liesti tik, kai įrenginio laidas yra ištrauktas iš tinklo.

Visada pasirūpinkite, kad naudojami elektros laidai būtų tinkamai izoliuoti.



Nors elektros variklis apsaugotas nuo vandens pusrslų, nedirbkite su įrenginiu lyjant lietui ar drėgnoje aplinkoje.

Naudokite tik nuo drėgmės apsaugotus, išorės darbams skirtus ilginamuosius laidus, tinkamus naudoti su įrenginiu (⇒ 11.1).

Pjaudami veją, laikykite kabelį kuo toliau nuo peilio.

Jungiamąjį laidą atjunkite laikydami už kištuko ir kištukinio lizdo, niekuomet netraukite už paties jungiamojo laido.

Jei įrenginį jungiate prie elektros generatoriaus, atkreipkite dėmesį į tai, kad dėl srovės svyravimų nebūtų pažeistas įrenginys.

Įrenginį junkite tik prie elektros srovės, kuri yra apsaugota automatinio jungiklio su ne didesne kaip 30 mA išjungimo srove. Daugiau informacijos galės suteikti kvalifikuotas elektrikas.

Dėl su elektra susijusio saugumo elektros laidas turi būti visada tvarkingai pritvirtintas prie valdymo rankenos.

4.9 Utilizavimas

Įsitikinkite, ar susidėvėjęs įrenginys bus tinkamai utilizuotas. Prieš utilizuojant įrenginys turi būti nebetinkamas naudoti. Norėdami išvengti nelaimingų atsitikimų, būtinai pašalinkite maitinimo ir elektros prijungimo prie elektros variklio laidus.

Pavojus susižaloti pjovimo įranga!

Net ir susidėvėjusio įrenginio niekada nepalikite be priežiūros. Įsitikinkite, ar įrenginys ir pjovimo įranga laikomi vaikams nepasiekiamoje vietoje.

5. Simbolių aprašymas



Dėmesio!

Prieš pradėdami naudoti įrenginį, perskaitykite jo naudojimo instrukciją.



Pavojus susižeisti!

Pašaliniais asmenims neleiskite būti pavojaus zonoje.

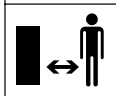

Pavojus susižeisti!

Saugokitės aštrių peilių. Išjungus įrenginį, pjovimo peilis dar kelias sekundes veikia (variklio / peilio stabdys). Prieš dirbdami su pjovimo įranga, atlikdami techninės priežiūros ar valymo darbus, tikrindami, ar prijungimo laidas nesusipynęs ir nepažeistas, palikdami įrenginį be priežiūros, išjunkite variklį ir ištraukite kištuką iš elektros tinklo.



Elektros smūgio pavojus!

Laikykite prijungimo laidą kuo toliau nuo pjovimo įrangos.



RME 339:

Paleiskite variklį.



RME 339 C:

Paleiskite variklį.



RME 339 C:

Sustabdykite variklį.

6. Komplektas

Poz.	Pavadinimas	Vnt.
A	Pagrindinis įrenginys	1
B	Žolės rinktuvo krepšio viršutinė dalis	1
C	Žolės rinktuvo krepšio apatinė dalis	1
D	Kaištis	2
•	Naudojimo instrukcija	1
RME 339 C:		
E	Įvorė	1
F	Varžtas	1
G	Poveržlė	2
H	Veržlė	1
RME 339:		
I	Varžtas su pusapvale galvute	2
J	Laido tvirtinimo detalė	1
K	Pasukama rankena	2
L	Laido spaustukas	1

 Komplektacija gali skirtis, atsižvelgiant į šalį ir modelį.

7. Įrenginio paruošimas eksploatacijai

7.1 Bendroji informacija

 **Pavojus susižeisti!** Atkreipkite dėmesį į skyriuje „Jūsų saugumui“ pateiktas saugos nuorodas (⇒ 4.).

- Atliekant visus aprašytus darbus, įrenginys turi stovėti ant horizontalaus, lygaus ir tvirto pagrindo.



7.2 Vienoje pusėje tvirtinamos valdymo rankenos montavimas (RME 339 C)



- **1** Įkiškite įvorę (E) į valdymo rankenos kiaurymę (1).
- **2** Užmaukite abi poveržles (G) išgaubimu į vidų ant valdymo rankenos įvorės.
- **3** Laikykite įvorę (E) ir poveržles (G) bei kartu su valdymo rankena (1) įstatykite į svirtį (2).
- **4** Įdėkite, kaip parodyta, veržlę (H) į svirtį.
- **5** Įkiškite varžtą (F) iš išorės į vidų pro kiaurymes valdymo rankenoje (1) ir svirtyje (2). Priveržkite varžtą (F). Priveržimo momentas:
18 - 22 Nm

Elektros laido montavimas

- Įstatykite, kaip parodyta, elektros laidą į laidų labirintą (3) svirtyje ir valdymo rankenoje (4, 5). Įdėkite kabelį į laido spaustuką (6), uždarykite plokštelę ir užfiksuokite.

7.3 Abiejose pusėse tvirtinamos valdymo rankenos montavimas (RME 339)



Valdymo rankenos viršutinės dalies montavimas

- Įkiškite varžtą su pusapvale galvute (I) pro laido tvirtinimo detalę (J) ir užkabinkite elektros laidą (1).

- Abiejose pusėse tvirtinamą valdymo rankeną (2) užmaukite ant abiejų valdymo rankenos apatinių dalių (3). Varžtus su pusapvalėmis galvutėmis (I), dešinėje su laido tvirtinimo detale (J), kairėje be jos, iš vidaus į išorę prakiškite pro kiaurymes ir prisukite sukamosiomis rankenomis (K).

Laido spaustuko montavimas:

-  **Elektros smūgio pavojus!** Laido spaustuką užspauskite tik ranka, kad nepažeistumėte valdymo rankenos izoliacinio sluoksnio. Nenaudokite jokių įrankių (pvz., plaktuko, atsuktuvo).
- Kairiojo laido spaustuką (L) sumontuokite ant valdymo rankenos viršutinės dalies. Tieskite elektros kabelį (1), kaip pavaizduota. Uždarykite plokštelę (4) ir leiskite jai užsifiksuoti. Atstumas tarp laido spaustuko ir jungiklio:
25 - 27 cm

7.4 Žolės surinkimo dėžės rinkimas



- Žolės surinkimo dėžės viršutinę dalį (B) uždėkite ant žolės surinkimo dėžės apatinės dalies (C). Atkreipkite dėmesį, ar tinkama padėtis kreipikliuose.
- Kaiščius (D) iš vidaus praspauskite per tam skirtas angas.
- Lengvai spustelėkite žolės surinkimo dėžės viršutinę dalį (B) ir taip užfiksuokite ją žolės surinkimo dėžės apatinėje dalyje.
- Žolės surinkimo dėžės užkabimas (⇒ 8.4).

8. Valdymo elementai

8.1 Vienoje pusėje tvirtinamos valdymo rankenos nustatymas (RME 339 C)



Suspaudimo pavojus!

Prieš aktyvindami fiksavimo svirtį, viena ranka valdymo rankenos viršutinę dalį nuolat laikykite aukščiausioje vietoje. Niekada nelaikykite pirštų tarp valdymo rankenos ir svirties (virš ir po fiksavimo svirtimi).

Valdymo rankenos atlenkimas

Transportavimo padėtis (įrenginiui valyti, transportuoti ir laikyti taip, kad jis neužimtų vietos)

- Prieš aktyvindami fiksavimo svirtį (2), valdymo rankenos viršutinę dalį viena ranka laikykite aukščiausioje vietoje ir šiek tiek kilstelėkite (sumažinkite apkrovą).
- Fiksavimo svirtį (1) spauskite žemyn ir laikykite.
- Atlenkite valdymo rankeną (2) į priekį ir būkite atsargūs, kad nepažeistumėte elektros laido.

Darbo padėtis (įrenginiui stumti)

- Atlenkite valdymo rankeną (2) atgal ir pasirūpinkite, kad valdymo rankena iki galo užsifikuotų.

Aukščio reguliavimas

Vienoje pusėje tvirtinamos rankenos aukštį galima nustatyti 2 pakopomis.

- Prieš aktyvindami fiksavimo svirtį (2), valdymo rankenos viršutinę dalį viena ranka laikykite aukščiausioje vietoje ir šiek tiek kilstelėkite (sumažinkite apkrovą).
- Fiksavimo svirtį (1) spauskite žemyn ir laikykite.
- Valdymo rankeną (2) nustatykite į pageidaujama padėtį.
- Atleiskite fiksavimo svirtį (1) ir patikrinkite, ar valdymo rankena vėl visiškai užsifiksavo.

8.2 Abiejose pusėse tvirtinamos valdymo rankenos atlenkimas (RME 339)



Suspaudimo pavojus!

Atlaisvinus pasukamas rankenas, gali atsilenkti valdymo rankenos viršutinė dalis. Todėl atsukdami abi pasukamas rankenas, viena ranka valdymo rankenos viršutinę dalį laikykite aukščiausioje vietoje.

Transportavimo padėtis (įrenginiui valyti, transportuoti ir laikyti taip, kad jis neužimtų vietos)

- Pasukamas rankenas (1) atlaisvinkite tik tiek, kad jos laisvai suktųsi.
- Valdymo rankenos viršutinę dalį (2) atlenkite į priekį.

Darbo padėtis (įrenginiui stumti)

- Atlenkite valdymo rankenos viršutinę dalį (2) atgal ir laikykite viena ranka.
- Tvirtai prisukite pasukamas rankenas (1). Atkreipkite dėmesį į tai, kad laido tvirtinimo detalė būtų nustatyta į tinkamą padėtį (3).

8.3 Centrinis pjovimo aukščio reguliavimas



Galima pasirinkti 5 pjovimo aukščius.

1 lygis = 30 mm

5 lygis = 70 mm

Vejapjovės Didžiajai Britanijai

Galima pasirinkti 6 pjovimo aukščius.

lygis S = 20 mm

5 lygis = 70 mm



Norėdami išvengti pažeidimų, mažiausią pjovimo aukštį rinkitės tik pjaudami lygias vejas.

Pjovimo aukščio nustatymas

- Aukščio reguliavimo svirtį (1) šiek tiek paspauskite į šoną, kol fiksavimo noselės (2) atlaisvins svirtį.
- **Didesnis pjovimo aukštis**
Pakelkite vejapjovę su aukščio reguliavimo svirtimi (1) (svirtis pastumiama į priekį).
Mažesnis pjovimo aukštis
Vejapjovę su aukščio reguliavimo svirtimi (1) paspauskite žemyn (svirtis pastumiama atgal).
- Aukščio reguliavimo svirtį (1) spauskite vejapjovės link, kol fiksavimo noselės (2) užsifikuos svirtyje. Pasirinktą pjovimo aukštį galima nustatyti pagal priekinę fiksavimo noselę (3).

8.4 Žolės surinkimo dėžė

Užkabinimas



- Atidarykite ir prilaikykite žolės išmetimo įrenginio dangtį (1).

- Žolės surinkimo dėžę (2) su fiksavimo noselėmis (3) užkabinkite ant laikiklių (4) įrenginio užpakalinėje pusėje.
- Uždarykite žolės išmetimo įrenginio dangtį (1).

Nukabinimas

- Atidarykite ir prilaikykite žolės išmetimo įrenginio dangtį (1).
- Kilstelėkite žolės surinkimo dėžę (2) ir, traukdami atgal, ją ištraukite.
- Uždarykite žolės išmetimo įrenginio dangtį (1).

8.5 Žolės pripildymo matuoklis



Peilio sukuriamas oro srautas pakelia žolės prisipildymo matuoklį (1). Prispildžius žolės surinkimo dėžei, oro srautas sustoja. Jei oro srautas per silpnas, žolės pripildymo matuoklis (1) grįš į rimties būseną. Tai reiškia, kad reikia ištuštinti žolės surinkimo dėžę.

Neribotas žolės pripildymo matuoklio veikimas pasiekiamas tik esant optimaliam oro srautui. Išorinis poveikis, toks kaip šlapia, tanki ar aukšta žolė, žemi pjovimo lygiai, nešvarumai ar pan. gali turėti įtakos oro srautui ir žolės pripildymo matuoklio veikimui.

A Žolės surinkimo dėžė pripildyta

B Pripildyta žolės surinkimo dėžė

- Pripildytos žolės surinkimo dėžės ištuštinimas (⇒ 11.5).

9. Darbo nuorodos

9.1 Bendroji informacija



Sužalojimo pavojus!

Susipynusį laidą tuoj pat išnarpliokite.

Pjaudami veją žiūrėkite, kad jungiamasis laidas visada būtų už jūsų. Jungiamieji laidai pjaunant gali būti netyčia nupjauti arba, užkliuvus už jų, galima suklupti. Taigi dėl jų kyla didelė nelaimingų atsitikimų rizika. Pjaukite veją taip, kad jungiamąjį laidą visada matytumėte jau nupjautame plote.

Veja bus graži ir tanki, jei dažnai pjausite žolę ir neleisite jai peraugti.

Esant karštam ir sausam klimatui, žolės nepjaukite per trumpai, nes kitaip veja gali išdegti saulėje ir nebebus išvaizdi!

Pjaudami aštrių peiliu, nupjausite gražiau nei atbukusiu, todėl peilį reguliariai galąskite (kreipkitės į STIHL prekybos atstovą).

9.2 Operatoriaus darbo sritis



- Veikiant elektros varikliui saugumo sumetimais operatorius visada turi būti darbo srityje už valdymo rankenos. Visada laikykitės valdymo rankenomis nustatyto saugaus atstumo.
- Vejaplovę leidžiama valdyti tik vienam asmeniui. Pašaliniai asmenys turi būti atokiau nuo pavojaus zonos. (⇒ 4.)

9.3 Tinkama elektros variklio aprova

Nejunkite žoliapjovės, kai ji yra aukštoje žolėje. Jei kyla sunkumų užvedant elektros variklį, pasirinkite didesnį pjovimo aukštį.

Neapkraukite vejapjovės per stipriai, kad dėl to žymiai nesumažėtų elektros variklio sūkių skaičius.

Sumažėjus variklio sūkių skaičiui, pasirinkite didesnį pjovimo aukštį ir (arba) sumažinkite stūmimo greitį.

9.4 Užsiblokavus pjovimo peiliui

Tuoj pat sustabdykite elektros variklį ir ištraukite kištuką iš elektros tinklo. Tuomet pašalinkite sutrikimą.

9.5 Terminė elektros variklio apsauga nuo perkrovos

Jei dirbant elektros variklis per daug apkraunamas, įmontuota terminė apsauga nuo perkrovos elektros variklį automatiškai sustabdo.

Perkrovos priežastys:

- per aukštos žolės pjovimas arba nustatytas per mažas pjovimo aukštis,
- per greitai stumiama,
- nekreuoščiai išvalytos vėdinimo angos (įsiurbiamieji plyšiai),
- atšipę arba susidėvėję pjovimo peiliai,
- netinkamas arba per ilgas jungiamasis laidas – įtampos sumažėjimas (⇒ 11.1).

Eksplotacijos atnaujinimas

Varikliui atvėsus, maždaug po 10 min. (tai priklauso nuo aplinkos temperatūros) įrenginį galite naudoti vėl (⇒ 11.).

10. Saugos įtaisai

Įrenginys yra pritaikytas saugiai valdyti, o apsaugai nuo netinkamo naudojimo užtikrinti jame įrengti keli saugos įtaisai.



Pavojus susižeisti!

Jeigu nustatoma, kad sugedo kuris nors iš saugos įtaisų, tuomet įrenginio negalima naudoti. Kreipkitės į prekybos atstovą. STIHL rekomenduoja STIHL prekybos atstovą.

10.1 Apsauginiai įtaisai

Vejapjovėje sumontuoti apsauginiai įtaisai, saugantys nuo netikėto sąlyčio su pjovimo peiliu ir išmesta nupjauta žole. Čia priskiriamas korpusas, žolės išmetimo dangtis, žolės surinkimo dėžė ir tinkamai sumontuotos valdymo rankenos.

10.2 Valdymas abiem rankomis

Elektros variklį galima paleisti tik tada, kai dešiniąją ranka įjungimo mygtukas paspaudžiamas ir laikomas paspaustas, o variklio sustabdymo rankena kairiąją ranka traukiama valdymo rankenos link.

10.3 Elektros variklio stabdys

Atleidus variklio išjungimo rankeną, pjovimo peilis maždaug po 3 sekundžių sustoja.

Įtaisytas elektros variklio stabdys sutrumpina laiką, per kurį išjungti peiliai sustoja.

Sustojimo laiko matavimas

Užvedus elektrinį variklį peilis sukasi ir girdimas oro srauto keliamas triukšmas. Sustojimo laikas atitinka oro srauto keliamo triukšmo trukmę sustabdžius elektrinį variklį. Ją galima išmatuoti sekundmačiu.

11. Įrenginio naudojimo pradžia

11.1 Įrenginio įjungimas į elektros tinklą



Elektros smūgio pavojus!

Atkreipkite dėmesį į skyriuje „Jūsų saugumui“ pateiktas saugos nuorodas (⇒ 4.8).

Jei naudojate būgną laidui suvynioti, prijungimo laidas turi būti visiškai išvyniotas, kitaip dėl varžos įrenginys gali perkaisti ir pablogėti jo eksploatacinės savybės.

Kaip jungiamuosius laidus leidžiama naudoti tik tokius laidus, kurie nebūtų lengvesni nei šie laidai guminiame vamzdyje:

H07 RN-F DIN/VDE 0282

Mažiausias skerspjūvis:
iki 25 m ilgio: 3 x 1,5 mm²
iki 50 m ilgio: 3 x 2,5 mm²

Prijungimo laidų jungtys turi būti iš gumos arba padengtos guma ir atitikti tokius normatyvų reikalavimus:

DIN/VDE 0620

Tinklo įtampa ir dažnis turi atitikti duomenų lentelėje arba skyriuje „Techniniai duomenys“ (⇒ 18.) pateiktus duomenis.

Elektros maitinimo laidas turi būti tinkamai apsaugotas (⇒ 18.).

Šis įrenginys skirtas eksploatuoti elektros tiekimo tinkle, kurio pilnutinė sistemos varža Z_{max} perdavimo taške (namo įvade) yra maks. **0,49 omų** (esant 50 Hz).

Naudotojas privalo užtikrinti, kad įrenginys bus eksploatuojamas tik tokiaime elektros tiekimo tinkle, kuris atitinka šiuos reikalavimus. Prireikus dėl pilnutinės sistemos varžos galima teirautis vietinėje elektros tiekimo įmonėje.

11.2 Elektros laido laikiklis



Dirbant su įrenginiu, elektros laido laikiklis sumažina tikimybę, kad jungiamasis laidas netyčia išsitrauks ir taip bus pažeistas įrenginio įjungimo į tinklą laidas.

Todėl jungiamasis laidas turi būti perkištas per elektros laido laikiklį.

- Iš jungiamojo laido (1) padarykite kilpą ir prakiškite ją per angą (2).
- Kilpą užkabinkite ant kablo (3) ir užveržkite.

11.3 Vejapjovės įjungimas



i Nejunkite žoliapjovės, kai ji yra aukštoje žolėje. Jei kyla sunkumų užvedant elektros variklį, pasirinkite didesnį pjovimo aukštį.

- Paspauskite įjungimo mygtuką (1) ir laikykite jį paspausta. Variklio išjungimo rankeną (2) patraukite valdymo rankenos link ir laikykite.
- Įjungimo mygtuką (1) vėl galima atleisti, kai suaktyvinama variklio išjungimo rankena (2).

11.4 Vejapjovės išjungimas



- Paleiskite variklio išjungimo rankeną (1). Elektros variklis ir pjovimo peilis sustoja netrukus, praėjus nustatytam laikui.

11.5 Žolės surinkimo dėžės ištuštinimas



Pavojus susižeisti!

Prieš nuimdami žolės surinkimo dėžę, saugumo sumetimais sustabdykite elektros variklį.

- Nukabinkite žolės surinkimo dėžę. (⇒ 8.4)
- Žolės surinkimo dėžę atidarykite ties fiksatoriumi (1). Atlenkite žolės surinkimo dėžės viršutinę dalį (2) ir laikykite. Atverskite žolės surinkimo dėžę į galą ir ištuštinkite nupjautą žolę.
- Uždarykite žolės surinkimo dėžę.
- Užkabinkite žolės surinkimo dėžę. (⇒ 8.4)

12. Techninė priežiūra

12.1 Bendroji informacija



Pavojus susižeisti!

Atkreipkite dėmesį į skyriuje „Jūsų saugumui“ pateiktas saugos nuorodas. (⇒ 4.)

Prekybos atstovo kasmet atliekama techninė priežiūra

Kartą per metus vejapjovę privalo patikrinti prekybos atstovas. STIHL rekomenduoja kreiptis į STIHL prekybos atstovą.

12.2 Įrenginio valymas

Techninę priežiūrą būtina atlikti: po kiekvieno naudojimo



Kruopščiai prižiūrint jūsų įrenginys apsaugomas nuo gedimų ir pailginama jo eksploatacijos trukmė.

- Nukabinkite žolės surinkimo dėžę (⇒ 8.4).



Pavojus susižeisti!

Prieš apversdami pastatykite žoliapjovę ant tvirto, horizontalaus ir lygaus pagrindo. Įrenginys gali apvirsti, atliekant darbus valymo padėtyje. Visada dirbkite stovėdami įrenginio šone. Niekada nestovėkite prieš jį ar už jo.

Valymo padėtis RME 339 C

- Apversdami žoliapjovę stovėkite dešinėje įrenginio pusėje.

- Aktyvius fiksavimo svirtį, valdymo rankenos viršutinė dalis dėl savosios masės gali nusileisti į žemiausią padėtį. (⇒ 8.1)

- Su dešine ranka atidarykite ir prilaikykite žolės išmetimo įrenginio dangtį (1).

- Su kaire ranka kaip pavaizduota apimkite svirtį ir atidarykite žolės išmetimo įrenginio dangtį. Tuo pačiu metu fiksavimo svirtį (2) nykščiu spauskite žemyn ir laikykite.

- Įrenginio rankeną apimkite su dešine ranka ir lėtai verskite atgal, kol vairas atsilenks, kaip pavaizduota.

- Paleiskite žolės išmetimo įrenginio dangtį (1) bei fiksavimo svirtį (2) ir patikrinkite, ar įrenginys saugiai stovi.

Valymo padėtis RME 339

- Atlenkite abiejose pusėse tvirtinamą valdymo rankeną (⇒ 8.2).
- Paverskite vejapjovę ir pastatykite ją ant valdymo rankenos apatinės dalies (3).

Valymo nurodymai

- Nešvarumus valykite nedideliu kiekiu vandens, šepetiu arba šluoste. Švariai nuvalykite pjovimo peilį. Niekada nenukreipkite vandens srovės į elektros variklio dalis, sandariklius, guolius ir elektrines konstrukcines dalis, pavyzdžiui, jungiklius.
- Iš pradžių medine lazdele nuvalykite prilipusius žolės likučius.
- Nuvalykite nešvarumus nuo vėdinimų angų (įsiurbimo plyšių), esančių tarp elektros variklio gaubto ir korpuso apatinės dalies, kad būtų užtikrintas geras elektros variklio vėdinimas.

- Prireikus naudokite specialų valiklį (pvz., specialų STIHL valiklį).

12.3 Elektros variklis ir ratai

Elektros variklio techniškai prižiūrėti nereikia.

Ratų guolių techniškai prižiūrėti nereikia.

12.4 Valdymo rankenos viršutinė dalis RME 339

Techninę priežiūrą būtina atlikti kiekvieną kartą prieš naudojant

Valdymo rankenos viršutinė dalis padengta izoliacine medžiaga. Jei ši medžiaga pažeidžiama, valdymo rankenos viršutinę dalį reikia pakeisti.

12.5 Peilio susidėvėjimo tikrinimas



Techninę priežiūrą būtina atlikti: prieš kiekvieną naudojimą.

- ⚠ **Pavojus susižeisti!** Peilis skirtingai nusidėvi, atsižvelgiant į naudojimo vietą ir trukmę. Jei įrenginį naudojate ant smėlėto paviršiaus arba dažnai sausomis sąlygomis, peilio apkrova padidėja ir jis itin greitai susidėvi. Susidėvėjęs peilis gali nulūžti ir sunkiai sužeisti. Visada būtina laikytis peilio techninės priežiūros nurodymų.
- Atlenkite vejąpvovę į valymo padėtį (⇒ 12.2).
- Nuvalykite pjovimo peilį (1).

- Peilio storį bent 5 vietose patikrinkite ištraukiamu peilio kalibravimo prietaisu (2). Mažiausias storis turi būti taip pat peilių sparnelių srityje.
- Prie priekinės peilio briaunos pridėkite liniuotę (3) ir išmatuokite sudilimą.

Susidėvėjimo ribos

Peilio storis > 1,6 mm

Sudilimas < 5 mm

Pakeiskite peilį:

- jei jis susidėvėjęs arba pažeistas (įpjovos, plyšiai);
- kai išmatuotos vertės pasiekiamos vienoje ar keliuose vietose, arba viršija leistinas ribas.

Jei vejąpvovėje sumontuotas ne komplekte esantis peilis, o, pavyzdžiui, mulčiuojantis peilis, įsigyjamas kaip specialus priedas, atitinkamai galioja kitos dėvėjimosi sąlygos (žr. įrenginio naudojimo instrukciją).

12.6 Pjovimo peilio išmontavimas ir įmontavimas



i Kad nepažeistumėte peilio varžto, jam atlaisvinti arba priveržti naudokite tinkamą šešiabriaunį raktą (22 mm).

1 Išmontavimas

- Raskite tinkamą medžio gabalą (1) pjovimo peiliui (2) laikyti.
- Išsukite peilio varžtą (3) ir nuimkite pjovimo peilį (2).

2 Montavimas



Pavojus susižeisti!

Pjovimo peilį reikia montuoti tik kaip nurodyta, ypač svarbu plokšteles (6) nukreipti žemyn. Keisdami pjovimo peilį, taip pat visada pakeiskite peilio varžtą (3). Tiksliai laikykitės nurodyto peilio varžto priveržimo momento, nes nuo to priklauso saugus pjovimo įrangos pritvirtinimas.

- Nuvalykite atraminį peilio paviršių ir peilio įvorę.
 - Pjovimo peilį (2) montuokite aukštai išlenkais sparneliais į viršų. Fiksavimo noselės (4) turi būti pjovimo peilio kiaurymėse (5).
 - Raskite tinkamą medžio gabalą (1) pjovimo peiliui (2) laikyti.
 - Paskirstykite ant peilio varžto sriegio (3) „**Loctite 243**“.
 - Priveržkite peilio varžtą (3). Priveržimo momentas **10 - 15 Nm**
-

12.7 Pjovimo peilio galandimas

Jei jums trūksta reikalingų žinių arba pagalbinių priemonių, peilio galandimą reikėtų pavesti atlikti specialistui (STIHL rekomenduoja kreiptis į STIHL prekybos atstovą). Netinkamai išgalastas peilis (netinkamas galandimo kampas, disbalansas ir t. t.) veikia įrenginio veikimą.

Galandimo instrukcija

- Išmontuokite pjovimo peilį. (⇒ 12.6)
- Galandamą pjovimo peilį aušinkite, pvz., vandeniu. Atsiradus mėlynam atspalviui, pablogėja peilio pjovimo savybės.

- Pjovimo peilį galąskite tolygiai, kad išvengtumėte vibracijos dėl nesubalansuotumo.
- Laikykitės 30° galandimo kampo.
- Atsižvelkite į susidėvėjimo ribas (⇒ 12.5).

12.8 Laikymas (žiemos pertrauka)

Įrenginį laikykite sausoje, uždaroje ir nedulkėtoje patalpoje. Įsitinkite, ar įrenginys yra vaikams nepasiekiamoje vietoje.

Vejapjovę laikykite tik saugios eksploatuoti būklės, je reikia, atlenkite valdymo rankeną.

Visos veržlės, kaiščiai ir varžtai turi būti tvirtai prisukti. Atnaujinkite nebeįskaitomas pavojų ir įspėjamąsias nuorodas, pritvirtintas prie įrenginio, patikrinkite, ar ant viso įrenginio nėra susidėvėjimo požymių ir pažeidimų. Susidėvėjusias arba pažeistas dalis pakeiskite.

Prieš nutraukdami eksploatavimą, pašalinkite galimus įrenginio gedimus.

Jei vejapjovės nenaudosite ilgesnį laiką (žiemos pertrauka), atkreipkite dėmesį į šiuos punktus:

- rūpestingai nuvalykite visas išorines įrenginio dalis;
- gerai sutepkite visas judančias dalis.

13. Gabenimas

13.1 Vejapjovės nešimas ir tvirtinimas



Pavojus susižeisti!

Atkreipkite dėmesį į skyriuje „Jūsų saugumui“ pateiktas saugos nuorodas (⇒ 4.).

Įrenginio nešimas:

- vejapjovę kelkite tik už gabenimo rankenų (1, 2). Stenkitės, kad nuo Jūsų kūno, ypač kojų ir pėdų, iki pjovimo peilio visada liktų gana didelis atstumas;
- vejapjovę neškite abiem rankomis: viena ranka už viršutinės gabenimo rankenos (2), kita ranka už apatinės gabenimo rankenos (1)

arba

- vejapjovę neškite viena ranka už gabenimo rankenos (2).

Įrenginio tvirtinimas:

- tinkamomis tvirtinimo priemonėmis vejapjovę pritvirtinkite prie krovimo platformos;
- lynus arba diržus pritvirtinkite prie rankenų (1, 2).

14. Dėvėjimosi mažinimas ir priemonės, padedančios išvengti gedimų

Svarbios gaminių grupės techninės ir kitokios priežiūros nuorodos

Vejapjovė, valdoma rankomis ir jungiama į elektros tinklą (STIHL RME)

Bendrovė STIHL neatsako už materialinę ir asmeninę žalą, jei ji kilo dėl naudojimo instrukcijos nuorodų, susijusių su sauga, valdymu ir technine priežiūra, nesilaikymo ar neleistinų priedų arba atsarginių dalių naudojimo.

Būtinai laikykitės toliau pateiktų svarbių nuorodų, kad nesugadintumėte savo STIHL įrenginio ir jis nesusidėvėtų per greitai.

1. Susidėvinčios dalys

Kai kurios STIHL įrenginio dalys, net ir naudojamos pagal paskirtį, dyla. Tai įprasta, todėl, atsižvelgiant į naudojimo pobūdį ir trukmę, šios dalys turi būti laiku pakeistos.

Tokios dalys yra:

– peilis.

2. Šioje naudojimo instrukcijoje pateiktų nuorodų laikymasis

STIHL įrenginys turi būti naudojamas, techniškai prižiūrimas ir saugomas taip, kaip aprašyta šioje naudojimo instrukcijoje. Už visus gedimus, atsiradusius nesilaikant saugumo nuorodų, priežiūros taisyklių ir techninių reikalavimų, atsako pats naudotojas.

Ypač tai galioja šiais atvejais:

– parinkus netinkamų matmenų elektros laidą (skerspjūvį).

- naudojant netinkamą elektros jungtį (įtampa);
- kai atliekami įrenginio pakeitimai, kurių neaprobavo bendrovė STIHL.
- naudojant įrankius arba priedus, kurių neleidžiama naudoti su įrenginiu ir kurie netinka įrenginiui arba yra blogesnės kokybės.
- naudojant gaminį ne pagal paskirtį;
- naudojant gaminį sporto renginiuose arba varžybose;
- atsiradus gedimams, kai sugedus konstrukcinėms dalims gaminys tebenaudojamas.

3. Techninės priežiūros darbai

Visi darbai, nurodyti skyriuje „Techninė priežiūra“, turi būti atliekami reguliariai.

Jei naudotojas negali šių techninės priežiūros darbų atlikti pats, jis privalo kreiptis į prekybos atstovą.

STIHL rekomenduoja, kad techninės priežiūros ir remonto darbus atliktų tik STIHL prekybos atstovas.

STIHL prekybos atstovai reguliariai mokomi, jiems suteikiama reikalinga techninė informacija.

Neatlikus tokių darbų laiku, gali atsirasti gedimų, už kuriuos atsako pats įrenginio naudotojas.

Prie jų priskiriami ir tokie gedimai:

- elektros variklio pažeidimai dėl nekruopštaus vėdinimo angų (įsiurbimo plyšių) valymo;
- korozija ir kiti vėliau atsirandantys gedimai dėl netinkamo laikymo;
- įrenginio pažeidimai, atsiradę dėl blogesnės kokybės atsarginių dalių naudojimo;

- gedimai dėl ne laiku atliktos ar neatidžios techninės priežiūros, gedimai dėl techninės priežiūros ir remonto darbų, atliktų ne prekybos atstovo dirbtuvėse.

15. Aplinkos apsauga



Nupjautos žolės nereikėtų išmesti su šiukšlėmis, ją galima panaudoti kompostui.

Pakuotės, įrenginys ir priedai pagaminti iš perdirbamų medžiagų, todėl juos reikia atitinkamai utilizuoti.

Jei medžiagos likučius utilizuosite atskirai ir laikydamiesi aplinkos apsaugos reikalavimų, juos bus galima perdirbti bei dar kartą panaudoti. Todėl, pasibaigus įprastam įrenginio naudojimui laikui, jį reikia pristatyti į vertingų medžiagų surinkimo punktą. Utilizuodami ypač atkreipkite dėmesį į skyriuje „Utilizavimas“ pateiktus duomenis (⇒ 4.9).

Norėdami sužinoti, kaip tinkamai utilizuoti atliekas, kreipkitės į perdirbimo centrą arba prekybos atstovą.

16. Įprastos atsarginės dalys

Pjovimo peilis:
6320 702 0100

Peilio varžtas:
6310 760 2801



Peilio varžtą pakeiskite kaskart, kai keičiate peilį. Atsarginių dalių galima įsigyti iš STIHL prekybos atstovo.

17. ES gamintojo atitikties deklaracija

17.1 Vejapjovė STIHL RME 339.0, RME 339.0 C

„STIHL Tirol GmbH“
Hans Peter Stihl-Straße 5
6336 Langkampfenas
Austrija

atsakingai pareiškia, kad

- konstrukcijos tipas: elektrinė vejapjovė;
- gamintojo ženklas: STIHL;
- tipas: RME 339.0, RME 339.0 C;
- serijos numeris: 6320

atitinka atitinkamus direktyvų 2000/14/EC, 2006/42/EC, 2014/30/EU ir 2011/65/EU nuostatus ir sukonstruotas ir pagamintas pagal gamybos datos metu galiojančias šių standartų versijas: EN 60335-1, EN 60335-2-77, EN 55014-1, EN 55014-2, EN 61000-3-2 ir EN 61000-3-3 (kai taikytina).

Dalyvaujančios paskelbtosios institucijos pavadinimas ir adresas:
„TÜV Rheinland LGA Products GmbH“
Tillystraße 2
D-90431 Niurnbergas

Nustatant išmatuotojo ir garantuotojo garso galios lygį buvo laikomasi direktyvos 2000/14/EC, VIII priedo.

- Išmatuotasis garso galios lygis: 92,5 dB(A).
- Garantuotasis garso galios lygis: 93 dB(A).

Techniniai dokumentai saugomi „STIHL Tirol GmbH“ produktų autorizavimo skyriuje.

Pagamino metai ir įrenginio numeris nurodyti ant veļapjovės.

Langkampfenas, 02.11.2020

„STIHL Tirol GmbH“

einantis pareigas

Matthias Fleischer, Tyrimų ir plėtos srities vadovas

einantis pareigas

Sven Zimmermann, Kokybės užtikrinimo srities vadovas

18. Techniniai duomenys

RME 339.0, RME 339.0 C

Serijos Nr.	6320
Tipas	AC universalus variklis
Įtampa	230 V~
Galia	1200 W
Dažnis	50 Hz
Saugiklis	5 A
Apsaugos klasė	II

RME 339.0, RME 339.0 C

Apsaugos tipas	IPX 4
Pjovimo įranga	peilio laikiklis
Pjovimo plotis	37 cm
Pjovimo įrangos sūkių skaičius	3200 sūk./min.
Peilio laikiklio pavara	nuolatinė
Peilio varžto priveržimo momentas	10 - 15 Nm
Pjovimo aukštis	30 - 70 mm
Pjovimo aukštis (tik Didžiąjai Britanijai):	20 - 70 mm
Žolės surinkimo dėžė	40 l
Rato skersmuo priekyje	150 mm
Rato skersmuo gale	180 mm

Garso emisija

Pagal direktyvą 2000/14/EC:	
Garantuotasis garso galios lygis $L_{WA,d}$	93 dB(A)
Pagal direktyvą 2006/42/EC:	
Garso slėgio lygis darbo vietoje L_{pA}	79 dB(A)
Neapibrėžtis K_{pA}	1 dB(A)

RME 339.0

Ilgis	122 cm
Plotis	42 cm
Aukštis	107 cm
Masė	14 kg
Masė (tik Didžiąjai Britanijai)	15 kg

Plaštakų ir rankų vibracija:

Deklaruojamoji vibracijos tipinė vertė pagal EN 12096:	
Išmatuoti vertė a_{hw}	0,82 m/s ²
Neapibrėžtis K_{hw}	0,41 m/s ²

RME 339.0

Matavimas pagal EN 20643

RME 339.0 C

Ilgis	135 cm
Plotis	43 cm
Aukštis	110 cm
Masė	15 kg

Plaštakų ir rankų vibracija:

Deklaruojamoji vibracijos tipinė vertė pagal EN 12096:

Išmatuoti vertė a_{hw}	0,50 m/s ²
Neapibrėžtis K_{hw}	0,25 m/s ²

Matavimas pagal EN 20643

18.1 REACH

REACH – tai EB reglamentas dėl cheminių medžiagų registracijos, įvertinimo, autorizacijos ir apribojimų.

Informacija apie REACH reglamento (EB) Nr. 1907/2006 vykdymą pateikta adresu www.stihl.com/reach.

19. Gedimų paieška

✘ Jei reikia, kreipkitės į prekybos atstovą. STIHL rekomenduoja kreiptis į STIHL prekybos atstovą.

Sutrikimas

Nepasileidžia elektros variklis

Galima priežastis

- Nėra tinklo įtamos.
- Prijungimo laido / kištuko, kištuko jungties ar jungiklio defektas.
- Nepaspaustas užvedimo mygtukas.
- Viršyta elektros variklio apkrova dėl per aukštos ar šlapios žolės.

- Įjungta elektros variklio apsauga.
- Užsikišo vejapjovės korpusas.
- Kištuke sugedęs saugiklis (DB versija).

Ką daryti?

- Patikrinkite saugiklį (⇒ 11.1).
- Patikrinkite arba, jei reikia, pakeiskite laidą / kištuką / jungiklį (⇒ 11.1).
- Paspauskite užvedimo mygtuką (⇒ 11.3).
- Nepaleiskite elektros variklio aukštoje žolėje, pritaikykite pjovimo aukštį (⇒ 8.3).
- Leiskite įrenginiui atvėsti (⇒ 9.5).
- Išvalykite vejapjovės korpusą (⇒ 12.2).
- Pakeiskite kištuko saugiklį (✘).

Sutrikimas

Dažnai suveikiantis tinklo saugiklis

Galima priežastis

- Netinkamas prijungimo laidas.
- Elektros tinklas perkrautas.
- Viršyta įrenginio apkrova dėl per aukštos ar šlapios žolės.

Ką daryti?

- Naudokite tinkamą prijungimo laidą (⇒ 11.1).
- Prijunkite įrenginį prie kitos srovės grandinės.
- Pjaunamai žolei parinkite tinkamiausią pjovimo aukštį ir greitį (⇒ 8.3).

Sutrikimas

Stipri vibracija dirbant

Galima priežastis

- Atsilaisvino peilio varžtas.
- Nesubalansuotas peilis.

Ką daryti?

- Priveržkite peilio varžtą (⇒ 12.6).
- Pagaląskite (subalansuokite) arba pakeiskite peilį (⇒ 12.7).

Sutrikimas

Pjauna nešvariai, veja pagelsta.

Galima priežastis

- Atšipę arba susidėvėję pjovimo peiliai.
- Palyginti su pjovimo aukščiu, stūmimo greitis yra per didelis.

Ką daryti?

- Pagaląskite ar pakeiskite pjovimo peilį (⇒ 12.7).
- Sumažinkite stūmimo greitį ir (arba) pasirinkite tinkamą pjovimo aukštį (⇒ 8.3).

Sutrikimas

Elektros variklį sunku paleisti arba sumažėjo jo galia.

Galima priežastis

- Pjaunate per aukštą arba per šlapią žolę.
- Užsikišo vejapjovės korpusas.

Ką daryti?

- Pjovimo aukštį ir greitį pritaikykite pjaunamai žolei (⇒ 8.3).
- Išvalykite vejapjovės korpusą (valydami ištraukite kištuką iš elektros tinklo) (⇒ 12.2).

Sutrikimas

Užsikišo žolės išmetimo kanalas

Galima priežastis

- Susidėvėjo pjovimo peilis.
- Pjaunate per aukštą arba per šlapią žolę.

Ką daryti?

- Pakeiskite pjovimo peilį (⇒ 12.7).
- Pjaunamai žolei parinkite tinkamiausią pjovimo aukštį ir greitį (⇒ 8.3).

20. Techninės priežiūros planas

20.1 Perdavimo patvirtinimas

Modelis: _____

Serijos Nr.:

Data:

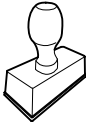

Kita techninė priežiūra

Data:

20.2 Techninės priežiūros patvirtinimas



Atlikdami techninės priežiūros darbus, perduokite šią naudojimo instrukciją STIHL prekybos atstovui. Jis patvirtins atspausdintuose laukeliuose, kad buvo atlikti techninės priežiūros darbai.

 Techninės priežiūros atlikimo data

 Kitos techninės priežiūros data

Stimată clientă, stimate client,

ne bucurăm că ați ales STIHL. Dezvoltăm și executăm produsele noastre în calitate de vârf, conform nevoilor clienților noștri. În felul acesta iau naștere produse de mare fiabilitate chiar și în condiții de solicitare extremă.

STIHL înseamnă calitate de vârf și în domeniul de service. Atelierele noastre de specialitate oferă consiliere și instrucțiuni competente, ca și o îngrijire tehnică cuprinzătoare.

Vă mulțumim pentru încredere și vă dorim multă bucurie cu produsul STIHL pe care îl dețineți.



Dr. Nikolas Stihl

IMPORTANT! ÎNAINTE DE UTILIZARE, CITIȚI ȘI PĂSTRAȚI INSTRUCȚIUNILE.

1. Cuprins

Despre aceste instrucțiuni de utilizare	342
Generalități	342
Indicații privind citirea instrucțiunilor de utilizare	342
Variante în funcție de țară	342
Descrierea aparatului	343
Pentru siguranța dvs.	343
Generalități	343
Îmbrăcămintea și echipamentul de lucru	344
Transportul aparatului	344
Înainte de începerea lucrului	345
În timpul lucrului	345
Întreținerea, curățarea, reparațiile și depozitarea	347
Depozitarea în cazul pauzelor de funcționare mai lungi	348
Avertizare – Pericole datorate curentului electric	348
Evacuarea la deșeuri	349
Descrierea simbolurilor	349
Conținutul pachetului	349
Pregătirea aparatului pentru lucru	350
Generalități	350
Montarea ghidonului simplu (RME 339 C)	350
Montarea ghidonului cu două brațe (RME 339)	350
Asamblarea coșului de colectare iarbă	350
Elemente de comandă	350
Reglarea ghidonului cu un braț (RME 339 C)	350
Rabaterea ghidonului cu două brațe (RME 339)	351
Sistemul central de reglare a înălțimii de tăiere	351
Coșul de colectare iarbă	351
Indicatorul pentru nivelul de umplere	351
Indicații pentru lucru	352
Generalități	352
Zona de lucru a operatorului	352
Încărcarea corectă a motorului electric	352
Dacă se blochează cuțitul	352
Protecția termică la suprasarcină a motorului electric	352
Dispozitive de siguranță	352
Dispozitive de protecție	353
Comanda bimanuală	353
Frâna motorului electric	353
Punerea în funcțiune a aparatului	353
Conectarea aparatului la alimentarea electrică	353
Sistemul de detensionare a cablului	353
Pornirea mașinii de tuns iarba	353
Oprirea mașinii de tuns iarba	354
Golirea coșului de colectare a ierbii	354
Întreținerea	354
Generalități	354
Curățarea aparatului	354
Motorul electric și roțile	355
Partea superioară a ghidonului RME 339	355
Verificarea uzurii cuțitelor	355
Demontarea și montarea cuțitului	355
Ascuțirea cuțitului	355
Conservarea (pauza de iarnă)	356
Transportul	356

Deplasarea și fixarea mașinii de tuns iarba	356
Reducerea uzurii și evitarea deteriorărilor	356
Protecția mediului	357
Piese de schimb cerute mai frecvent	357
Declarația de conformitate UE	357
Mașinile de tuns iarba STIHL RME 339.0, RME 339.0 C	357
Specificații tehnice	358
REACH	359
Identificarea cauzelor defecțiunilor	359
Planul de întreținere	360
Confirmare de predare	360
Confirmare de service	360

2. Despre aceste instrucțiuni de utilizare

2.1 Generalități

Aceste instrucțiuni de utilizare reprezintă **instrucțiuni de utilizare originale** ale producătorului în sensul directivei UE 2006/42/EC.

Firma STIHL lucrează permanent la dezvoltarea gamei sale de produse; de aceea ne rezervăm dreptul de a efectua modificări ale echipamentului livrat în ceea ce privește forma, tehnologia sau dotările. Din acest motiv, nu se pot solicita daune sau alte pretenții pe baza datelor și figurilor din această broșură.

În aceste instrucțiuni de utilizare pot fi descrise modele care nu sunt disponibile în fiecare țară.

Aceste instrucțiuni de utilizare sunt protejate conform dreptului de autor. Toate drepturile rămân rezervate, în special dreptul de multiplicare, traducere și prelucrare cu sisteme electronice.

2.2 Indicații privind citirea instrucțiunilor de utilizare

Imaginile și textele descriu anumite operații.

Toate simbolurile aplicate pe aparat sunt explicate în aceste instrucțiuni de utilizare.

Direcția în care se privește:

Direcția privirii în timpul utilizării - „**stânga**” și „**dreapta**” în instrucțiunile de utilizare: utilizatorul se află în spatele aparatului și privește înainte, în direcția de deplasare.

Trimiteri la capitole:

Cu ajutorul unei săgeți se face trimitere la capitole și subcapitole pentru mai multe detalii. Exemplul următor face trimitere la un capitol: (⇒ 3.)

Marcarea pasajelor de text:

Instrucțiunile descrise pot fi marcate în următoarele moduri.

Operații care necesită intervenția utilizatorului:

- Se deșurubează șurubul (1) cu o șurubelniță, se acționează maneta (2)
- ...

Enumerări de ordin general:

- Utilizarea produsului la manifestări sportive sau concursuri

Texte cu semnificație suplimentară:

Pentru a le evidenția suplimentar în instrucțiunile de utilizare, pasajele de text cu semnificație suplimentară sunt marcate cu unul dintre simbolurile descrise în continuare.



Pericol!

Pericol de accidentare sau rănire gravă a persoanelor. Trebuie adoptat sau trebuie evitat un anumit comportament.



Avertizare!

Pericol de rănire a persoanelor. Printr-un anumit comportament se previn răniri posibile sau probabile.



Atenție!

Răniri ușoare sau daune materiale pot fi prevenite printr-un anumit comportament.



Indicație

Informații pentru o mai bună folosire a aparatului și pentru prevenirea posibilelor greșeli de utilizare.

Texte cu trimitere la figuri:

Figurile care explică utilizarea aparatului le găsiți la începutul instrucțiunilor de utilizare.

Simbolul cameră foto servește la asocierea figurilor de pe paginile cu figuri cu pasajele de text corespunzătoare din instrucțiunile de utilizare.



2.3 Variante în funcție de țară

STIHL livrează aparatele cu ștechere și comutatoare diferite, în funcție de țara de destinație.

În imagini sunt reprezentate aparatele cu ștechere Euro; racordul la rețea al aparatelor cu alte tipuri de ștechere se face în același mod.

3. Descrierea aparatului



- 1 Partea superioară a ghidonului
- 2 Parte inferioară a ghidonului (RME 339)
- 3 Consolă (RME 339 C)
- 4 Carcasă
- 5 Capotă motor
- 6 Roata spate
- 7 Roata față
- 8 Coș de colectare iarbă
- 9 Mânerul superior pentru transport
- 10 Mânerul inferior pentru transport
- 11 Clapeta de evacuare
- 12 Mâner rotativ (RME 339)
- 13 Manetă de blocare ghidon (RME 339 C)
- 14 Manetă de oprire motor
- 15 Maneta sistemului de reglaj înălțime
- 16 Sistem de detensionare
- 17 Racord la rețea
- 18 Buton de pornire
- 19 Etichetă cu caracteristici, cu numărul mașinii
- 20 Indicator pentru nivel de umplere (coș de colectare iarbă)

4. Pentru siguranța dvs.

4.1 Generalități



În timpul lucrului cu aparatul se vor respecta neapărat următoarele instrucțiuni de prevenire a accidentelor.



Înainte a primei puneri în funcțiune, instrucțiunile de utilizare trebuie citite cu atenție și integral. Păstrați cu grijă instrucțiunile de utilizare pentru a putea fi folosite ulterior.

Aceste măsuri de precauție sunt indispensabile pentru siguranța dvs., dar enumerarea lor nu este limitativă. Utilizați aparatul întotdeauna cu grijă și spirit de răspundere și aveți în vedere că utilizatorul aparatului este responsabil în cazul accidentării unor persoane sau al deteriorării bunurilor acestora.

Familiarizați-vă cu elementele de comandă și cu utilizarea aparatului.

Folosirea aparatului este permisă numai persoanelor care au citit instrucțiunile de utilizare și sunt familiarizate cu manevrarea acestuia. Înainte de prima punere în funcțiune, utilizatorul trebuie să se preocupe să-și însușească instrucțiunile practice și de specialitate. Utilizatorul va fi instruit de către vânzător sau de către un alt specialist asupra modului în care se lucrează în siguranță cu acest aparat.

Cu ocazia acestei instruirii, utilizatorul trebuie atenționat asupra faptului că, pentru utilizarea aparatului, este nevoie de atenție și concentrare deosebite.

Riscurile reziduale nu pot fi evitate, chiar și în cazul utilizării acestui aparat în mod corespunzător.



Pericol de moarte prin asfixiere!

Pericol de asfixiere pentru copii dacă se joacă cu materialul de ambalare. Materialul de ambalare nu se va ține în niciun caz la îndemâna copiilor.

Aparatul, împreună cu toate accesoriile atașate, poate fi transmis, respectiv împrumutat, numai unor persoane care au fost instruite sau sunt familiarizate în principiu cu acest model și cu utilizarea lui. Instrucțiunile de utilizare constituie parte integrantă a aparatului și trebuie să-l însoțească.

Asigurați-vă că utilizatorul este apt din punct de vedere fizic, senzorial și mental, să opereze și să lucreze cu aparatul. Dacă utilizatorul este doar parțial apt din punct de vedere fizic, senzorial sau mental, utilizatorul are voie să lucreze cu aparatul doar sub supraveghere sau după ce a fost instruit de o persoană responsabilă.

Asigurați-vă că utilizatorul este major și a fost format profesional sub supraveghere, conform reglementărilor naționale.

Folosiiți aparatul numai dacă sunteți odihnit și vă aflați într-o stare fizică și psihică bună. În cazul în care sănătatea vă este afectată, întrebați medicul dvs. dacă lucrul cu aparatul este oportun. După consumul de alcool, de droguri sau de medicamente care diminuează capacitatea de reacție, nu este permis lucrul cu acest aparat.

Aparatul este conceput pentru utilizare privată.

Atenție – pericol de accidentare!

Aparatul este destinat numai pentru tunderea ierbii. Nu este permisă o altă utilizare, aceasta putând fi periculoasă sau de natură a produce deteriorări aparatului.

Datorită pericolului de accidentare a utilizatorului sau a altor persoane, se interzice utilizarea aparatului pentru următoarele lucrări (enumerare incompletă):

- pentru tunderea tufelor, a gardurilor vii și a arbuștilor,
- pentru tăierea plantelor agățătoare,
- pentru îngrijirea gazonului de pe acoperișuri și din jardinierele balcoanelor,
- pentru tocarea și mărunțirea crengilor de la arbori și garduri vii,
- pentru curățarea drumurilor de acces (aspirare, suflare),
- la nivelarea ridicăturilor de pământ, cum ar fi, de exemplu, mușuroaiele de cârțiță,
- pentru transportul materialului cosit în afara coșului de colectare a ierbii prevăzut în acest scop.

Din motive de siguranță sunt interzise orice modificări ale aparatului, în afară de montarea competentă a accesoriilor atestate de STIHL; în caz contrar se pierde garanția. Informații despre accesoriile atestate obținute de la distribuitorul autorizat STIHL.

Sunt interzise orice modificări aduse aparatului în scopul modificării puterii sau turației motorului cu ardere internă, respectiv ale motorului electric.

Nu este permisă transportarea cu aparatul a obiectelor, animalelor sau persoanelor, în special a copiilor.

La utilizarea în spații publice, parcuri, terenuri de sport, pe drumuri și în întreprinderi agricole și forestiere, sunt necesare măsuri sporite de precauție.



Atenție! Punerea în pericol a sănătății din cauza vibrațiilor!

Expunerea excesivă la vibrații poate duce la afectarea

sistemului nervos și circulator, în special la persoanele cu probleme circulatorii. Consultați medicul în cazul apariției unor simptome care ar putea fi declanșate de expunerea la vibrații. Astfel de simptome, care apar mai ales la nivelul degetelor, mâinilor și articulațiilor mâinilor, pot fi, de exemplu (fără ca enumerarea să fie limitativă):

- amorțeală,
- dureri,
- slăbiciune musculară,
- decolorarea pielii,
- furnicăături neplăcute.

În timpul funcționării, ghidonul trebuie ținut ferm cu ambele mâini de punctele prevăzute, însă în poziție relaxată.

Planificați duratele lucrărilor astfel încât să evitați solicitările ridicate pe parcursul unor intervale mari de timp.

4.2 Îmbrăcămintea și echipamentul de lucru



Purtați întotdeauna în timpul lucrului încălțăminte rezistentă, cu talpă aderentă. Nu lucrați descălțat sau încălțat, de exemplu, cu sandale.



În mod suplimentar, la lucrările de întreținere și de curățare, precum și la transportul aparatului, se vor purta întotdeauna mănuși rezistente iar părul lung va fi legat și asigurat (cu basma, șapcă etc.).



La ascuțirea cuțitului trebuie purtați ochelari de protecție adecvați.

Aparatul poate fi pus în funcțiune numai dacă utilizatorul poartă pantaloni lungi și îmbrăcăminte strânsă pe corp.

Nu se va purta niciodată îmbrăcăminte largă, care se poate prinde în piesele mobile (manete de comandă), și nici bijuterii, cravate sau fulare.

4.3 Transportul aparatului

Lucrați numai cu mănuși pentru a evita rănierea la atingerea pieselor ascuțite sau fierbinți ale aparatului.

Înainte de transport, opriți aparatul, scoateți cablul de rețea din priză și așteptați oprirea cuțitului.

Aparatul se va transporta numai cu motorul electric răcit.

Aveți în vedere greutatea aparatului și, dacă este necesar, folosiți sisteme auxiliare de încărcare (rampe de încărcare, dispozitive de ridicare).

Pe suprafața de încărcare, aparatul și componentele sale transportate împreună cu acesta (de exemplu coșul de colectare iarbă) se vor asigura cu elemente de fixare dimensionate corespunzător (chingi, cabluri etc.).

În cursul operațiilor de ridicare și transport se va evita contactul cu cuțitul.

Respectați în special indicațiile din capitolul „Transportul”. Acolo este explicat cum trebuie ridicat, respectiv ancorat aparatul. (⇒ 13.)

La transportul aparatului, aveți în vedere reglementările legale din zonă, în special cele referitoare la asigurarea încărcăturii și la transportul obiectelor pe suprafețe de încărcare.

4.4 Înainte de începerea lucrului

Asigurați-vă că aparatul va fi folosit numai de către persoane care cunosc instrucțiunile de utilizare.

Respectați reglementările locale referitoare la orele de utilizare a aparatelor de grădină acționate cu motor cu ardere internă, respectiv cu motor electric.

Verificați întreaga zonă pe care se va folosi aparatul și îndepărtați toate pietrele, bețele, sârmele, oasele și alte corpuri străine ce ar putea fi aruncate de către aparat. Obstacolele (cum ar fi buturugi, rădăcini) pot trece ușor neobservate dacă iarba este înaltă.

Din acest motiv, înainte de a lucra cu aparatul, marcați toate obiectele străine (obstacolele) ascunse în suprafața gazonului și care nu pot fi îndepărtate.

Înainte de utilizarea aparatului, se vor înlocui toate piesele defecte precum și cele uzate sau deteriorate. Etichetele referitoare la pericole și la avertizări de pe aparat care sunt deteriorate sau care au devenit ilizibile vor fi înlocuite. Distribuitorul dvs. STIHL vă poate pune la dispoziție etichete și toate celelalte piese de schimb.

Utilizarea aparatului este permisă numai în stare sigură de funcționare. Înainte de fiecare punere în funcțiune, trebuie să se verifice

- dacă aparatul este montat corespunzător.
- dacă scula de tăiere și întreaga unitate de tăiere (cuțitul, elementele de fixare, carcasa mecanismului de cosire) sunt în stare corespunzătoare. În special trebuie avute în vedere fixarea stabilă și eventualele deteriorări (ciobituri sau fisuri), precum și o eventuală uzură.
- dacă dispozitivele de protecție (de exemplu clapeta de evacuare, carcasa, ghidonul, maneta de oprire a motorului) se află în stare ireproșabilă și funcționează corect.
- dacă este intact și complet montat coșul de colectare iarbă; un coș de colectare iarbă deteriorat nu trebuie utilizat.
- dacă frâna motorului electric funcționează.

Dacă este cazul, se efectuează toate lucrările necesare, respectiv se apelează la un distribuitor autorizat. STIHL recomandă distribuitorii autorizați STIHL.

Aveți în vedere indicațiile din capitolul „Pericole datorate curentului electric” (⇒ 4.8).

Nu porniți niciodată motorul electric fără cuțit montat corespunzător. Pericol de supraîncălzire a motorului electric!

4.5 În timpul lucrului

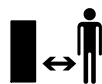

Nu lucrați niciodată dacă în zona periculoasă se află animale sau persoane, în special copii.

Nu lucrați la temperaturi ambiante sub +5°C.

Lucrați numai la lumina zilei sau la o lumină artificială suficient de intensă.

Nu utilizați aparatul pe ploaie, pe furtună și, în special, atunci când există pericol de trăsnet.



Atenție – pericol de accidentare!

Nu vă plasați niciodată mâinile sau picioarele lângă sau sub părțile rotative. Nu atingeți niciodată cuțitul în mișcare. Nu stați în fața deschiderii de evacuare.

Se va respecta permanent distanța de siguranță asigurată de ghidon. Ghidonul trebuie să fie întotdeauna montat corect și nu trebuie modificat. Nu puneți niciodată în funcțiune aparatul cu ghidonul rabătut.

Dispozitivele de cuplare și de siguranță montate pe aparat nu trebuie îndepărtate sau dezactivate. În special, nu se va fixa niciodată maneta de oprire a motorului de ghidon (de exemplu prin legare).

Nu fixați niciodată obiecte pe ghidon (de exemplu îmbrăcăminte de lucru). Cablurile prelungitoare nu trebuie înfășurate în jurul ghidonului.

Când solul este umed, există pericol mărit de accidentare datorită stabilității reduse. Trebuie lucrat cu deosebită atenție pentru a preveni alunecarea. Dacă este posibil, evitați utilizarea aparatului când solul este umed.

Nu lăsați aparatul în ploaie.

Pornirea aparatului:

Porniți aparatul cu atenție, conform indicațiilor din capitolul „Punerea în funcțiune a aparatului”. (⇨ 11.)

Păstrați o distanță suficientă între picioarele dvs. și scula de tăiere.

La pornire, aparatul trebuie să stea pe o suprafață plană.

Aparatul nu trebuie înclinat înainte de pornire și în timpul procesului de pornire.

Nu porniți motorul electric atunci când canalul de evacuare nu este acoperit cu clapeta de evacuare, respectiv cu coșul de colectare a ierbii.

Se vor evita pornirile repetate într-un interval scurt, în special „joaca” la întreprătorul de pornire. Pericol de supraîncălzire a motorului electric!

Lucrul pe pante:

Pantele se vor prelucra întotdeauna pe direcție transversală, niciodată pe direcție longitudinală.

Dacă, în timpul tunderii pe direcție longitudinală, utilizatorul pierde controlul, aparatul în funcțiune se poate rostogoli peste el.

Pe pante, fiți deosebit de prudenți la modificarea direcției de deplasare.

Căutați întotdeauna să aveți o poziție bună pe pante și evitați lucrul pe pante exagerat de înclinate.

Din motive de siguranță, aparatul nu trebuie folosit pe pante cu înclinația mai mare de 25° (46,6 %). **Pericol de accidentare!**

Înclinația pantei de 25° corespunde unei urcări de 46,6 cm pe verticală la o lungime orizontală de 100 cm.

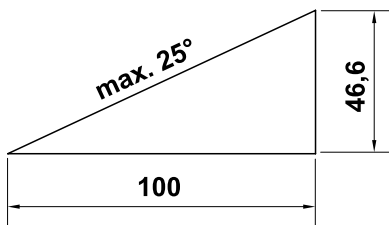

Utilizarea aparatului:



Atenție – pericol de accidentare!

Nu vă plasați niciodată mâinile sau picioarele lângă sau sub părțile rotative. Nu atingeți niciodată cuțitul în mișcare. Nu stați în fața deschiderii de evacuare. Se va respecta permanent distanța de siguranță asigurată de ghidon.



Nu încercați să verificați cuțitul în timp ce aparatul este în funcțiune. Nu deschideți niciodată clapeta de evacuare și/sau nu scoateți niciodată coșul de colectare a ierbii, atât timp cât cuțitul se rotește. Cuțitul aflat în mișcare de rotație poate cauza răni.

Conduceți aparatul numai la pas – nu alergați niciodată în timp ce lucrați cu aparatul. Prin conducerea aparatului la viteză mai mare, crește pericolul de accidentare prin împiedicare, alunecare etc.

Fiți deosebit de prudenți când întoarceți aparatul sau când îl trageți spre dumneavoastră.

Pericol de împiedicare!

Nu ridicați și nu mutați niciodată aparatul cu motorul electric în funcțiune sau cu cablul de alimentare introdus în priză.

Obiectele ascunse în brazda de iarbă (instalații de irigație gazon, stâlpi, ventile de apă, fundații, cabluri electrice etc.) trebuie ocolite. Nu treceți niciodată peste astfel de obiecte.

În cazul în care scula de tăiere sau aparatul se lovesc de un obstacol, respectiv de un corp străin, motorul electric va fi oprit imediat, se va scoate ștecherul din priză și se va controla atent aparatul.



Aveți în vedere că scula de tăiere continuă să se rotească mai multe secunde până la oprirea definitivă.

Oprii motorul electric

- când aparatul trebuie înclinat la transportul peste alte suprafețe decât cele acoperite cu iarbă,
- când aparatul trebuie adus pe suprafața de cosire și apoi trebuie retras din nou,
- înainte de a scoate coșul de colectare a ierbii,
- înainte de a regla înălțimea de tăiere.



Oprii motorul electric, scoateți ștecherul din priză și asigurați-vă că scula de tăiere s-a oprit complet,

- înainte de a înlătura blocajele sau înfundările din canalul de evacuare;
- când scula de tăiere a atins un corp străin. Scula de tăiere trebuie verificată pentru a vedea dacă nu a suferit eventuale deteriorări. Nu este permisă punerea aparatului în funcțiune cu axul cuțitului, respectiv axul motorului electric, deformat. **Pericol de rănire din cauza pieselor defecte!**

- înainte de a controla aparatul, de a-l curăța sau de a executa asupra lui diverse operații (de exemplu, rabatarea/reglarea ghidonului);
- înainte de a pleca de lângă aparat, respectiv când aparatul rămâne nesupravegheat;
- înainte de a ridica aparatul sau de a-l muta;
- înaintea transportului.
- dacă în aparat a intrat un corp străin sau dacă aparatul începe să vibreze anormal de puternic. În aceste cazuri, verificați aparatul, în special unitatea de tăiere (cuțit, axul cuțitului, fixarea cuțitului), cu privire la eventuale deteriorări și efectuați reparațiile necesare înainte de a reporni aparatul și de a lucra cu el.



Pericol de accidentare!

Vibrațiile puternice indică, de regulă, o defecțiune. Nu este permisă folosirea aparatului, mai ales cu axul cuțitului deteriorat sau deformat sau cu un cuțit deteriorat, respectiv deformat. Pentru reparațiile necesare apelați la un specialist – STIHL recomandă distribuitorii specializați STIHL – dacă nu dispuneți de cunoștințele necesare.

La pornirea acestui aparat, datorită variațiilor de tensiune produse în cazul unor condiții nefavorabile ale rețelei electrice, pot fi perturbate alte aparate legate pe același circuit electric. În acest caz se vor lua măsuri adecvate (de exemplu conectarea la alt circuit electric decât cel al aparatelor afectate, utilizarea aparatului pe un circuit electric cu o impedanță mai mică).

4.6 Întreținerea, curățarea, reparațiile și depozitarea



Înainte de efectuarea unor lucrări la aparat, de reglarea sau curățarea aparatului sau înainte de verificarea cablului de alimentare în cazul în care s-a încurcat sau s-a deteriorat, opriți aparatul și scoateți ștecherul din priză.

Înainte de depozitarea în spații închise sau de efectuarea unor operații de întreținere sau curățare, lăsați aparatul să se răcească complet.

Curățarea:

După utilizare, întregul aparat trebuie curățat cu atenție. (⇒ 12.2)

Depunerile de resturi de iarbă se vor desprinde cu un băț de lemn. Se curăță partea inferioară a mașinii cu o perie și cu apă.

Nu utilizați în nici un caz echipamente de curățat la înaltă presiune și nu curățați aparatul sub apă curentă (de exemplu, cu un furtun de stropit grădina).

Nu utilizați detergenți corozivi. Acești detergenți pot deteriora piesele din material plastic și din metal, fapt care poate influența funcționarea sigură a aparatului dvs. STIHL.

Pentru a evita pericolul de incendiu, mențineți zona deschiderilor de răcire dintre capota motorului electric și carcasă liberă, de exemplu fără iarbă, paie, mușchi, frunze sau vaselină ieșită în afară.

Lucrări de întreținere:

Trebuie efectuate numai acele lucrări de întreținere care sunt descrise în aceste instrucțiuni de utilizare; pentru toate celelalte lucrări trebuie să se apeleze la

distribuitorul de specialitate.

În cazul în care vă lipsesc cunoștințele sau mijloacele auxiliare necesare, adresați-vă **întotdeauna** unui distribuitor de specialitate.

STIHL recomandă efectuarea de lucrări de întreținere și reparație numai de către distribuitorii autorizați STIHL. Distribuitorii autorizați STIHL sunt instruiți în permanență și dispun de informațiile tehnice necesare.

Utilizați numai scule, accesorii sau aparate atașabile atestate de STIHL pentru acest aparat sau piese echivalente din punct de vedere tehnic deoarece, în caz contrar, există pericol de accidente cu periclitarea persoanelor sau cu deteriorări ale aparatului. Dacă aveți probleme sau întrebări, adresați-vă unui distribuitor autorizat.

Sculele, accesoriile și piesele de schimb originale STIHL sunt adaptate optim la aparat și la cerințele utilizatorului. Piesele de schimb originale STIHL pot fi recunoscute după numărul de piesă de schimb STIHL, după marcajul STIHL și, de asemenea, după marcajul caracteristic pieselor de schimb STIHL. Pe componentele mici, poate fi găsit numai marcajul.

Mențineți întotdeauna curate și lizibile etichetele autocolante de avertizare și indicatoare. Etichetele autocolante deteriorate sau pierdute trebuie înlocuite cu plăcuțe noi, originale, de la distribuitorul dvs. STIHL autorizat. Dacă o componentă este înlocuită cu una nouă, asigurați-vă că noua componentă este prevăzută cu aceeași etichetă autocolantă.

La unitatea de tăiere se va lucra numai cu mănuși de lucru groase și cu o deosebită atenție.

Mențineți toate piulițele, bolțurile și șuruburile, în special șurubul cuțitului, bine strânse, pentru ca aparatul să se afle într-o stare de funcționare sigură.

Verificați cu regularitate întregul aparat și coșul de colectare a ierbii în ceea ce privește eventuale uzuri sau deteriorări, mai ales înaintea depozitării (de exemplu pentru iarnă). Din motive de siguranță, înlocuiți componentele uzate sau deteriorate, astfel încât aparatul să se afle întotdeauna într-o stare sigură de funcționare.

Dacă, pentru lucrări de întreținere, se demontează componente sau dispozitive de protecție, acestea trebuie neapărat montate la loc în mod corect după finalizarea respectivelor lucrări.

Verificați în mod regulat cuțitul în ceea ce privește poziția sigură și eventuale deteriorări sau uzuri.

4.7 Depozitarea în cazul pauzelor de funcționare mai lungi

După ce s-a răcit, depozitați aparatul într-un spațiu uscat, închis și fără praf.

Asigurați-vă că aparatul este protejat împotriva utilizării neautorizate (de exemplu de către copii).

Înainte de depozitării (de ex. pentru pauza de iarnă), aparatul se va curăța temeinic.

Depozitați aparatul în stare sigură de funcționare.

4.8 Avertizare – Pericole datorate curentului electric



Atenție! Pericol de electrocutare!

Deosebit de importante din punct de vedere al siguranței electrice sunt cablul de rețea, ștecherul acestui cablu, întrerupătorul de pornire / oprire și cablul de alimentare. Pentru a nu se expune pericolului de electrocutare, nu este permisă utilizarea cablurilor de alimentare, prizelor și ștecherelor deteriorate sau care nu corespund normativelor.

Din acest motiv, cablurile de alimentare vor fi verificate periodic cu privire la semnele unei deteriorări sau îmbătrâniri (fragilitate).



Puneți aparatul în funcțiune numai așezat cu cablul de alimentare desfășurat.

În cazul utilizării unui tambur cu cablu, acesta trebuie complet desfășurat înainte de întrebuințare.

Nu utilizați niciodată un cablu prelungitor deteriorat. Înlocuiți astfel de cabluri defecte cu unele noi și nu efectuați reparații la cablurile prelungitoare.

Aparatul nu poate fi utilizat în cazul în care cablurile de alimentare sunt deteriorate sau uzate. Verificați în special cablul de rețea în privința unor eventuale deteriorări sau îmbătrâniri.

Lucrările de întreținere și reparații la cablurile de rețea pot fi efectuate numai de personal de specialitate, special instruit.

Pericol de electrocutare!

Un cablu de alimentare deteriorat nu se va conecta la priză și nu se va atinge înainte de a fi deconectat de la priză.

Pericol de electrocutare!

Nu trebuie utilizate cabluri, conectori și ștechere deteriorate sau necorespunzătoare.

Atingeți unitatea de tăiere (cuțitul) numai după ce aparatul este deconectat de la rețea.

Asigurați-vă întotdeauna de protecția suficientă prin siguranțe a cablurilor de rețea utilizate.



Deși motorul electric este protejat la stropirea cu apă, nu este permis lucrul cu aparatul în timpul ploii și nici într-un mediu umed.

Se vor folosi exclusiv cabluri prelungitoare cu protecție la umezeală pentru uz în exterior, adecvate pentru utilizarea cu acest aparat (⇒ 11.1).

În timpul cosirii, cablul se va menține la distanță de cuțit.

Cablul de alimentare se va decupla ținând de priză și de ștecher, nu trăgând direct de cablu.

Dacă aparatul este cuplat la un generator electric, trebuie avut în vedere că, datorită variațiilor de tensiune, el se poate defecta.

Aparatul se va conecta numai la o priză care dispune de un releu diferențial de protecție, cu un curent de declanșare de cel mult 30 mA. Indicații mai amănunțite vă va oferi electricianul.

Din motive de siguranță electrică, cablul electric trebuie să fie montat întotdeauna corect pe ghidon.

4.9 Evacuarea la deșeuri

Luați măsurile necesare pentru ca un aparat scos definitiv din uz să fie evacuat la deșeuri conform reglementărilor în vigoare. Faceți aparatul inutilizabil înainte de a-l preda la centrul de deșeuri. Pentru a evita accidentele, îndepărtați în primul rând cablul de rețea, respectiv cablul de la motorul electric.

Pericol de rănire datorită sculei de tăiere!

Nu lăsați niciodată nesupravegheat aparatul, chiar dacă aceasta este scos din funcțiune. Asigurați-vă că aparatul și scula de tăiere sunt depozitate în locuri inaccesibile copiilor.

5. Descrierea simbolurilor



Atenție!

Înainte de punerea în funcțiune, citiți instrucțiunile de utilizare.



Pericol de accidentare!

Țineți alte persoane la distanță de zona de pericol.

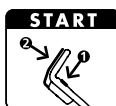
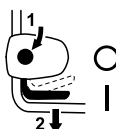
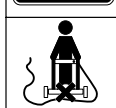
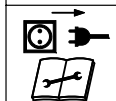
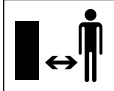

Pericol de accidentare!

Aveți grijă la cuțitul ascuțit. Cuțitul se mai rotește câteva secunde după comanda de oprire (frână motor/ cuțit). Se va opri motorul și se va scoate ștecherul din priză înainte de a lucra la scula de tăiere, înaintea lucrărilor de întreținere și curățare, înaintea verificării eventualelor defecțiuni la cablu și înaintea părăsirii aparatului.

Pericol de electrocutare!

Țineți cablul de alimentare la distanță de scula de tăiere.

RME 339:

Pornirea motorului.

RME 339 C:

Pornirea motorului.

RME 339 C:

Oprirea motorului.

6. Conținutul pachetului



Poz.	Denumire	Buc.
A	Aparat de bază	1
B	Parte superioară a coșului de colectare iarbă	1
C	Parte inferioară a coșului de colectare iarbă	1
D	Boț	2
•	Instrucțiuni de utilizare	1
RME 339 C:		
E	Bucșă	1
F	Șurub	1
G	Șaibă	2
H	Piuliță	1
RME 339:		
I	Șurub cu cap semirodund	2
J	Ghidaj cablu	1
K	Mâner rotativ	2
L	Clemă de cablu	1
	Conținutul echipamentului livrat poate să difere în funcție de țara de destinație și de varianta de execuție.	

7. Pregătirea aparatului pentru lucru

7.1 Generalități



Pericol de accidentare

Respectați instrucțiunile de siguranță din capitolul „Pentru siguranța dumneavoastră” (⇒ 4.).

- Pentru executarea tuturor operațiilor descrise, așezați aparatul pe o suprafață orizontală plană și rezistentă.

7.2 Montarea ghidonului simplu (RME 339 C)



- **1** Se introduce manșonul (E) în orificiul de pe ghidon (1).
- **2** Se introduc ambele șaibe (G) pe manșon, cu bombarea spre interior.
- **3** Se țin fixe manșonul (E) și șaibe (G) și se introduc împreună cu ghidonul (1) în consola (2).
- **4** Se montează piulița (H) în consolă, ca în figură.
- **5** Se introduce șurubul (F) din exterior spre interior în orificiile de pe ghidonul (1) și de pe consola (2). Se strânge șurubul (F).
Cuplu de strângere:
18 - 22 Nm

Montarea cablului electric:

- Se introduce ca în figură cablul electric în labirintul de cablu (3) și se apasă în suportii de pe consolă și de pe ghidon (4, 5). Se introduce cablul electric în clema de cablu (6), apoi se închide și se înclichetează eclisa.

7.3 Montarea ghidonului cu două brațe (RME 339)



Montarea părții superioare a ghidonului:

- Se introduce șurubul (I) cu cap semirotond prin ghidajul (J) al cablului și se suspendă cablul electric (1).
- Se introduce ghidonul (2) cu două brațe pe cele două părți inferioare (3) ale ghidonului. Se introduc prin orificii, dinspre interior spre exterior, șuruburile cu cap semirotond (I) – la dreapta cu ghidajul (J) al cablului, la stânga fără – și se înșurubează strâns cu mânerul rotative (K).

Montarea clemei de cablu:



Pericol de electrocutare!

Pentru a nu deteriora stratul izolant al ghidonului, clema de cablu se introduce numai cu mâna, fără a folosi scule (de exemplu ciocane sau șurubelnițe).

- Se montează clema de cablu (L) pe partea superioară a ghidonului. Se introduce cablul electric (1) ca în figură. Se închide clema (4) și se înclichetează.
Distanța dintre clema de cablu și întrerupător:
25 - 27 cm

7.4 Asamblarea coșului de colectare iarbă



- Se așează partea superioară (B) a coșului de colectare iarbă pe partea inferioară (C) a acestuia. Atenție la poziția corectă a ghidajelor.
- Se împing bolțurile (D) dinspre interior prin orificiile prevăzute în acest scop.

- Printr-o apăsare ușoară, se înclichetează partea superioară (B) a coșului de colectare iarbă în partea inferioară a acestuia.
- Se montează coșul de colectare a ierbii (⇒ 8.4).

8. Elemente de comandă

8.1 Reglarea ghidonului cu un braț (RME 339 C)



Pericol de prindere!

La acționarea manetei de blocare, țineți în permanență cu o mână partea superioară a ghidonului în poziția sa cea mai de sus. Nu plasați niciodată degetele între ghidon și consolă (sub și peste maneta de blocare).

Rabaterea ghidonului:

Poziția de transport (pentru curățarea aparatului, precum și pentru reducerea volumului în timpul transportului și al depozitării):

- Partea superioară (2) a ghidonului se ține cu o mână de locul cel mai de sus și se ridică ușor (se descarcă).
- Se apasă în jos și se menține apăsată maneta de blocare (1).
- Se rabate în față ghidonul (2) având grijă să nu se deterioreze cablul electric.

Poziția de lucru (pentru împingerea aparatului):

- Se rabate spre spate ghidonul (2), având grijă ca acesta să se înclicheze complet.

Reglarea pe înălțime:

Înălțimea ghidonului cu un braț se poate regla în 2 trepte:

- Partea superioară (2) a ghidonului se ține cu o mână de locul cel mai de sus și se ridică ușor (se descarcă).
- Se apasă în jos și se menține apăsată maneta de blocare (1).
- Se aduce ghidonul (2) în poziția dorită.
- Se eliberează maneta de blocare (1), având grijă ca ghidonul să se înclicheze complet.

8.2 Rabaterea ghidonului cu două brațe (RME 339)



Pericol de prindere!

La slăbirea mânerelor rotative, partea superioară a ghidonului se poate rabate. Din acest motiv, în timpul deșurubării mânerelor rotative, se va ține cu una din mâini partea superioară a ghidonului din punctul cel mai de sus.

Poziția de transport (pentru curățarea aparatului, precum și pentru reducerea volumului în timpul transportului și al depozitării):

- Se slăbesc mânerele rotative (1) până când se rotesc liber.
- Se rabate în față partea superioară (2) a ghidonului.

Poziția de lucru (pentru împingerea aparatului):

- Se rabate în spate partea superioară (2) a ghidonului și se menține cu o mână în această poziție.
- Se înșurubează strâns mânerul rotativ (1). Atenție la poziția corectă a ghidajului (3) pentru cablu.

8.3 Sistemul central de reglare a înălțimii de tăiere



Se pot alege 5 înălțimi diferite de tăiere.

Treapta 1 = 30 mm

Treapta 5 = 70 mm

Mașini de tuns iarba pentru Marea Britanie:

Se pot alege 6 înălțimi diferite de tăiere.

Treapta S = 20 mm

Treapta 5 = 70 mm



Pentru a evita deteriorări ale aparatului, înălțimea minimă de tăiere trebuie folosită numai pe suprafețe de gazon lipsite de denivelări.

Reglarea înălțimii de tăiere:

- Se îndepărtează ușor de aparat maneta (1) de reglaj înălțime, până când ciocurile de înclichetare (2) eliberează maneta.
- **Înălțime de tăiere mai mare:**
Se ridică mașina de tuns iarba cu maneta de reglaj pe înălțime (1) (maneta se împinge în față).
Înălțime de tăiere mai mică:
Se apasă în jos mașina de tuns iarba folosind maneta (1) de reglaj înălțime (maneta se împinge înapoi).

- Se apasă maneta (1) de reglaj înălțime spre mașina de tuns iarba, până când ciocurile de înclichetare (2) pătrund în manetă. Înălțimea de tăiere aleasă poate fi citită la ciocul de înclichetare (3) plasat cel mai în față.

8.4 Coșul de colectare iarbă



Montarea:

- Se deschide și se menține deschisă clapeta de evacuare (1).
- Se agață coșul de colectare iarbă (2) cu ciocurile de susținere (3) în degajările (4) de pe partea din spate a aparatului.
- Se închide clapeta de evacuare (1).

Scoaterea coșului:

- Se deschide și se menține deschisă clapeta de evacuare (1).
- Coșul de colectare iarbă (2) se ridică și se scoate spre spate.
- Se închide clapeta de evacuare (1).

8.5 Indicatorul pentru nivelul de umplere



Curentul de aer produs de cuțit ridică indicatorul pentru nivelul de umplere (1). În cazul în care coșul de colectare a ierbii este umplut, curentul de aer se oprește. În cazul în care curentul de aer este redus, indicatorul pentru nivelul de umplere (1) revine în poziția de repaus. Aceasta este o indicație pentru golirea coșului de colectare a ierbii.

Funcționarea corespunzătoare a indicatorului pentru nivelul de umplere este asigurată numai în cazul unui curent optim de aer. Factorii externi, cum ar fi iarba udă, deasă sau înaltă, treptele joase

de tăiere, acumularea murdăriei sau altele similare pot afecta curentul de aer și funcționarea indicatorului pentru nivelul de umplere.

A Coșul de colectare a ierbii se umple

B Coșul de colectare a ierbii este plin

- Se golește coșul de colectare a ierbii, care s-a umplut (⇒ 11.5).

9. Indicații pentru lucru

9.1 Generalități



Pericol de accidentare!

Se desfac imediat eventualele bucle formate pe cablu.

În timpul tunderii, țineți cablul de alimentare în spatele dvs. La tundere, cablurile pot fi tăiate din neatenție sau pot produce împiedicări. Din aceste motive, ele prezintă un risc ridicat de accident. În consecință, se va tunde astfel încât cablul de alimentare să fie mereu vizibil în zona de gazon deja tunsă.

Se poate obține un gazon frumos și des prin tunderea frecventă și păstrarea scurtă a acestuia.

Într-o climă caldă și uscată, nu se va tunde gazonul prea scurt deoarece, în caz contrar, acesta va fi ars de soare și va deveni neaspectuos!

Cu un cuțit ascuțit se obține un aspect mai frumos al gazonului decât cu un cuțit tocit; din acest motiv, cuțitul trebuie ascuțit în mod regulat (distribuitorul STIHL).

9.2 Zona de lucru a operatorului



- Din motive de siguranță, când motorul electric funcționează, operatorul trebuie să se plaseze întotdeauna în zona de lucru din spatele ghidonului. Se va păstra permanent distanța de siguranță asigurată de ghidon.
- Mașina de tuns iarba poate fi folosită numai de o singură persoană; alte persoane trebuie ținute la distanță de zona de pericol. (⇒ 4.)

9.3 Încărcarea corectă a motorului electric

Mașina de tuns iarba nu se pornește în iarbă înaltă. La o pornire îngreunată a motorului electric se selectează înălțimi mai mari de tăiere.

Este permisă solicitarea mașinii de tuns iarba numai până la nivelul la care turația motorului nu scade sensibil.

Dacă turația scade, se alege o înălțime de tăiere mai mare și/sau se reduce viteza de avansare.

9.4 Dacă se blochează cuțitul

Se oprește imediat motorul electric și se scoate conectorul de siguranță. Apoi se elimină cauza defecțiunii.

9.5 Protecția termică la suprasarcină a motorului electric

Dacă, în timpul lucrului, apare o supraîncărcare a motorului electric, protecția termică la suprasarcină încorporată oprește automat motorul electric.

Cauze ale unei suprasarcini:

- tunderea în iarbă prea înaltă sau înălțime de tundere reglată la nivel prea mic,
- viteză de înaintare prea mare,
- curățare insuficientă a traseului aerului de răcire (fante de aspirație)
- cuțitul este tocit sau uzat,
- cablu de alimentare inadecvat sau prea lung – cădere de tensiune (⇒ 11.1).

Repunerea în funcțiune

După o perioadă de răcire de până la 10 minute (în funcție de temperatura ambiantă), aparatul se repune în funcțiune în mod normal (⇒ 11.).

10. Dispozitive de siguranță

Aparatul este echipat cu mai multe sisteme de siguranță pentru funcționarea sigură și pentru protecția împotriva utilizării necorespunzătoare.



Pericol de accidentare!

Dacă este identificat un defect la dispozitivele de siguranță, aparatul nu trebuie pus în funcțiune. Adresați-vă unui distribuitor autorizat; STIHL recomandă distribuitorii autorizați STIHL.

10.1 Dispozitive de protecție

Mașina de tuns iarba este echipată cu dispozitive de protecție, care împiedică contactul accidental cu cuțitul și cu materialul tăiat evacuat în exterior. Acestea sunt carcasa, clapeta de evacuare, coșul de colectare iarbă și ghidonul montat corect.

10.2 Comanda bimanuală

Motorul electric poate fi pornit numai dacă se apasă și se menține apăsat cu mâna dreaptă butonul de pornire și dacă, după aceasta, se trage spre ghidon cu mâna stângă maneta de oprire motor.

10.3 Frâna motorului electric

După eliberarea manetei de oprire motor, cuțitul se oprește în mai puțin de 3 secunde.

O frână integrată în motorul electric scurtează durata rotirii inerțiale până la oprirea completă a cuțitelor.

Măsurarea timpului de mișcare inerțială

După pornirea motorului electric, cuțitul se rotește și se aude un zgomot specific produs de aerul în mișcare. Timpul de mișcare inerțială corespunde duratei zgomotului produs de aerul în mișcare după oprirea motorului electric; acest timp poate fi măsurat cu un cronometru.

11. Punerea în funcțiune a aparatului

11.1 Conectarea aparatului la alimentarea electrică



Pericol de electrocutare!

Respectați instrucțiunile de siguranță din capitolul „Pentru siguranța dumneavoastră” (⇒ 4.8).

În cazul utilizării unui tambur cu cablu, cablul de alimentare trebuie să fie complet derulat deoarece, în caz contrar, din cauza rezistenței electrice, pot apărea pierderi de putere și supraîncălzire.

Pentru alimentare trebuie utilizate numai cabluri de alimentare care nu sunt mai ușoare decât următoarele cabluri cu izolație din cauciuc:

H07 RN-F DIN/VDE 0282

Secțiune minimă:

până la 25 m lungime: 3 x 1,5 mm²

până la 50 m lungime: 3 x 2,5 mm²

Conectoarele cablurilor de alimentare trebuie să fie din cauciuc sau îmbrăcate în cauciuc și trebuie să corespundă următorului standard:

DIN/VDE 0620

Tensiunea și frecvența rețelei trebuie să corespundă cu datele de pe eticheta cu caracteristici de putere, respectiv cu datele din capitolul „Date tehnice” (⇒ 18.).

Cablul de rețea trebuie protejat prin siguranțe în mod suficient (⇒ 18.).

Acest aparat este prevăzut să funcționeze la o rețea de alimentare electrică cu o impedanță a sistemului Z_{max} la punctul de alimentare (bransamentul locuinței) de maximum **0,49 ohmi** (la 50 Hz).

Utilizatorul se va asigura că aparatul va fi folosit numai într-o rețea care îndeplinește aceste condiții. Dacă este necesar, se pot solicita informații referitoare la impedanța rețelei la întreprinderea locală de furnizare a energiei electrice.

11.2 Sistemul de detensionare a cablului



În timpul lucrului, sistemul de detensionare a cablului împiedică o decuplare nedorită a cablului de alimentare și astfel o eventuală deteriorare a racordului de alimentare de pe aparat.

De aceea, cablul de alimentare trebuie introdus prin sistemul de detensionare.

- Formați o buclă cu cablul de alimentare (1) și treceți-o prin deschiderea (2).
- Treceți bucla peste cârligul (3) și trageți-o strâns.

11.3 Pornirea mașinii de tuns iarba



 Mașina de tuns iarba nu se pornește în iarbă înaltă. La o pornire îngreunată a motorului electric se selectează înălțimi mai mari de tăiere.

- Se apasă butonul de pornire (1) și se menține apăsat. Se trage spre ghidon și se menține în această poziție maneta de oprire (2) a motorului.

- Butonul de pornire (1) poate fi eliberat după acționarea manetei de oprire (2) a motorului.

11.4 Oprirea mașinii de tuns iarba



- Se eliberează maneta de oprire (1) a motorului. Motorul electric și cuțitul se opresc complet după câteva secunde de rotire inerțială.

11.5 Golirea coșului de colectare a ierbii



Pericol de accidentare!

Din motive de siguranță, înainte de scoaterea coșului de colectare a ierbii, motorul electric trebuie oprit.

- Se scoate coșul de colectare a ierbii. (⇒ 8.4)
- Se deschide coșul de colectare a ierbii, eliberând clema de închidere (1). Se rabate în sus partea superioară (2) a coșului și se menține în această poziție. Se rabate spre spate coșul de colectare a ierbii și se golește materialul tăiat.
- Se închide coșul de colectare a ierbii.
- Se montează coșul de colectare a ierbii. (⇒ 8.4)

12. Întreținerea

12.1 Generalități



Pericol de accidentare!

Respectați instrucțiunile de siguranță din capitolul „Pentru siguranța dumneavoastră” (⇒ 4.).

Întreținerea anuală de către distribuitorul autorizat:

Mașina de tuns iarba trebuie verificată o dată pe an de către un distribuitor autorizat. STIHL recomandă distribuitorii autorizați STIHL.

12.2 Curățarea aparatului



Interval de întreținere: După fiecare utilizare

Îngrijirea atentă protejează aparatul contra deteriorării și îi prelungeste durata de utilizare.

- Se scoate coșul de colectare iarbă (⇒ 8.4).



Pericol de accidentare!

Înainte de rabaterea în sus a mașinii de tuns iarba, aceasta se așază pe o suprafață de sprijin solidă, orizontală și plană. În timpul lucrărilor efectuate în poziția de curățare, aparatul se poate răsturna. Se va sta permanent lateral față de aparat. Nu se va lucra niciodată în fața sau în spatele aparatului.

Poziția de curățare RME 339 C:

- Pentru rabaterea în sus poziționați-vă la dreapta lângă aparat.

- Se aduce partea superioară a ghidonului în poziția cea mai de jos (până la maximum; maneta de blocare nu înclichetează în această poziție). (⇒ 8.1)
- Se deschide și se menține deschisă cu mâna dreaptă clapeta de evacuare (1).
- Cu mâna stângă se prinde consola ca în figură și se menține clapeta de evacuare deschisă. Simultan se acționează și se menține în această poziție maneta de blocare (2) cu degetul mare.
- Se prinde aparatul cu mâna dreaptă de mânerul din față și se basculează încet spre spate, până ce ghidonul se sprijină pe sol, ca în figură.
- Se eliberează clapeta de evacuare (1) și maneta de blocare (2) și se verifică poziția stabilă a aparatului.

Poziția de curățare RME 339:

- Se rabate ghidonul dublu (⇒ 8.2)
- Se basculează mașina de tuns iarba și se așază pe părțile inferioare (3) ale ghidonului.

Indicații pentru curățare:

- Murdăria se îndepărtează cu puțină apă, folosind o perie sau o lavetă. În special se curăță și cuțitul. Niciodată nu se va îndrepta jetul de apă spre piesele motorului electric, spre garnituri de etanșare, lagăre și componentele electrice, cum ar fi întrerupătorul.
- Mai întâi se vor desprinde resturile de iarbă cu un băț din lemn.
- Se îndepărtează murdăria de pe traseul de răcire (fantele de aspirație) dintre capota motorului electric și partea inferioară a carcasei pentru a asigura o răcire suficientă a motorului.

- Dacă este necesar, se va utiliza un detergent special (de exemplu detergent special STIHL).

12.3 Motorul electric și roțile

Motorul electric nu necesită întreținere.

Lăgărele roților nu necesită întreținere.

12.4 Partea superioară a ghidonului RME 339

Interval de întreținere: Înainte de fiecare utilizare

Partea superioară a ghidonului este îmbrăcată cu un strat izolan. În cazul în care acesta prezintă deteriorări, partea superioară a ghidonului trebuie înlocuită.

12.5 Verificarea uzurii cuțitelor

Interval de întreținere: Înainte de fiecare utilizare



Pericol de accidentare!

Cuțitele se uzează în mod diferit, în funcție de locul și de durata de utilizare. Dacă utilizați aparatul pe sol nisipos sau dacă-l utilizați frecvent în condiții uscate, cuțitul este solicitat mai mult și se uzează mai rapid față de durata medie. Un cuțit uzat se poate rupe și poate provoca răni grave. Din acest motiv, instrucțiunile de întreținere a cuțitelor trebuie întotdeauna respectate.

- Se rabate în sus mașina de tuns iarba, în poziția de curățare (⇒ 12.2).
- Se curăță cuțitul (1).

- Se verifică grosimea cuțitului în cel puțin 5 locuri, folosind un șubler (2). Grosimea minimă trebuie să existe și în zona aripioarelor cuțitului.
- Se așează o riglă (3) pe muchia anterioară a cuțitului și se măsoară reducerea lățimii din cauza ascuțirii.

Limite de uzură:

Grosimea cuțitului: **> 1,6 mm**

Muchia anterioară: **< 5 mm**

Cuțitul se înlocuiește

- când este deteriorat (ciobituri, fisuri),
- când s-au atins valorile de măsură în una sau mai multe poziții, respectiv acestea se situează în afara limitelor admise.

Dacă pe mașina de tuns iarba este montat ca accesoriu special cuțitul de răspândire livrat cu mașina, se aplică alte limite de uzură (a se vedea instrucțiunile de utilizare a accesoriilor).

12.6 Demontarea și montarea cuțitului



 Pentru a evita deteriorarea șurubului cuțitului, pentru slăbirea, respectiv strângerea lui se utilizează un cap de cheie tubulară adecvat (22 mm).

Demontarea:

- Se utilizează o bucată de lemn adecvată (1) pentru a ține contra de cuțitul (2).
- Se deșurubează șurubul (3) al cuțitului și se scoate cuțitul (2).

Montarea:



Pericol de accidentare!

Cuțitul se va monta numai ca în figură; în special trebuie ca clemele (6) să fie orientate în jos. La schimbarea cuțitului se va înlocui întotdeauna și șurubul (3) al cuțitului. Se va respecta cu strictețe cuplul de strângere indicat pentru șurubul cuțitului, deoarece de acesta depinde fixarea sigură a sculei de tăiere.

- Se curăță suprafața de așezare a cuțitului și bucșa cuțitului.
- Se montează cuțitul (2) cu aripioarele îndoite în sus orientate în sus. Ciocurile de susținere (4) trebuie poziționate în ștanțările (5) ale cuțitului.
- Se utilizează o bucată de lemn adecvată (1) pentru a ține contra de cuțitul (2).
- Pe filetul șurubului (3) al cuțitului se aplică **Loctite 243**.
- Se strânge bine șurubul (3) al cuțitului. Cuplu de strângere: **10 - 15 Nm**

12.7 Ascuțirea cuțitului

În cazul în care vă lipsesc cunoștințele sau mijloacele auxiliare necesare, vă recomandăm să lăsați ascuțirea cuțitului în sarcina unui specialist (STIHL îi recomandă pe distribuitorii autorizați STIHL). În cazul ascuțirii incorecte a cuțitului de tundere (unghi de ascuțire incorect, dezechilibru etc.), este afectată funcționarea aparatului.

Instrucțiuni de ascuțire

- Se demontează cuțitul. (⇒ 12.6)

- În timpul ascuțirii se răcește cuțitul, de exemplu cu apă.
Nu trebuie să apară o colorație albăstrui deoarece, în acest caz, durata de lucru a tășului se reduce.
- Pentru a evita vibrațiile datorate dezechilibrării, cuțitele se vor ascuți uniform.
- Se va respecta unghiul de ascuțire de **30°**.
- Se vor avea în vedere limitele de uzură (⇒ 12.5).

12.8 Conservarea (pauza de iarnă)

Păstrați aparatul într-un spațiu uscat, închis și fără praf. Asigurați-vă că aparatul este depozitat în locuri inaccesibile copiilor.

Mașina de tuns iarba se va trece în conservare numai în stare sigură de funcționare; dacă este necesar, se va rabate ghidonul.

Mențineți toate piulițele, bolțurile și șuruburile bine strânse, înlocuiți plăcuțele de pericol și avertizare de pe aparat devenite ilizibile, verificați întreaga mașină cu privire la uzură sau deteriorări. Înlocuiți piesele uzate sau deteriorate.

Eventualele defecțiuni la aparat vor fi remediate din principiu înainte de depozitare.

În cazul unei pauze îndelungate în funcționarea mașinii de tuns iarba (pauză de iarnă), se vor avea în vedere următoarele puncte:

- Se vor curăța cu atenție toate piesele exterioare ale aparatului.
- Toate piesele mobile se vor unge bine cu ulei, respectiv vaselină.

13. Transportul

13.1 Deplasarea și fixarea mașinii de tuns iarba



Pericol de accidentare!

Respectați instrucțiunile de siguranță din capitolul „Pentru siguranța dumneavoastră” (⇒ 4.).

Deplasarea aparatului:

- Aparatul se va ridica numai de mânerele de transport (1, 2). Se va păstra întotdeauna o distanță suficientă a aparatului față de corp, în special față de picioare.
- Transportați aparatul folosind ambele mâini, cu o mână pe mânerul superior de transport (2) și cu cealaltă pe mânerul inferior de transport (1),

sau

- transportați aparatul ținându-l numai cu o mână de mânerul superior de transport (2).

Fixarea aparatului cu cabluri sau centuri:

- Pe suprafața de încărcare, asigurați mașina de tuns iarba cu elemente adecvate de fixare.
- Fixați cablurile sau centurile de mânerele (1, 2).

14. Reducerea uzurii și evitarea deteriorărilor

Indicații importante pentru întreținerea și îngrijirea grupei de produse

Mașină de tuns iarba, condusă manual și alimentată de la rețea (STIHL RME)

Firma STIHL nu își asumă nicio răspundere pentru daune materiale și vătămări corporale care se produc prin nerespectarea indicațiilor din instrucțiunile de utilizare, în special în ceea ce privește siguranța, utilizarea și întreținerea, precum și din cauza utilizării unor accesorii sau piese de schimb neatestate.

Vă rugăm să respectați neapărat următoarele indicații importante pentru evitarea deteriorărilor sau a uzurii excesive a aparatului dumneavoastră STIHL:

1. Piese de uzură

Chiar și în cazul utilizării conform destinației, unele piese ale aparatului STIHL sunt supuse unei uzuri normale și trebuie, în funcție de modul și durata de utilizare, să fie înlocuite la timp.

Printre acestea se numără:

– Cuțitul

2. Respectarea indicațiilor cuprinse în aceste instrucțiuni

Utilizarea, întreținerea și depozitarea aparatului STIHL trebuie să se efectueze conform celor descrise în aceste instrucțiuni de utilizare. Toate deteriorările cauzate de nerespectarea instrucțiunilor de siguranță, exploatare și întreținere, cad în sarcina exclusivă a utilizatorului.

Acest lucru este valabil în special pentru:

- cablu de alimentare insuficient dimensionat (secțiune).
- alimentare electrică eronată (tensiune).
- modificări ale produsului neautorizate de firma STIHL.
- utilizare pe aparat a unor scule sau accesorii care nu sunt permise, nu sunt adecvate sau care sunt de o calitate inferioară.
- utilizare neconformă cu destinația produsului.
- utilizare a produsului la manifestări sportive sau concursuri.
- defecte cauzate de utilizarea în continuare a produsului cu componente defecte.

3. Lucrări de întreținere

Toate lucrările prezentate în capitolul „Întreținere” trebuie executate în mod regulat.

În măsura în care aceste lucrări nu sunt efectuate de utilizatorul însuși, se va dispune efectuarea lor de către un distribuitor autorizat.

STIHL recomandă efectuarea de lucrări de întreținere și reparație numai la distribuitorul autorizat STIHL.

Distribuitorii autorizați STIHL sunt instruiți în permanență și dispun de informațiile tehnice necesare.

Dacă aceste lucrări sunt omise, pot apărea defecte care cad exclusiv în sarcina utilizatorului.

Printre acestea se numără:

- defecțiuni ale motorului electric ca urmare a unei curățări insuficiente a traseului aerului de răcire (fante de aspirație),

- coroziune și alte defecțiuni rezultate în urma unei depozitări necorespunzătoare,
- defecțiuni ale aparatului datorate utilizării unor piese de schimb de calitate inferioară,
- defecțiuni ale motorului rezultate din neefectuarea la timp sau efectuarea insuficientă a operațiilor de întreținere, respectiv defecțiuni datorate lucrărilor de întreținere sau reparație care nu au fost efectuate în atelierelor unor distribuitori de specialitate.

15. Protecția mediului



Iarba tunsă nu trebuie aruncată la gunoi, ci trebuie transformată în compost.

Ambalajul, aparatul și accesorii sunt realizate din materiale reciclabile și se vor evacua la deșeuri în mod corespunzător.

Evacuarea separată și corectă la deșeuri a resturilor de material stimulează reutilizarea în fabricație a materialelor de valoare. Din acest motiv, după trecerea perioadei normale de utilizare, aparatul trebuie predat la un centru de colectare materiale de valoare. Pentru evacuarea la deșeuri, aveți în vedere indicațiile cuprinse în capitolul „Evacuarea la deșeuri” (⇒ 4.9).

Adresați-vă unui centru de reciclare sau distribuitorului dvs. autorizat pentru a afla cum trebuie evacuate în mod corespunzător la deșeuri produsele care nu mai sunt folosite.

16. Piese de schimb cerute mai frecvent

Cuțit:
6320 702 0100

Șurub cuțit:
6310 760 2801



Șurubul cuțitului se va înlocui la fiecare înlocuire a cuțitului. Piese de schimb se pot obține de la distribuitorii autorizați STIHL.

17. Declarația de conformitate UE

17.1 Mașinile de tuns iarba STIHL RME 339.0, RME 339.0 C

STIHL Tirol GmbH
Hans Peter Stihl-Straße 5
6336 Langkampfen
Austria

declară pe propria răspundere că

- Tipul constructiv: mașină de tuns iarba cu motor electric
- Marca de fabricație: STIHL
- Tip: RME 339.0, RME 339.0 C
- Identificare serie: 6320

corespunde dispozițiilor relevante ale Directivelor 2000/14/EC, 2006/42/EC, 2014/30/EU und 2011/65/EU și a fost dezvoltată și fabricată în conformitate cu versiunile următoarelor standarde valabile la data producției: EN 60335-1, EN 60335-2-77, EN 55014-1, EN 55014-2, EN 61000-3-2 și EN 61000-3-3 (în măsura în care sunt aplicabile).

Numele și adresa organismului notificat implicat:

TÜV Rheinland LGA Products GmbH
Tillystraße 2
D-90431 Nürnberg

Pentru determinarea nivelului de putere acustică măsurat și garantat, s-a procedat conform Directivei 2000/14/EC, anexa VIII.

- Nivel de putere acustică măsurat: 92,5 dB(A)
- Nivel de putere acustică garantat: 93 dB(A)

Documentele tehnice sunt păstrate cu autorizația de produs a STIHL Tirol GmbH.

Anul de fabricație și numărul de serie (Nr. serie) sunt indicate pe mașina de tuns iarba.

Langkampfen, 02.11.2020

STIHL Tirol GmbH

reprezentat de



Matthias Fleischer, Șef departament cercetare și dezvoltare

reprezentat de



Sven Zimmermann, Șef departament calitate

18. Specificații tehnice

RME 339.0, RME 339.0 C

Număr de identificare serie	6320
Tip	Motor universal de c.a.
Tensiune	230 V~
Putere consumată	1200 W
Frecvență	50 Hz
Siguranță	5 A
Clasă de protecție	II
Grad de protecție	IPX 4
Dispozitiv de tăiere	Suport cuțit
Lățime de tăiere	37 cm
Turație dispozitiv de tăiere	3200 rot/min
Aționare suport cuțit	permanentă
Cuplu de strângere șurub cuțit	10 - 15 Nm
Înălțime de tăiere	30 - 70 mm
Înălțime de tăiere (numai pentru Marea Britanie)	20 - 70 mm
Coș de colectare iarbă	40 l
Ø roată față	150 mm
Ø roată spate	180 mm

Emisii de zgomot:
Conform directivei 2000/14/EC:
Nivel garantat de putere acustică $L_{WA,d}$ 93 dB(A)
Conform directivei 2006/42/EC:

RME 339.0, RME 339.0 C

nivel de presiune acustică la locul de muncă L_{pA}	79 dB(A)
Incertitudine K_{pA}	1 dB(A)

RME 339.0

Lungime	122 cm
Lățime	42 cm
Înălțime	107 cm
Greutate	14 kg
Greutate (numai pentru Marea Britanie)	15 kg

Vibrații la nivelul mâinii, brațului:

Factor de vibrații indicat conform EN 12096:

Valoare măsurată a_{hw}	0,82 m/sec ²
Incertitudine K_{hw}	0,41 m/sec ²
Măsurători conform EN 20643	

RME 339.0 C

Lungime	135 cm
Lățime	43 cm
Înălțime	110 cm
Greutate	15 kg

Vibrații la nivelul mâinii, brațului:

Factor de vibrații indicat conform EN 12096:

Valoare măsurată a_{hw}	0,50 m/sec ²
Incertitudine K_{hw}	0,25 m/sec ²
Măsurători conform EN 20643	

18.1 REACH

REACH este o ordonanță CE pentru înregistrarea, evaluarea și atestarea substanțelor chimice.

Pentru informații privind îndeplinirea ordonanței REACH (CE) nr. 1907/2006, a se vedea www.stihl.com/reach.

19. Identificarea cauzelor defecțiunilor

☒ apelați eventual la un distribuitor autorizat; STIHL recomandă distribuitorii autorizați STIHL.

Defecțiune:

Motorul electric nu pornește

Cauză posibilă:

- lipsă tensiune alimentare
- cablul de alimentare, ștecherul de alimentare, respectiv conectorul sau întrerupătorul sunt defecte
- butonul de pornire nu este apăsat
- motorul electric este supraîncărcat datorită ierbii prea înalte sau prea umede
- protecția motorului electric este activată
- carcasa aparatului este înfundată
- siguranța din ștecher este defectă (variante pentru Marea Britanie)

Remediu:

- Se verifică siguranțele (⇒ 11.1)
- Se controlează cablul/ștecherul/întrerupătorul, eventual se înlocuiesc (⇒ 11.1)
- Se apasă butonul de pornire (⇒ 11.3)
- Nu se pornește motorul electric în iarbă înaltă; se adaptează înălțimea de tundere (⇒ 8.3)
- Se lasă aparatul să se răcească (⇒ 9.5)
- Se curăță carcasa aparatului (⇒ 12.2)

- Se schimbă siguranța din ștecher (☒)

Defecțiune:

Siguranța de rețea declanșează frecvent

Cauză posibilă:

- Cablu de alimentare necorespunzător
- Supraîncărcare a rețelei electrice
- Aparatul este supraîncărcat datorită cosirii în iarbă prea înaltă sau prea umedă

Remediu:

- Se utilizează un cablu de alimentare corespunzător (⇒ 11.1)
- Se conectează aparatul pe alt circuit electric
- Se adaptează înălțimea de tundere și viteza de tundere la condițiile de lucru (⇒ 8.3)

Defecțiune:

Vibrații puternice în timpul utilizării

Cauză posibilă:

- Șurubul cuțitului s-a slăbit
- Cuțitul nu este echilibrat

Remediu:

- Se strânge șurubul cuțitului (⇒ 12.6)
- Se reascute (se echilibrează) sau se înlocuiește cuțitul (⇒ 12.7)

Defecțiune:

Tăiere neaspectuoasă, gazonul se îngălbenește

Cauză posibilă:

- Cuțitul este tocit sau uzat
- Viteza de avans este prea mare pentru înălțimea de tundere

Remediu:

- Se reascute sau se înlocuiește cuțitul (⇒ 12.7)

- Se reduce viteza de avans și/sau se alege înălțimea corectă de tundere (⇒ 8.3)

Defecțiune:

Pornire grea sau puterea motorului electric scade în timpul lucrului

Cauză posibilă:

- Tăiere de iarbă prea înaltă sau prea umedă
- Carcasa aparatului este înfundată

Remediu:

- Se adaptează înălțimea de tundere și viteza de tundere la condițiile de lucru (⇒ 8.3)
- Se curăță carcasa aparatului (pentru curățare se scoate ștecherul din priză) (⇒ 12.2)

Defecțiune:

Canalul de evacuare este înfundat

Cauză posibilă:

- Cuțitul este uzat
- Cosire de iarbă prea înaltă sau prea umedă

Remediu:

- Se înlocuiește cuțitul (⇒ 12.7)
- Se adaptează înălțimea de tundere și viteza de tundere la condițiile de lucru (⇒ 8.3)

20. Planul de întreținere

20.1 Confirmare de predare

Model: _____

Număr de serie:

Data:

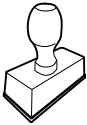

Următoarea operație de întreținere

Data:

20.2 Confirmare de service



Cu ocazia lucrărilor de întreținere, prezentați aceste instrucțiuni de utilizare distribuitorului dvs. autorizat STIHL.

Acesta confirmă în rubricile formularului efectuarea lucrărilor de service.

Operație de service efectuată la data de

Data următoarei operații de service

Αγαπητέ πελάτη,

Σας ευχαριστούμε που επιλέξατε την STIHL για την αγορά σας. Στόχος μας είναι να σχεδιάζουμε και να κατασκευάζουμε προϊόντα κορυφαίας ποιότητας που ανταποκρίνονται στις ανάγκες των πελατών μας. Έτσι δημιουργούμε προϊόντα με υψηλή αξιοπιστία, ακόμα και κάτω από ακραίες συνθήκες χρήσης.

Παράλληλα, η STIHL παρέχει επίσης σέρβις κορυφαίας ποιότητας. Οι πιστοποιημένοι αντιπρόσωποί μας μπορούν να σας προσφέρουν έγκυρες συμβουλές, εκπαίδευση και πλήρη τεχνική υποστήριξη.

Σας ευχαριστούμε για την εμπιστοσύνη σας και σας ευχόμαστε πολλά χρόνια ευχάριστης εργασίας με το προϊόν STIHL σας.



Δρ. Nikolas Stihl

ΠΡΟΣΟΧΗ! ΔΙΑΒΑΣΤΕ ΤΟ ΕΓΧΕΙΡΙΔΙΟ ΑΥΤΟ ΠΡΙΝ ΤΗ ΧΡΗΣΗ ΚΑΙ ΦΥΛΑΞΤΕ ΤΟ.

1. Περιεχόμενα

Σχετικά με αυτές τις οδηγίες χρήσης	362
Γενικά	362
Υποδείξεις σχετικά με την ανάγνωση των οδηγιών χρήσης	362
Διαφορετικές εκδόσεις χωρών	363
Περιγραφή εργαλείου	363
Για τη δική σας ασφάλεια	363
Γενικά	363
Ενδυμασία και εξοπλισμός	364
Μεταφορά του εργαλείου	364
Πριν την εργασία	365
Κατά τις εργασίες	365
Συντήρηση, καθαρισμός, επισκευές και αποθήκευση	367
Αποθήκευση σε μεγαλύτερα διαστήματα παύσης της λειτουργίας	368
Προσοχή – Κίνδυνοι από ηλεκτρικό ρεύμα	368
Απόρριψη	369
Περιγραφή συμβόλων	369
Περιεχόμενα συσκευασίας	370
Προετοιμασία του εργαλείου για χρήση	370
Γενικά	370
Τοποθέτηση μονοκόμματου τιμονιού (RME 339 C)	370
Τοποθέτηση διαιρούμενου τιμονιού (RME 339)	370
Συναρμολόγηση χορτοσυλλέκτη	371
Χειριστήρια	371
Ρύθμιση μονοκόμματου τιμονιού (RME 339 C)	371

Αναδίπλωση διαιρούμενου τιμονιού (RME 339)	371
Κεντρική ρύθμιση ύψους κοπής	372
Χορτοσυλλέκτης	372
Ένδειξη στάθμης πλήρωσης	372
Υποδείξεις για την εργασία	372
Γενικά	372
Περιοχή εργασίας του χειριστή	373
Σωστή καταπόνηση του ηλεκτροκινητήρα	373
Εάν το μαχαίρι κοπής μπλοκάρει	373
Θερμική προστασία υπερφόρτισης του ηλεκτροκινητήρα	373
Συστήματα ασφαλείας	373
Προστατευτικές διατάξεις	373
Χειρισμός με τα δύο χέρια	373
Φρένο ακινητοποίησης του ηλεκτροκινητήρα	373
Θέση του εργαλείου σε λειτουργία	374
Ηλεκτρική σύνδεση του εργαλείου	374
Σφικτήρας καλωδίου	374
Θέση του χλοοκοπτικού μηχανήματος σε λειτουργία	374
Θέση του χλοοκοπτικού μηχανήματος εκτός λειτουργίας	374
Εκκένωση του χορτοσυλλέκτη	374
Συντήρηση	375
Γενικά	375
Καθαρισμός μηχανήματος	375
Ηλεκτροκινητήρας και τροχοί	375
Επάνω τμήμα του τιμονιού RME 339	375
Έλεγχος φθοράς των μαχαριών	376
Αφαίρεση και τοποθέτηση μαχαριού κοπής	376
Τρόχισμα του μαχαριού κοπής	376
Φύλαξη (χειμερινή παύση εργασιών)	377

Μεταφορά	377
Μεταφορά και στερέωση χλοοκοπτικού μηχανήματος	377
Ελαχιστοποίηση φθορών και αποφυγή βλαβών	377
Προστασία περιβάλλοντος	378
Συνηθισμένα ανταλλακτικά	378
Πιστοποιητικό συμβατότητας ΕΕ	378
Χλοοκοπτικά μηχανήματα STIHL RME 339.0, RME 339.0 C	378
Τεχνικά στοιχεία	379
REACH	380
Εντοπισμός βλαβών	380
Πρόγραμμα συντήρησης	381
Βεβαίωση παράδοσης	381
Βεβαίωση συντήρησης	381

2. Σχετικά με αυτές τις οδηγίες χρήσης

2.1 Γενικά

Αυτές οι οδηγίες χρήσης αποτελούν **γνήσιες οδηγίες λειτουργίας** του κατασκευαστή, όπως αυτές ορίζονται σύμφωνα με την Οδηγία της ΕΕ 2006/42/EC.

Η STIHL εργάζεται συνεχώς για τη βελτίωση και εξέλιξη της σειράς των προϊόντων της, συνεπώς διατηρεί το δικαίωμα αλλαγών των προϊόντων όσον αφορά τη μορφή, την τεχνική και τον εξοπλισμό τους.

Για το λόγο αυτό, οι αναφορές και οι εικόνες που περιέχονται στο παρόν φυλλάδιο δεν είναι δεσμευτικές.

Στις παρούσες οδηγίες χρήσης περιγράφονται και ενδεχόμενα μοντέλα τα οποία δεν είναι διαθέσιμα σε όλες τις χώρες.

Οι παρούσες οδηγίες χρήσης καλύπτονται από τις διατάξεις περί προστασίας πνευματικών δικαιωμάτων. Με την επιφύλαξη παντός δικαιώματος και ειδικότερα του δικαιώματος της αναπαραγωγής, της μετάφρασης και της επεξεργασίας με ηλεκτρονικά συστήματα.

2.2 Υποδείξεις σχετικά με την ανάγνωση των οδηγιών χρήσης

Οι εικόνες και τα κείμενα περιγράφουν συγκεκριμένα βήματα χειρισμού.

Όλα τα σύμβολα εικόνων που είναι τοποθετημένα στο εργαλείο επεξηγούνται στις παρούσες οδηγίες χρήσης.

Κατεύθυνση βλέμματος:

Κατεύθυνση βλέμματος όταν αναφέρεται «**δεξιά**» και «**αριστερά**» στις οδηγίες χρήσης:

Ο χρήστης βρίσκεται πίσω από το εργαλείο και κοιτά εμπρός, προς την κατεύθυνση κίνησης.

Παραπομπή κεφαλαίων:

Η παραπομπή στα αντίστοιχα κεφάλαια και υποκεφάλαια για περαιτέρω επεξηγήσεις γίνεται με ένα βέλος. Στο παράδειγμα που ακολουθεί παρουσιάζεται μία παραπομπή σε ένα κεφάλαιο: (⇒ 3.)

Χαρακτηρισμός των αποσπασμάτων των κειμένων:

Οι υποδείξεις που περιγράφονται ενδέχεται να επισημαίνονται με τον τρόπο που παρουσιάζεται στα παρακάτω παραδείγματα.

Βήματα χειρισμού που απαιτούν την επέμβαση του χρήστη:

- Λύστε τη βίδα (1) με ένα κατσαβίδι, πιέστε το μοχλό (2) ...

Γενικές περιγραφές:

- Χρήση του προϊόντος σε αθλητικές δραστηριότητες ή διαγωνισμούς

Κείμενο με πρόσθετη σημασία:

Τα αποσπάσματα με πρόσθετη σημασία επισημαίνονται με τα εξής σύμβολα για να τονιστούν ιδιαίτερα σε αυτές τις οδηγίες χρήσης.



Κίνδυνος!

Κίνδυνος ατυχήματος και σοβαρών τραυματισμών ατόμων. Απαιτείται ή πρέπει να αποφευχθεί μία συγκεκριμένη συμπεριφορά.



Προειδοποίηση!

Κίνδυνος τραυματισμών ατόμων. Μία συγκεκριμένη συμπεριφορά αποτρέπει πιθανούς ή ενδεχόμενους τραυματισμούς.



Προσοχή!

Οι ελαφριοί τραυματισμοί ή αντίστοιχα οι υλικές ζημιές μπορούν να αποτραπούν με μία συγκεκριμένη συμπεριφορά.



Υπόδειξη

Πληροφορίες για την καλύτερη χρήση του εργαλείου και για την αποφυγή πιθανών λανθασμένων χειρισμών.

Κείμενα σε συσχέτισμό με εικόνα:

Όλες τις απεικονίσεις που επεξηγούν τη χρήση του εργαλείου θα τις βρείτε στην αρχή αυτών των οδηγιών χρήσης.

Το σύμβολο κάμερας χρησιμεύει στο συσχέτισμό των εικόνων στις σελίδες εικόνων με το αντίστοιχο τμήμα κειμένου των οδηγιών χρήσης.



2.3 Διαφορετικές εκδόσεις χρωμών

Η STIHL παραδίδει τα εργαλεία με διαφορετικά φics και διακόπτες, ανάλογα με τη χώρα παράδοσης.

Στις εικόνες απεικονίζονται εργαλεία με ευρωπαϊκό φics, η ηλεκτρική σύνδεση των εργαλείων με φics άλλου τύπου πραγματοποιείται με παρόμοιο τρόπο.

3. Περιγραφή εργαλείου



- 1 Επάνω τμήμα του τιμονιού
- 2 Κάτω τμήμα τιμονιού (RME 339)
- 3 Κονσόλα (RME 339 C)
- 4 Περιβλήμα
- 5 Κάλυμμα κινητήρα
- 6 Πίσω τροχός
- 7 Εμπρός τροχός
- 8 Χορτοσυλλέκτης
- 9 Επάνω λαβή μεταφοράς
- 10 Κάτω λαβή μεταφοράς
- 11 Στόμιο εξαγωγής
- 12 Περιστρεφόμενη χειρολαβή (RME 339)
- 13 Μοχλός ασφάλισης τιμονιού (RME 339 C)
- 14 Μπάρα διακοπής του κινητήρα
- 15 Μοχλός ρύθμισης ύψους
- 16 Σφιγκτήρας καλωδίου
- 17 Ηλεκτρική σύνδεση
- 18 Πλήκτρο εκκίνησης
- 19 Πινακίδα ισχύος με αριθμό εργαλείου
- 20 Ένδειξη στάθμης πλήρωσης (χορτοσυλλέκτης)

4. Για τη δική σας ασφάλεια

4.1 Γενικά



Κατά τις εργασίες με το εργαλείο θα πρέπει να τηρηθούν οπωσδήποτε οι παρόντες κανονισμοί πρόληψης

ατυχημάτων.



Πριν από την πρώτη θέση σε λειτουργία θα πρέπει να διαβάσετε προσεκτικά όλες τις οδηγίες χρήσης. Φυλάξτε τις οδηγίες χρήσης προσεκτικά για μελλοντική χρήση.

Αυτά τα προληπτικά μέτρα είναι απαραίτητα για τη δική σας ασφάλεια. Χρησιμοποιείτε το εργαλείο με σύνεση και υπευθυνότητα και έχετε πάντοτε υπ' όψιν σας ότι ο χρήστης του εργαλείου ευθύνεται για τυχόν ατυχήματα ή πρόκληση ζημιών σε ξένη ιδιοκτησία.

Εξοικειωθείτε με τα χειριστήρια και τη χρήση του εργαλείου.

Το εργαλείο επιτρέπεται να χρησιμοποιηθεί μόνο από άτομα που έχουν διαβάσει τις οδηγίες χρήσης και εξοικειωθεί με τη χρήση του εργαλείου. Πριν από την πρώτη θέση σε λειτουργία θα πρέπει ο χρήστης να επιδιώκει να λαμβάνει πρακτικές και σωστές υποδείξεις και συμβουλές χρήσης. Ο πωλητής ή ο ειδικός τεχνίτης θα πρέπει να εξηγήσει στο χρήστη τον ασφαλή χειρισμό του εργαλείου.

Μ' αυτήν την υπόδειξη ο χρήστης θα κατανοήσει ότι απαιτείται ιδιαίτερη προσοχή και συγκέντρωση στην εργασία με το εργαλείο.

Ακόμη και όταν χειρίζεστε αυτό το εργαλείο σύμφωνα με τον προβλεπόμενο τρόπο, πάντα εξακολουθούν να υπάρχουν κάποιιο κίνδυνοι.



Κίνδυνος ασφυξίας!

Κίνδυνος ασφυξίας για τα παιδιά όταν παίζουν με τα υλικά συσκευασίας. Κρατάτε τα υλικά συσκευασίας πάντα μακριά από παιδιά.

Παραχωρήστε ή δανείστε το εργαλείο μαζί με όλα τα εξαρτήματα, μόνο σε άτομα που έχουν ενημερωθεί ή γνωρίζουν το συγκεκριμένο μοντέλο και έχουν εξοικειωθεί απόλυτα με τη χρήση του. Οι οδηγίες χρήσης αποτελούν μέρος του εργαλείου και θα πρέπει να παραδίδονται πάντα μαζί μ' αυτό.

Βεβαιωθείτε ότι ο χρήστης έχει τις σωματικές, πνευματικές και αισθητηριακές ικανότητες να χειριστεί το εργαλείο και να εργαστεί με αυτό. Εάν ο χρήστης έχει περιορισμένες σωματικές, πνευματικές ή αισθητηριακές ικανότητες, τότε επιτρέπεται να εργαστεί με το χλοοκοπτικό μηχάνημα μόνο υπό την επίβλεψη ενός αρμόδιου ατόμου.

Βεβαιωθείτε ότι ο χρήστης είναι ενήλικας ή ότι ο χρήστης εκπαιδεύεται επαγγελματικά υπό επίβλεψη, σύμφωνα με τους εθνικούς κανονισμούς.

Χρησιμοποιείτε το εργαλείο μόνο όταν είστε ξεκούραστοι και βρίσκεστε σε άριστη φυσική και πνευματική κατάσταση. Εάν αντιμετωπίζετε περιορισμούς λόγω υγείας θα πρέπει να ρωτήσετε τον γιατρό σας εάν μπορείτε να εργαστείτε με το εργαλείο. Δεν επιτρέπεται να εργάζεστε με το εργαλείο μετά τη λήψη αλκοόλ, ναρκωτικών ουσιών ή φαρμάκων που μειώνουν την ικανότητα αντίδρασης.

Το εργαλείο είναι σχεδιασμένο για ιδιωτική χρήση.

Προσοχή - Κίνδυνος ατυχήματος!

Το εργαλείο προορίζεται μόνο για την κοπή του χόρτου. Δεν επιτρέπεται άλλη χρήση του εργαλείου, η οποία μπορεί να αποβεί επικίνδυνη ή να οδηγήσει σε φθορές του εργαλείου.

Λόγω του αυξημένου κινδύνου πρόκλησης σωματικών βλαβών στο χειριστή, το εργαλείο δεν επιτρέπεται να χρησιμοποιηθεί για τις παρακάτω εργασίες (αποσπασματική αναφορά):

- για την κοπή θάμνων και θαμνοφρακτών,
- για την κοπή χόρτου κοντά σε κράσπεδα,
- για τη φροντίδα του χλοοτάπητα επάνω σε στέγες και σε ζαρντινιέρες,
- για τον τεμαχισμό κλαδιών δέντρων και θαμνοφρακτών.
- Για τον καθαρισμό πεζοδρομίων (αναρρόφηση, λειτουργία φυσητήρα).
- για το στρώσιμο των ανωμαλιών του εδάφους, π.χ. σε φωλιές τυφλοπόντικα.
- για τη μεταφορά του υλικού κοπής, εκτός φυσικά από τον προβλεπόμενο για αυτή τη χρήση χορτοσυλλέκτη.

Για λόγους ασφαλείας απαγορεύεται οποιαδήποτε μετατροπή στο εργαλείο, εκτός από την τοποθέτηση του πρόσθετου εξοπλισμού που έχει εγκριθεί από την STIHL. Κάτι τέτοιο εξάλλου οδηγεί σε ακύρωση της εγγύησης. Πληροφορίες για τον εγκεκριμένο πρόσθετο εξοπλισμό μπορείτε να λάβετε από τον εμπορικό αντιπρόσωπο της STIHL.

Ειδικότερα απαγορεύεται οποιαδήποτε επέμβαση στο εργαλείο, η οποία επηρεάζει την ισχύ ή τις στροφές του κινητήρα εσωτερικής καύσης ή του ηλεκτροκινητήρα.

Με το εργαλείο δεν επιτρέπεται να μεταφερθούν αντικείμενα, ζώα ή άτομα, ειδικότερα παιδιά.

Στη χρήση σε δημόσιους χώρους, σε πάρκα, σε χώρους άθλησης, σε δρόμους, σε αγροτικές και γεωργικές επιχειρήσεις απαιτείται ιδιαίτερη προσοχή.



Προσοχή! Κίνδυνος για την υγεία λόγω κραδασμών! Η υπερβολική καταπόνηση από κραδασμούς μπορεί να

προκαλέσει διαταραχές στο κυκλοφορικό ή νευρικό σύστημα, ειδικά στα άτομα με προβλήματα στο κυκλοφορικό σύστημα. Απευθυνθείτε σε έναν γιατρό, εάν παρουσιαστούν ορισμένα συμπτώματα από τους κραδασμούς. Τέτοια συμπτώματα, που εμφανίζονται κυρίως στα δάκτυλα, τα χέρια και τους καρπούς των χεριών, είναι για παράδειγμα (αποσπασματική αναφορά):

- αναισθησία,
- πόνο,
- μυϊκή ατονία,
- αποχρώσεις στην επιδερμίδα,
- μούδιασμα.

Κατά τη διάρκεια της λειτουργίας, κρατήστε το τιμόνι σταθερά, αλλά όχι πολύ σφιχτά, και με τα δύο χέρια από τα προβλεπόμενα σημεία.

Προγραμματίστε τους χρόνους εργασίας με τέτοιο τρόπο ώστε να αποφεύγετε μεγάλες καταπονήσεις για μεγάλα χρονικά διαστήματα.

4.2 Ενδυμασία και εξοπλισμός



Κατά την εργασία θα πρέπει να φοράτε πάντοτε κλειστά ανθεκτικά υποδήματα με αντιολισθητική σόλα. Μην εργάζεστε ποτέ εάν δεν φοράτε υποδήματα ή π.χ. όταν φοράτε πέδιλα.



Κατά την εκτέλεση εργασιών συντήρησης και καθαρισμού καθώς και κατά τη μεταφορά του εργαλείου, φοράτε πάντα ανθεκτικά γάντια, ενώ τα μακριά μαλλιά πρέπει να δένονται και να καλύπτονται (με μαντίλι, καπέλο κ.λπ.).



Φοράτε πάντα κατάλληλα προστατευτικά γυαλιά όταν τροχίζετε το μαχαίρι κοπής.

Για τη χρήση του εργαλείου ο χειριστής πρέπει να φορά μακρύ παντελόνι και εφαρμοστά ρούχα.

Μην φοράτε ποτέ φαρδιά ρούχα, τα οποία μπορεί να πιαστούν στα κινητά μέρη του εργαλείου (μοχλοί χειρισμού). Επίσης, μην φοράτε κοσμήματα, γραβάτες και κασκόλ.

4.3 Μεταφορά του εργαλείου

Εργάζεστε μόνο με γάντια προκειμένου να αποφύγετε τους τραυματισμούς από τα αιχμηρά ή θερμά μέρη του εργαλείου.

Πριν από τη μεταφορά θέστε εκτός λειτουργίας το εργαλείο, αποσυνδέστε το ηλεκτρικό καλώδιο και ακινητοποιήστε το μαχαίρι.

Μεταφέρετε το εργαλείο μόνον αφού πρώτα κρυώσει ο ηλεκτροκινητήρας.

Προσέξτε το βάρος του εργαλείου και χρησιμοποιήστε κατάλληλα βοηθήματα φόρτωσης (ράμπα φόρτωσης, ανυψωτικά).

Ασφαλίστε το εργαλείο και τα πρόσθετα εξαρτήματα που μεταφέρετε μαζί μ' αυτό (π.χ. χορτοσυλλέκτη) επάνω στην επιφάνεια φόρτωσης με υλικά στερέωσης κατάλληλων διαστάσεων (ιμάντες, σχοινιά κ.λπ.).

Κατά την ανύψωση και τη μεταφορά αποφύγετε την επαφή με το μαχαίρι κοπής.

Προσέξτε ιδιαίτερα τις υποδείξεις στο κεφάλαιο «Μεταφορά». Σ' αυτό περιγράφεται ο τρόπος ανύψωσης ή πρόσδεσης του εργαλείου. (⇒ 13.)

Τηρείτε τους τοπικούς κανονισμούς που ορίζονται από τη νομοθεσία για τη μεταφορά του εργαλείου και ειδικότερα αυτούς που αφορούν την ασφάλεια φορτίου και τη μεταφορά αντικειμένων επάνω σε επιφάνειες φόρτωσης.

4.4 Πριν την εργασία

Θα πρέπει να εξασφαλιστεί ότι μ' αυτό το εργαλείο θα εργαστούν μόνον άτομα που γνωρίζουν τις οδηγίες χρήσης.

Δώστε προσοχή στους τοπικούς κανονισμούς που αφορούν τους χρόνους λειτουργίας και χρήσης μηχανοκίνητων εργαλείων κήπου με κινητήρα εσωτερικής καύσης ή ηλεκτροκινητήρα.

Ελέγξτε προσεκτικά την περιοχή όπου θα χρησιμοποιήσετε το εργαλείο και απομακρύνετε πέτρες, κλαδιά, σύρματα, κόκαλα και άλλα ξένα αντικείμενα που μπορεί να εκσφενδονιστούν από το

εργαλείο. Τα εμπόδια (π.χ. κομμένοι κορμοί δέντρων, ρίζες) δεν γίνονται εύκολα αντιληπτά στο ψηλό χόρτο.

Για το λόγο αυτό, μαρκάρετε πριν από την εργασία με το εργαλείο όλα τα ξένα σώματα (εμπόδια) τα οποία είναι ενσωματωμένα στο χλοοτάπητα και δεν μπορούν να απομακρυνθούν.

Πριν από τη χρήση του εργαλείου θα πρέπει να αντικατασταθούν τα φθαρμένα ή ελαττωματικά εξαρτήματα. Οι δυσανάγνωστες ή οι φθαρμένες πινακίδες υποδείξεων και προειδοποιήσεων στο εργαλείο θα πρέπει να αντικαθίστανται άμεσα. Ο αντιπρόσωπος της STIHL διαθέτει εφεδρικές αυτοκόλλητες πινακίδες και όλα τα υπόλοιπα ανταλλακτικά.

Το εργαλείο επιτρέπεται να χρησιμοποιείται μόνο όταν βρίσκεται σε κατάσταση ασφαλούς λειτουργίας. Πριν από κάθε έναρξη λειτουργίας ελέγξτε:

- εάν το εργαλείο έχει συναρμολογηθεί σύμφωνα με τον προβλεπόμενο τρόπο.
- εάν το κοπτικό εργαλείο και ολόκληρο το σύστημα κοπής (μαχαίρι κοπής, εξαρτήματα στερέωσης, περιβλημα συστήματος κοπής) βρίσκονται σε άριστη κατάσταση. Ειδικότερα, θα πρέπει να ελέγχετε τη σταθερή εφαρμογή καθώς και την ύπαρξη ζημιών (ρωγμές ή αυλακώσεις) και φθοράς.
- εάν οι διατάξεις ασφαλείας (π. χ. στόμιο εξαγωγής, περιβλημα, τιμόνι, μπάρα διακοπής του κινητήρα) βρίσκονται σε άριστη κατάσταση και λειτουργούν σωστά.
- εάν ο χορτοσυλλέκτης δεν φέρει ζημιές και έχει συναρμολογηθεί κανονικά. Δεν επιτρέπεται να χρησιμοποιηθεί ένας ελαττωματικός χορτοσυλλέκτης.

- εάν το φρένο ακινητοποίησης του ηλεκτροκινητήρα λειτουργεί.

Εάν χρειαστεί, πραγματοποιήστε όλες τις απαιτούμενες εργασίες ή αναζητήστε έναν εμπορικό αντιπρόσωπο. Η STIHL προτείνει τον εμπορικό αντιπρόσωπο STIHL.

Προσέξτε ιδιαίτερα τις υποδείξεις στο κεφάλαιο «Κίνδυνοι από ηλεκτρικό ρεύμα» (⇒ 4.8).

Μη θέτετε ποτέ τον ηλεκτροκινητήρα εντός λειτουργίας εάν το μαχαίρι δεν έχει τοποθετηθεί με τον προβλεπόμενο τρόπο. Κίνδυνος υπερθέρμανσης του ηλεκτροκινητήρα!

4.5 Κατά τις εργασίες

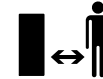

Μην εργάζεστε ποτέ όταν βρίσκονται στην επικίνδυνη περιοχή ζώα ή άλλα άτομα, και ειδικά παιδιά.

Μην εργάζεστε σε θερμοκρασίες περιβάλλοντος κάτω από +5°C.

Εργάζεστε πάντοτε με το φως της ημέρας ή σε συνθήκες καλού τεχνητού φωτισμού.

Μην εργάζεστε με το εργαλείο σε βροχή, καταιγίδα και ειδικότερα όταν υπάρχει κίνδυνος κεραυνοπληξίας.



Προσοχή – Κίνδυνος τραυματισμών!

Μην πλησιάζετε ποτέ τα χέρια και τα πόδια σας κοντά ή κάτω από τα περιστρεφόμενα μέρη. Μην έρχεστε ποτέ σε επαφή με το περιστρεφόμενο μαχαίρι. Κρατάτε πάντοτε απόσταση από το άνοιγμα εξαγωγής.

Θα πρέπει να διατηρείτε την οριζόμενη απόσταση ασφαλείας από το τιμόνι. Το τιμόνι θα πρέπει να είναι πάντα σωστά

τοποθετημένο και δεν πρέπει να έχει τροποποιηθεί. Μην θέτετε ποτέ σε λειτουργία το εργαλείο όταν το τιμόνι είναι αναδιπλωμένο.

Δεν επιτρέπεται να αφαιρεθούν ή να παρακαμφθούν τα χειριστήρια και οι διατάξεις ασφαλείας που έχουν τοποθετηθεί στο εργαλείο. Ειδικότερα δεν πρέπει ποτέ να σταθεροποιείτε την μπάρα διακοπής του κινητήρα επάνω στην μπάρα του τιμονιού (π.χ. δένοντάς την).

Μη στερεώνετε ποτέ αντικείμενα στο τιμόνι (π.χ. ρουχισμό εργασίας). Τα καλώδια προέκτασης δεν πρέπει να τυλίγονται γύρω από το τιμόνι.

Σε υγρό έδαφος υπάρχει αυξημένος κίνδυνος τραυματισμών λόγω περιορισμένης σταθερότητας. Θα πρέπει να εργάζεστε με ιδιαίτερη προσοχή για να μη γλιστρήσετε. Εάν είναι δυνατό, θα πρέπει να αποφεύγεται η χρήση του εργαλείου σε υγρό έδαφος.

Μην αφήνετε το εργαλείο στη βροχή.

Θέση εργαλείου σε λειτουργία:

Θέτετε το εργαλείο σε λειτουργία πάντοτε με ιδιαίτερη προσοχή, σύμφωνα με τις υποδείξεις του κεφαλαίου «Θέση του εργαλείου σε λειτουργία». (⇒ 11.) Προσέξτε, θα πρέπει τα πόδια σας να απέχουν αρκετά από τα κοπτικά εργαλεία.

Κατά την ενεργοποίησή του το εργαλείο πρέπει να βρίσκεται σε επίπεδη επιφάνεια.

Το εργαλείο δεν επιτρέπεται να ανατραπεί πριν την ενεργοποίηση και κατά τη διαδικασία ενεργοποίησής του.

Μην θέτετε τον ηλεκτροκινητήρα σε λειτουργία εάν ο αγωγός εξαγωγής δεν είναι καλυμμένος από το στόμιο εξαγωγής ή το χορτοσυλλέκτη.

Θα πρέπει να αποφεύγονται οι συχνές ενεργοποιήσεις εντός μικρού χρονικού διαστήματος. Ειδικά θα πρέπει να αποφεύγεται το «παιχνίδι» με το πλήκτρο ενεργοποίησης. Κίνδυνος υπερθέρμανσης του ηλεκτροκινητήρα!

Εργασίες σε πλαγιές:

Εργάζεστε πάντα κάθετα προς τις πλαγιές και ποτέ κατά μήκος αυτών. Εάν ο χειριστής χάσει τον έλεγχο όταν κόβει το χόρτο κατά μήκος της πλαγιάς, μπορεί να παρασυρθεί από το εργαλείο.

Να είστε ιδιαίτερα προσεκτικοί όταν αλλάζετε πορεία σε πλαγιές και εδάφη με κλίση.

Φροντίζετε πάντα για την καλή ευστάθεια σε πλαγιές και αποφεύγετε την εργασία με το εργαλείο σε απότομες πλαγιές.

Για λόγους ασφαλείας, το εργαλείο δεν πρέπει να χρησιμοποιείται σε πλαγιές με κλίση μεγαλύτερη από 25° (46,6 %).

Κίνδυνος τραυματισμών!

Η κλίση πλαγιάς κατά 25° αντιστοιχεί σε κάθετη υψομετρική διαφορά 46,6 cm σε οριζόντια επιφάνεια μήκους 100 cm.

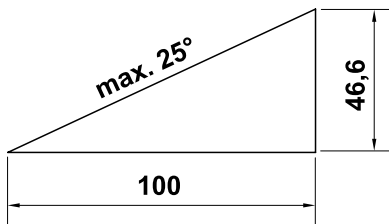

Εργασία:



Προσοχή - Κίνδυνος τραυματισμών!

Μην πλησιάζετε ποτέ τα χέρια και τα πόδια σας κοντά ή κάτω από τα περιστρεφόμενα μέρη. Μην έρχεστε ποτέ σε επαφή με το

περιστρεφόμενο μαχαίρι. Κρατάτε πάντοτε απόσταση από το άνοιγμα εξαγωγής. Θα πρέπει να διατηρείτε την οριζόμενη απόσταση ασφαλείας από το τιμόνι.



Μην προσπαθείτε να επιθεωρήσετε το μαχαίρι όταν το εργαλείο βρίσκεται σε

λειτουργία. Μην ανοίγετε ποτέ το στόμιο εξαγωγής χόρτου ή/και μην αφαιρείτε το χορτοσυλλέκτη όσο το μαχαίρι κοπής βρίσκεται σε λειτουργία. Το περιστρεφόμενο μαχαίρι μπορεί να προκαλέσει τραυματισμούς.

Να οδηγείτε πάντα το εργαλείο με ταχύτητα βάρη, σε καμία περίπτωση δεν πρέπει να τρέχετε όταν εργάζεστε. Οδηγώντας γρήγορα το εργαλείο αυξάνεται ο κίνδυνος τραυματισμών π.χ. από γλιστρήμα κλπ.

Να είστε ιδιαίτερα προσεκτικοί όταν κάνετε ελιγμούς με το εργαλείο ή όταν το τραβάτε προς το μέρος σας.

Υπάρχει μεγάλος κίνδυνος να σκοτώνεστε!

Μην ανασηκώνετε και μη μεταφέρετε ποτέ το εργαλείο όσο ο ηλεκτροκινητήρας βρίσκεται σε λειτουργία ή όταν το καλώδιο ρεύματος είναι συνδεδεμένο.

Τα αντικείμενα που ενδεχομένως είναι ενσωματωμένα στο χλοοτάπητα (συστήματα ποτίσματος, πάσσαλοι, βαλβίδες νερού, βάσεις θεμελίωσης, ηλεκτρικά καλώδια κ.λπ.) πρέπει να παρακάμπτονται. Μην περνάτε ποτέ πάνω από τέτοια αντικείμενα.

Σε περίπτωση που το κοπτικό εργαλείο ή το μηχανήμα έρθει σε επαφή με κάποιο εμπόδιο ή ξένο σώμα, θα πρέπει να θέσετε τον ηλεκτροκινητήρα εκτός λειτουργίας, να αποσυνδέσετε το καλώδιο ρεύματος και να πραγματοποιήσετε έναν εκτεταμένο έλεγχο.



Δώστε προσοχή στην περιστροφή του κοπτικού εργαλείου, θα χρειαστούν μερικά δευτερόλεπτα για την πλήρη ακινητοποίησή του.

Θέστε τον ηλεκτροκινητήρα εκτός λειτουργίας,

- όταν το εργαλείο θα πρέπει κατά τη μεταφορά να ανατραπεί επάνω από άλλες επιφάνειες εκτός του χόρτου,
- όταν μετακινείτε το εργαλείο από και προς την επιφάνεια κοπής,
- πριν αφαιρέσετε το χορτοσυλλέκτη.
- πριν ρυθμίσετε το ύψος κοπής.



Σβήστε τον ηλεκτροκινητήρα, αποσυνδέστε το φις από τη πρίζα και βεβαιωθείτε ότι το κοπτικό εργαλείο έχει ακινητοποιηθεί τελείως,

- προτού προβείτε στην απομάκρυνση αντικειμένων που έχουν φρακάρει στον αγωγό εξαγωγής,
- όταν το κοπτικό εργαλείο έρθει σε επαφή με ένα ξένο σώμα. Το κοπτικό εργαλείο θα πρέπει να ελεγχθεί για τυχόν ζημιές. Το εργαλείο δεν επιτρέπεται να τεθεί σε λειτουργία εάν ο άξονας του μαχαιριού ή ο άξονας του ηλεκτροκινητήρα έχει στραβώσει ή έχει υποστεί φθορές. **Κίνδυνος τραυματισμού από ελαττωματικά εξαρτήματα!**
- προτού ελέγξετε, καθαρίστε ή εκτελέσετε εργασίες στο εργαλείο (π.χ. αναδίπλωση/ρύθμιση του τιμονιού),
- προτού απομακρυνθείτε από το εργαλείο ή εάν το εργαλείο δεν επιτηρείται,

- προτού ανασηκώσετε ή μεταφέρετε το εργαλείο,
- πριν από τη μεταφορά,
- εάν έχετε χτυπήσει ένα ξένο σώμα ή εάν το εργαλείο αρχίσει να δονείται ασυνήθιστα. Σ' αυτές τις περιπτώσεις ελέγξτε το εργαλείο και ειδικότερα το σύστημα κοπής (μαχαίρι, άξονας μαχαιριού, στερέωση μαχαιριού) για τυχόν ζημιές και πραγματοποιήστε τις απαιτούμενες επισκευές προτού θέσετε πάλι το εργαλείο σε λειτουργία και το χρησιμοποιήσετε.



Κίνδυνος τραυματισμών!

Οι έντονοι κραδασμοί συνήθως αποτελούν ένδειξη βλάβης. Το εργαλείο δεν επιτρέπεται να τεθεί σε λειτουργία εάν ο άξονας του μαχαιριού έχει στραβώσει ή έχει υποστεί φθορές ή εάν το μαχαίρι κοπής έχει στραβώσει. Εάν δεν έχετε τις απαιτούμενες γνώσεις, θα πρέπει να απευθύνεστε πάντα σε έναν εμπορικό αντιπρόσωπο για τις απαιτούμενες επισκευές – η STIHL προτείνει τον εμπορικό αντιπρόσωπο STIHL.

Λόγω των διακυμάνσεων της τάσης που οφείλονται στη λειτουργία αυτού του εργαλείου, ενδέχεται να προκληθούν προβλήματα σε άλλες συσκευές που έχουν συνδεθεί στο ίδιο δίκτυο. Αυτό μπορεί να αντιμετωπιστεί με κατάλληλα μέτρα (π.χ. σύνδεση σε άλλο κύκλωμα από τις εν λόγω συσκευές, λειτουργία του εργαλείου σε ηλεκτρικό κύκλωμα με μικρότερη αντίσταση).

4.6 Συντήρηση, καθαρισμός, επισκευές και αποθήκευση



Πριν από κάθε εργασία στο μηχανήμα, πριν από τις ρυθμίσεις και τον καθαρισμό, αλλά και πριν ελέγξετε εάν το καλώδιο σύνδεσης έχει υποστεί φθορές ή έχει μπλεχτεί κάπου, θα πρέπει να θέσετε το μηχανήμα εκτός λειτουργίας και να τραβήξετε το καλώδιο από την πρίζα.

Αφήστε το εργαλείο να κρυώσει τελείως πριν από τη φύλαξη σε κλειστούς χώρους, τις εργασίες συντήρησης και τον καθαρισμό.

Καθαρισμός:

Μετά τις εργασίες θα πρέπει ολόκληρο το εργαλείο να καθαριστεί σχολαστικά. (⇒ 12.2)

Με μια ξύλινη βέργα, αφαιρέστε τα συσσωρευμένα υπολείμματα χόρτου. Καθαρίστε το κάτω μέρος του χλοοκοπτικού μηχανήματος με βούρτσα και νερό.

Μη χρησιμοποιείτε ποτέ μηχανήμα καθαρισμού υψηλής πίεσης και μην καθαρίζετε το εργαλείο κάτω από τρεχούμενο νερό (π. χ. με ένα λάστιχο ποτίσματος). Μην χρησιμοποιείτε σκληρά καθαριστικά μέσα. Αυτά μπορούν να προκαλέσουν φθορές στα πλαστικά και τα μέταλλα, κάτι που περιορίζει την ασφάλειά της λειτουργίας του εργαλείου STIHL.

Για να αποφύγετε τον κίνδυνο πυρκαγιάς, κρατήστε την περιοχή των εισαγωγών του αέρα ψύξης ανάμεσα στο κάλυμμα του ηλεκτροκινητήρα και το περίβλημα καθαρή π.χ. από χόρτα, άχυρα, βρύα, φύλλα ή γράσο.

Εργασίες συντήρησης:

Επιτρέπεται να εκτελεστούν μόνον οι εργασίες συντήρησης που περιγράφονται στις οδηγίες χρήσης, όλες οι άλλες εργασίες θα πρέπει να ανατεθούν στον εμπορικό αντιπρόσωπο.

Εάν δεν έχετε τις απαιτούμενες γνώσεις και τα βοηθήματα, να απευθύνεστε **πάντα** σε έναν εμπορικό αντιπρόσωπο.

Η STIHL προτείνει, οι εργασίες συντήρησης και οι επισκευές να πραγματοποιούνται μόνο από έναν εμπορικό αντιπρόσωπο STIHL.

Οι εμπορικοί αντιπρόσωποι STIHL παρακολουθούν τακτικά εκπαιδευτικά σεμινάρια και έχουν στη διάθεσή τους τις απαραίτητες τεχνικές πληροφορίες.

Χρησιμοποιήστε μόνο εργαλεία, πρόσθετο εξοπλισμό και προσαρμοζόμενα μηχανήματα που έχουν εγκριθεί από την STIHL για αυτό το εργαλείο ή αλλά τεχνικά ίδια εξαρτήματα, διαφορετικά υπάρχει κίνδυνος να προκληθούν ατυχήματα με σωματικές βλάβες και ζημιές στο εργαλείο. Εάν έχετε απορίες θα πρέπει να απευθυνθείτε σε έναν εμπορικό αντιπρόσωπο.

Τα γνήσια εργαλεία, ο πρόσθετος εξοπλισμός και τα ανταλλακτικά STIHL είναι ειδικά σχεδιασμένα για το εργαλείο και έχουν προσαρμοστεί στις ανάγκες και τις απαιτήσεις του χρήστη. Τα γνήσια ανταλλακτικά STIHL θα τα αναγνωρίσετε από τον κωδικό ανταλλακτικού STIHL, την επιγραφή STIHL και ενδεχομένως από το αναγνωριστικό σήμα ανταλλακτικών STIHL. Στα μικρά εξαρτήματα ενδέχεται να υπάρχει μόνο το σήμα.

Διατηρείτε τα αυτοκόλλητα υποδείξεων και προειδοποιήσεων πάντοτε καθαρά και ευανάγνωστα. Τα φθαρμένα ή χαμένα αυτοκόλλητα θα πρέπει να αντικαθιστώνται με νέα γνήσια

αυτοκόλλητα από τον εμπορικό αντιπρόσωπο STIHL. Σε περίπτωση που ένα εξάρτημα αντικατασταθεί από ένα νέο ανταλλακτικό, φροντίστε να τοποθετήσετε σ' αυτό τα ίδια αυτοκόλλητα.

Οι εργασίες στο σύστημα κοπής θα πρέπει να γίνονται με ιδιαίτερη προσοχή και μόνο με τη χρήση χοντρών γαντιών εργασίας.

Διατηρείτε πάντοτε καλά σφιγμένα όλα τα παξιμάδια, τους πείρους και τις βίδες, και ειδικότερα τη βίδα μαχαριού, ώστε το εργαλείο να βρίσκεται πάντα σε ασφαλή κατάσταση λειτουργίας.

Ελέγχετε τακτικά ολόκληρο το εργαλείο και το χορτοσυλλέκτη, ειδικότερα πριν από την αποθήκευση (π.χ. πριν από τη χειμερινή παύση εργασιών) για τυχόν φθορές και ζημιές. Για λόγους ασφαλείας θα πρέπει να αντικαταστήσετε αμέσως τα φθαρμένα τμήματα ή τα τμήματα που έχουν υποστεί ζημιά, ώστε το εργαλείο να βρίσκεται σε μία ασφαλή κατάσταση λειτουργίας.

Τα κατασκευαστικά μέρη και τα προστατευτικά συστήματα που αφαιρούνται πριν από τις εργασίες συντήρησης πρέπει αμέσως μετά την ολοκλήρωση των εργασιών να επανατοποθετηθούν στη σωστή θέση τους.

Ελέγχετε τακτικά το μαχαίρι κοπής για την ασφαλή στερέωσή του καθώς και για τυχόν φθορές ή ζημιές.

4.7 Αποθήκευση σε μεγαλύτερα διαστήματα παύσης της λειτουργίας

Αποθηκεύστε το εργαλείο αφού κρυώσει σε ένα στεγνό και κλειστό χώρο.

Βεβαιωθείτε ότι το εργαλείο προστατεύεται από μη εξουσιοδοτημένη χρήση (π.χ. από παιδιά).

Καθαρίστε σχολαστικά το εργαλείο πριν από την αποθήκευση (π.χ. χειμερινή παύση).

Το εργαλείο θα πρέπει να φυλάσσεται μόνον σε ασφαλή για τη λειτουργία του κατάσταση.

4.8 Προσοχή – Κίνδυνοι από ηλεκτρικό ρεύμα



Προσοχή! Κίνδυνος ηλεκτροπληξίας!

Ιδιαίτερη σημασία για την ηλεκτρική ασφάλεια έχουν τα ηλεκτρικά καλώδια, τα φics, ο διακόπτης θέσης εντός/εκτός λειτουργίας και το καλώδιο σύνδεσης. Δεν επιτρέπεται η χρήση φθαρμένων καλωδίων, ακροδεκτών και φics ή καλωδίων σύνδεσης που δεν ανταποκρίνονται στις προδιαγραφές, ώστε να αποφευχθεί ο κίνδυνος ηλεκτροπληξίας.



Ελέγχετε τακτικά το καλώδιο σύνδεσης για σημάδια φθοράς ή παλαιώσης (ρωγμές).

Θέτετε σε λειτουργία το εργαλείο μόνο με ξετυλιγμένο ηλεκτρικό καλώδιο.

Εάν χρησιμοποιείτε καλώδιο προέκτασης σε καρούλι θα πρέπει πάντοτε να το ξετυλίγετε τελείως πριν από τη χρήση.

Μη χρησιμοποιείτε ποτέ ένα φθαρμένο καλώδιο προέκτασης. Αντικαταστήστε τα φθαρμένα καλώδια με νέα και μην επισκευάζετε τα καλώδια προέκτασης.

Το εργαλείο δεν επιτρέπεται να χρησιμοποιηθεί εάν έχουν φθαρεί ή υποστεί ζημιές τα καλώδια. Ειδικότερα θα πρέπει να ελέγξετε το καλώδιο τροφοδοσίας για τυχόν φθορές ή γήρανση.

Οι εργασίες συντήρησης και επισκευής στα καλώδια τροφοδοσίας θα πρέπει να εκτελούνται μόνο από εκπαιδευμένους τεχνίτες.

Κίνδυνος ηλεκτροπληξίας!

Μην συνδέετε στο ηλεκτρικό δίκτυο ένα φθαρμένο καλώδιο και μην το ακουμπάτε, προτού το αποσυνδέσετε από το ηλεκτρικό δίκτυο.

Κίνδυνος ηλεκτροπληξίας!

Δεν επιτρέπεται να χρησιμοποιηθούν καλώδια, εξαρτήματα σύνδεσης και φics που παρουσιάζουν ζημιές καθώς και καλώδια σύνδεσης που δεν ανταποκρίνονται στους σχετικούς κανονισμούς.

Μην ακουμπάτε τη μονάδα κοπής (μαχαίρια) προτού αποσυνδέσετε το εργαλείο από το ρεύμα.

Φροντίζετε πάντοτε, ώστε τα ηλεκτρικά καλώδια που χρησιμοποιούνται να προστατεύονται επαρκώς με κατάλληλη ασφάλεια.



Ο ηλεκτροκινητήρας είναι προστατευμένος έναντι της υγρασίας και του νερού. Παρ' όλα αυτά, το εργαλείο δεν επιτρέπεται να χρησιμοποιείται σε υγρό περιβάλλον ή όταν βρέχει.

Σε εξωτερικούς χώρους, χρησιμοποιήστε αποκλειστικά και μόνο καλώδια προέκτασης που διαθέτουν μόνωση από την υγρασία και είναι κατάλληλα για τη χρήση μαζί με το εργαλείο (⇒ 11.1).

Κατά τις χλοοκοπτικές εργασίες κρατάτε το καλώδιο μακριά από το μαχαίρι.

Αποσυνδέστε το καλώδιο σύνδεσης τραβώντας το φics και όχι τον κορμό του καλωδίου.

Εάν το εργαλείο συνδεθεί σε ηλεκτρογεννήτρια, θα πρέπει να φροντίσετε να μην προκληθούν βλάβες λόγω των διακυμάνσεων τάσης.

Συνδέστε το εργαλείο μόνο σε ηλεκτρικό δίκτυο που προστατεύεται με διακόπτη διαφυγής ρεύματος, με ρεύμα απόκρισης 30 mA κατά μέγιστο. Απευθυνθείτε σε έναν ηλεκτρολόγο για περισσότερες πληροφορίες.

Για λόγους ηλεκτρικής ασφάλειας θα πρέπει το ηλεκτρικό καλώδιο να είναι πάντα σωστά τοποθετημένο στο τιμόνι.

4.9 Απόρριψη

Βεβαιωθείτε ότι θα παραδώσετε το αχρηστευμένο χλοοκοπτικό για απόρριψη σε ένα σημείο συλλογής απορριμμάτων. Αχρηστέψτε το εργαλείο πριν την απόρριψη. Για να αποτρέψετε τα ατυχήματα αφαιρέστε το ηλεκτρικό καλώδιο ή το καλώδιο σύνδεσης στον ηλεκτροκινητήρα.

Κίνδυνος τραυματισμού από το κοπτικό εργαλείο!

Μην αφήνετε χωρίς επιτήρηση το εργαλείο ακόμα και όταν είναι αχρηστευμένο. Βεβαιωθείτε ότι το μηχάνημα και το κοπτικό εργαλείο φυλάσσονται μακριά από παιδιά.

5. Περιγραφή συμβόλων

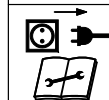
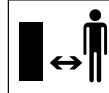

Προσοχή!

Πριν από την πρώτη θέση σε λειτουργία διαβάστε προσεκτικά τις οδηγίες χρήσης.

Κίνδυνος τραυματισμών!

Κρατήστε τα άτομα μακριά από την επικίνδυνη περιοχή.

Κίνδυνος τραυματισμών!

Προσέξτε το κοφτερό μαχαίρι κοπής. Το μαχαίρι κοπής συνεχίζει να περιστρέφεται μερικά δευτερόλεπτα μετά την απενεργοποίηση (φρένο κινητήρα/ μαχαίριου). Πριν από κάθε εργασία στο κοπτικό εργαλείο, πριν από τις εργασίες συντήρησης και καθαρισμού, πριν από τον έλεγχο εάν το καλώδιο σύνδεσης έχει υποστεί φθορές ή έχει μπλεχτεί κάπου και πριν απομακρυνθείτε από το εργαλείο, θα πρέπει να θέσετε τον κινητήρα εκτός λειτουργίας και να τραβήξετε το καλώδιο από την πρίζα.



Κίνδυνος ηλεκτροπληξίας! Κρατάτε το καλώδιο σύνδεσης μακριά από το κοπτικό εξάρτημα.

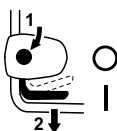

RME 339:
Εκκινήστε τον κινητήρα.



RME 339 C:
Εκκινήστε τον κινητήρα.



RME 339 C:
Σβήστε τον κινητήρα.

6. Περιεχόμενα συσκευασίας



Αρ.	Περιγραφή	Τεμ.
A	Βασικό μηχάνημα	1
B	Επάνω μέρος χορτοσυλλέκτη	1
C	Κάτω μέρος χορτοσυλλέκτη	1
D	Πείρος	2
•	Οδηγίες χρήσης	1
RME 339 C:		
E	Κάλυκας	1
F	Βίδα	1
G	Ροδέλα	2
H	Παξιμάδι	1

RME 339:

I	Βίδα με επίπεδη στρογγυλή κεφαλή	2
J	Οδηγός καλωδίου	1
K	Περιστρεφόμενη χειρολαβή	2
L	Κλιπ καλωδίου	1



Το πλαίσιο παράδοσης ενδέχεται να διαφέρει ανάλογα με τη χώρα και τον τύπο έκδοσης του μηχανήματος.

7. Προετοιμασία του εργαλείου για χρήση

7.1 Γενικά



Κίνδυνος τραυματισμών

Προσέξτε ιδιαίτερα τις υποδείξεις ασφαλείας στο κεφάλαιο «Για τη δική σας ασφάλεια». (⇒ 4.)

- Για την εκτέλεση όλων των εργασιών που περιγράφονται τοποθετήστε το εργαλείο σε ένα οριζόντιο, επίπεδο και σταθερό υπόστρωμα.

7.2 Τοποθέτηση μονοκόμματου τιμονιού (RME 339 C)



- **1** Περάστε τον κάλυκα (E) στην οπή του τιμονιού (1).
- **2** Περάστε τις δύο ροδέλες (G) στον κάλυκα, με την κυρτή επιφάνεια να κοιτά προς τα μέσα.
- **3** Κρατήστε τον κάλυκα (E) και τις ροδέλες (G) και περάστε τα μαζί με το τιμόνι (1) στην κονσόλα (2).
- **4** Τοποθετήστε το παξιμάδι (H) στην κονσόλα με τον τρόπο που απεικονίζεται.

- **5** Περάστε τη βίδα (F) από έξω προς τα μέσα, στις οπές του τιμονιού (1) και στην κονσόλα (2). Σφίξτε τη βίδα (F). Ροπή σύσφιξης:
18 - 22 Nm

Τοποθέτηση ηλεκτρικού καλωδίου:

- Περάστε το ηλεκτρικό καλώδιο στον λαβύρινθο (3) και πιέστε τα στηρίγματα στην κονσόλα και το τιμόνι (4, 5). Περάστε το καλώδιο (6) στο κλιπ καλωδίου, κλείστε τη γλώσσα και αφήστε τη να κουμπώσει.

7.3 Τοποθέτηση διαιρούμενου τιμονιού (RME 339)



Τοποθέτηση επάνω τμήματος τιμονιού:

- Περάστε τη βίδα με επίπεδη στρογγυλή κεφαλή (I) μέσα από τον οδηγό καλωδίου (J) και κρεμάστε το ηλεκτρικό καλώδιο (1).
- Περάστε το διαιρούμενο τιμόνι (2) στα δύο κάτω τμήματα τιμονιού (3). Περάστε τις βίδες με τη στρογγυλή επίπεδη κεφαλή (I) – δεξιά με οδηγό καλωδίου (J), αριστερά χωρίς – από μέσα προς τα έξω στις οπές και βιδώστε τις μαζί με τις περιστρεφόμενες χειρολαβές (K).

Τοποθέτηση κλιπ καλωδίου:



Κίνδυνος ηλεκτροπληξίας!

Για να μην προκληθούν φθορές στο μονωτικό υλικό του τιμονιού, πιέστε το κλιπ καλωδίου μόνο με το χέρι και μην χρησιμοποιείτε εργαλεία (π.χ. σφυρί, κατσαβίδι).

- Τοποθετήστε το κλιπ καλωδίου (L) στο επάνω τμήμα του τιμονιού. Τοποθετήστε το ηλεκτρικό καλώδιο (1) όπως απεικονίζεται. Κλείστε τη γλώσσα (4) και αφήστε τη να κουμπώσει.
- Απόσταση μεταξύ κλιπ καλωδίου και διακόπτη:
25 - 27 cm

7.4 Συναρμολόγηση χορτοσυλλέκτη



- Τοποθετήστε το επάνω μέρος χορτοσυλλέκτη (B) στο κάτω μέρος χορτοσυλλέκτη (C). Προσέξτε τη σωστή τοποθέτηση στους οδηγούς.
- Πιέστε τον πείρο (D) από την εσωτερική πλευρά και μέσα στις προβλεπόμενες οπές.
- Κουμπώστε το επάνω μέρος του χορτοσυλλέκτη (B) πιέζοντάς το με μικρή δύναμη στο κάτω μέρος του χορτοσυλλέκτη.
- Τοποθέτηση χορτοσυλλέκτη (⇒ 8.4).

8. Χειριστήρια

8.1 Ρύθμιση μονοκόμματου τιμονιού (RME 339 C)



Κίνδυνος σύνθλιψης!

Όταν πιέζετε το μοχλό ασφάλισης, κρατάτε το επάνω τμήμα του τιμονιού στο ψηλότερο σημείο με το ένα χέρι.

Μην φέρνετε ποτέ τα δάκτυλά σας ανάμεσα στο τιμόνι και την κονσόλα (πάνω και κάτω από το μοχλό ασφάλισης).

Αναδίπλωση τιμονιού:

Θέση μεταφοράς (για τον καθαρισμό του μηχανήματος, για τη μεταφορά και φύλαξη):

- Κρατήστε το επάνω τμήμα του τιμονιού (2) στο ψηλότερο σημείο με το ένα χέρι και ανασηκώστε το ελαφρά (αποφόρτιση).
 - Πιέστε το μοχλό ασφάλισης (1) προς τα κάτω και κρατήστε τον σ' αυτή τη θέση.
 - Διπλώστε το τιμόνι (2) προς τα μπροστά και προσέξτε ώστε να μην προκληθούν ζημιές στο ηλεκτρικό καλώδιο.
- Θέση εργασίας** (για την ώθηση του μηχανήματος):
- Διπλώστε το τιμόνι (2) προς τα πίσω και προσέξτε ώστε να κουμπώσει τελείως.

Ρύθμιση ύψους:

Το ύψος του μονοκόμματου τιμονιού μπορεί να ρυθμιστεί σε 2 σκάλες:

- Κρατήστε το επάνω τμήμα του τιμονιού (2) στο ψηλότερο σημείο με το ένα χέρι και ανασηκώστε το ελαφρά (αποφόρτιση).
- Πιέστε το μοχλό ασφάλισης (1) προς τα κάτω και κρατήστε τον σ' αυτή τη θέση.
- Φέρτε το τιμόνι (2) στην επιθυμητή θέση.
- Απελευθερώστε το μοχλό ασφάλισης (1) και βεβαιωθείτε ότι το τιμόνι έχει κουμπώσει τελείως.

8.2 Αναδίπλωση διαιρούμενου τιμονιού (RME 339)



Κίνδυνος σύνθλιψης!

Το επάνω τμήμα του τιμονιού διπλώνεται όταν λύνονται οι περιστρεφόμενες χειρολαβές. Για αυτό το λόγο, όταν βιδώνετε τις περιστρεφόμενες χειρολαβές, κρατάτε το επάνω τμήμα του τιμονιού στο ψηλότερο σημείο με το ένα χέρι.

Θέση μεταφοράς (για τον καθαρισμό του μηχανήματος, για τη μεταφορά και φύλαξη):

- Ξεβιδώστε τις περιστρεφόμενες χειρολαβές (1) μέχρι να περιστρέφονται ελεύθερα.
 - Αναδιπλώστε προς τα μπροστά το επάνω τμήμα του τιμονιού (2).
- Θέση εργασίας** (για την ώθηση του μηχανήματος):
- Διπλώστε το επάνω τμήμα του τιμονιού (2) προς τα πίσω και κρατήστε το με το ένα χέρι.

- Βιδώστε τις περιστρεφόμενες χειρολαβές (1). Προσέξτε τη σωστή τοποθέτηση του οδηγού καλωδίου (3).

8.3 Κεντρική ρύθμιση ύψους κοπής



Μπορούν να επιλεγούν 5 διαφορετικά ύψη κοπής.

Σκάλα 1 = 30 mm

Σκάλα 5 = 70 mm

Χλοοκοπτικό μηχάνημα για τη Μεγάλη Βρετανία:

Μπορούν να επιλεγούν 6 διαφορετικά ύψη κοπής.

Σκάλα S = 20 mm

Σκάλα 5 = 70 mm



Για να αποφευχθούν τυχόν ζημιές θα πρέπει το μικρότερο ύψος κοπής να χρησιμοποιείται μόνο σε απόλυτα ομαλές επιφάνειες χόρτου.

Ρύθμιση ύψους κοπής:

- Πιέστε ελαφρά το μοχλό ρύθμισης ύψους (1) απομακρύνοντάς τον από το χλοοκοπτικό μηχάνημα, μέχρι τα ρύγχη ασφάλισης (2) να απελευθερώσουν το μοχλό.
- **Μεγαλύτερο ύψος κοπής:**
Ανασηκώστε το χλοοκοπτικό μηχάνημα με το μοχλό ρύθμισης ύψους (1) (ο μοχλός μετακινείται προς τα μπροστά).
Μικρότερο ύψος κοπής:
Πιέστε προς τα κάτω το χλοοκοπτικό μηχάνημα με το μοχλό ρύθμισης ύψους (1) (ο μοχλός μετακινείται προς τα πίσω).

- Πιέστε το μοχλό ρύθμισης ύψους (1) προς το χλοοκοπτικό μηχάνημα, μέχρι τα ρύγχη ασφάλισης (2) να κουμπώσουν στο μοχλό. Το επιλεγμένο ύψος κοπής φαίνεται στο μπροστινό ρύγχος ασφάλισης (3).

8.4 Χορτοσυλλέκτης



Τοποθέτηση:

- Ανοίξτε και κρατήστε ανοικτό το στόμιο εξαγωγής (1).
- Περάστε το χορτοσυλλέκτη (2) με τα ρύγχη συγκράτησης (3) στις υποδοχές (4) στην πίσω πλευρά του μηχανήματος.
- Κλείστε το στόμιο εξαγωγής (1).

Αφαίρεση:

- Ανοίξτε και κρατήστε ανοικτό το στόμιο εξαγωγής (1).
- Ανασηκώστε το χορτοσυλλέκτη (2) και αφαιρέστε τον προς τα πίσω.
- Κλείστε το στόμιο εξαγωγής (1).

8.5 Ένδειξη στάθμης πλήρωσης



Η ροή αέρα που δημιουργείται από το μαχαίρι ανασηκώνει την ένδειξη στάθμης πλήρωσης (1). Όταν ο χορτοσυλλέκτης γεμίσει, διακόπτεται η ροή αέρα. Όταν η ροή αέρα είναι πολύ μικρή, η ένδειξη της στάθμης πλήρωσης (1) επιστρέφει στην αρχική της θέση. Αυτό υποδηλώνει ότι πρέπει να εκκενωθεί ο χορτοσυλλέκτης.

Η απρόσκοπτη λειτουργία της ένδειξης στάθμης πλήρωσης είναι δεδομένη μόνο όταν υπάρχει σωστή ροή αέρα. Οι εξωτερικές επιδράσεις, όπως βρεγμένο, πυκνό ή ψηλό χόρτο, οι χαμηλές σκάλες

κοπής χόρτου, οι ρύπτοι κ.ά. μπορεί να περιορίσουν τη ροή αέρα και τη λειτουργία της ένδειξης στάθμης πλήρωσης.

A ο χορτοσυλλέκτης γεμίζεται

B ο χορτοσυλλέκτης είναι γεμάτος

- Εκκένωση του χορτοσυλλέκτη (⇒ 11.5).

9. Υποδείξεις για την εργασία

9.1 Γενικά



Κίνδυνος τραυματισμών!

Ξετυλίξτε το καλώδιο αμέσως σε περίπτωση που μπλεχτεί.

Κατά την κοπή του χόρτου φέρετε το ηλεκτρικό καλώδιο σύνδεσης πίσω σας. Τα καλώδια μπορεί να κοπούν λόγω κάποιιας απροσεξίας κατά την εργασία ή να μετατραπούν σε ένα εμπόδιο στο οποίο μπορεί να σκοντάψετε. Επομένως κρύβουν έναν μεγάλο κίνδυνο ατυχημάτων. Για το λόγο αυτό εκτελείτε τις εργασίες με τέτοιο τρόπο ώστε το καλώδιο να βρίσκεται πάντοτε στην ήδη κομμένη επιφάνεια.

Ένα όμορφο και πυκνό γκαζόν επιτυγχάνεται με συχνή κοπή και με τη διατήρηση του ύψους σε χαμηλό επίπεδο.

Μην κόβετε το χόρτο πολύ κοντό όταν το κλίμα είναι ιδιαίτερα ζεστό και ξηρό, διαφορετικά το χόρτο θα καεί από τον ήλιο!

Η εικόνα κοπής είναι ιδανική όταν χρησιμοποιείτε ένα κοφτερό μαχαίρι, για το λόγο αυτό θα πρέπει να το τροχίζετε τακτικά (εμπορικός αντιπρόσωπος STIHL).

9.2 Περιοχή εργασίας του χειριστή



- Κατά τη λειτουργία του ηλεκτροκινητήρα, ο χειριστής θα πρέπει να βρίσκεται πάντα εντός της περιοχής εργασίας πίσω από το τιμόνι για λόγους ασφαλείας. Θα πρέπει να διατηρείτε την οριζόμενη απόσταση ασφαλείας από το τιμόνι.
- Ο χειρισμός του χλοοκοπτικού μηχανήματος επιτρέπεται να γίνεται αποκλειστικά και μόνο από ένα άτομο. Τα άλλα άτομα θα πρέπει να παραμένουν μακριά από την επικίνδυνη περιοχή. (⇒ 4.)

9.3 Σωστή καταπόνηση του ηλεκτροκινητήρα

Μη θέτετε το χλοοκοπτικό μηχανήμα σε λειτουργία όταν το μηχανήμα βρίσκεται σε περιοχή με ψηλό χόρτο. Αν παρατηρήσετε δυσκολία στην εκκίνηση του ηλεκτροκινητήρα, επιλέξτε υψηλότερη ρύθμιση ύψους κοπής.

Το μηχανήμα επιτρέπεται να καταπονηθεί τόσο ώστε να μη μειώνονται αισθητά οι στροφές του ηλεκτροκινητήρα.

Εάν οι στροφές αρχίζουν να μειώνονται αισθητά θα πρέπει να επιλέξετε ένα μεγαλύτερο ύψος κοπής και/ή να μειώσετε την ταχύτητα πρόωσης.

9.4 Εάν το μαχαίρι κοπής μπλοκάρει

Θέστε αμέσως τον ηλεκτροκινητήρα εκτός λειτουργίας και τραβήξτε το καλώδιο από τη πρίζα. Στη συνέχεια αντιμετωπίστε τη βλάβη με τον ενδεικνυόμενο τρόπο.

9.5 Θερμική προστασία υπερφόρτισης του ηλεκτροκινητήρα

Αν ο ηλεκτροκινητήρας για οποιονδήποτε λόγο καταπονηθεί υπερβολικά κατά την εργασία, η θερμική προστασία υπερφόρτισης θα σβήσει αυτόματα τον ηλεκτροκινητήρα.

Πιθανές αιτίες υπερθέρμανσης:

- κοπή πολύ υψηλού γρασιδιού ή με πολύ χαμηλό ύψος κοπής,
- πολύ μεγάλη ταχύτητα προώθησης,
- ανεπαρκές καθάρισμα της εισαγωγής αέρα ψύξης (σχισμές αέρα ψύξης)
- φθαρμένα ή στομωμένα μαχαίρια κοπής,
- ακατάλληλο ή πολύ μακρύ καλώδιο σύνδεσης - πτώση τάσης (⇒ 11.1).

Επανεκκίνηση

Μετά από σύντομο χρόνο ψύξης περίπου 10 λεπτών, (ανάλογα με τη θερμοκρασία περιβάλλοντος), ξεκινήστε πάλι κανονικά το εργαλείο (⇒ 11.).

10. Συστήματα ασφαλείας

Το εργαλείο είναι εξοπλισμένο με διάφορες διατάξεις ασφαλείας για τον ασφαλή χειρισμό και την προστασία από ακατάλληλη χρήση.



Κίνδυνος τραυματισμών!

Εάν διαπιστώσετε κάποια βλάβη με μία από τις διατάξεις ασφαλείας, δεν επιτρέπεται να θέσετε σε λειτουργία το εργαλείο. Στην περίπτωση αυτή, απευθυνθείτε σε εμπορικό αντιπρόσωπο. Η STIHL προτείνει τον εμπορικό αντιπρόσωπο STIHL.

10.1 Προστατευτικές διατάξεις

Το χλοοκοπτικό μηχανήμα είναι εξοπλισμένο με προστατευτικές διατάξεις που αποτρέπουν την ακούσια επαφή με το μαχαίρι κοπής και το υλικό κοπής. Σ' αυτές τις διατάξεις περιλαμβάνεται το περίβλημα, το στόμιο εξαγωγής, ο χορτοσυλλέκτης και το σωστά τοποθετημένο τιμόνι.

10.2 Χειρισμός με τα δύο χέρια

Ο ηλεκτροκινητήρας μπορεί να ενεργοποιηθεί μόνο εάν το πλήκτρο ενεργοποίησης πατηθεί και κρατηθεί πατημένο με το δεξί χέρι και μετά τραβηχθεί με το αριστερό χέρι η μπάρα διακοπής του κινητήρα προς το τιμόνι.

10.3 Φρένο ακινητοποίησης του ηλεκτροκινητήρα

Όταν απελευθερώσετε τη μπάρα διακοπής του κινητήρα το μαχαίρι ακινητοποιείται μέσα σε λιγότερο από 3 δευτερόλεπτα.

Το ενσωματωμένο φρένο ακινητοποίησης του ηλεκτροκινητήρα ελαχιστοποιεί τον χρόνο ακινητοποίησης μέχρι την ακινητοποίηση των μαχαιριών.

Μέτρηση του χρόνου ακινητοποίησης

Μετά την ενεργοποίηση του ηλεκτροκινητήρα, το μαχαίρι περιστρέφεται και ακούγεται ένας ήχος περιστροφής. Ο χρόνος ακινητοποίησης είναι αντίστοιχος με τη διάρκεια του ήχου περιστροφής μετά την απενεργοποίηση του ηλεκτροκινητήρα και μπορεί να μετρηθεί με χρονόμετρο.

11. Θέση του εργαλείου σε λειτουργία

11.1 Ηλεκτρική σύνδεση του εργαλείου



Κίνδυνος ηλεκτροπληξίας!

Προσέξτε ιδιαίτερα τις υποδείξεις ασφαλείας στο κεφάλαιο «Για τη δική σας ασφάλεια» (⇒ 4.8).

Εάν χρησιμοποιείτε καλώδιο προέκτασης σε καρούλι θα πρέπει να ξετυλίξετε πλήρως το καλώδιο, σε διαφορετική περίπτωση μπορεί να διαπιστωθεί μείωση της απόδοσης και υπερθέρμανση λόγω ηλεκτρικής αντίστασης.

Για τη σύνδεση επιτρέπεται να χρησιμοποιούνται τουλάχιστον καλώδια τα οποία δεν θα είναι ελαφρύτερα από τα ακόλουθα καλώδια με λαστιχένιο περίβλημα:

H07 RN-F DIN/VDE 0282

Ελάχιστη διατομή:

έως 25 m μήκος: 3 x 1,5 mm²

έως 50 m μήκος: 3 x 2,5 mm²

Οι ακροδέκτες των καλωδίων θα πρέπει να αποτελούνται από ελαστικό υλικό ή να διαθέτουν επένδυση από ελαστικό υλικό και να ανταποκρίνονται στο ακόλουθο πρότυπο:

DIN/VDE 0620

Η τάση και η συχνότητα του δικτύου θα πρέπει να συμφωνούν με τα στοιχεία που αναφέρονται στην πινακίδα ισχύος ή με τις υποδείξεις του κεφαλαίου «Τεχνικά Στοιχεία» (⇒ 18.).

Το καλώδιο τροφοδοσίας θα πρέπει να προστατεύεται από τις κατάλληλες ασφάλειες (⇒ 18.).

Αυτό το εργαλείο προορίζεται για λειτουργία σε δίκτυο ηλεκτρικής τροφοδοσίας με αντίσταση Z_{max} στο σημείο μετάβασης (οικιακή σύνδεση) το πολύ έως **0,49 Ohm** (στα 50 Hz).

Ο χρήστης θα πρέπει να βεβαιωθεί ότι το εργαλείο λειτουργεί μόνο σε ένα δίκτυο ηλεκτρικής τροφοδοσίας που πληροί αυτές τις προδιαγραφές. Εάν χρειαστεί μπορείτε να ενημερωθείτε από την εταιρία ηλεκτροδότησης της περιοχής σας για την αντίσταση του συστήματος.

11.2 Σφιγκτήρας καλωδίου



Ο σφιγκτήρας καλωδίου εμποδίζει κατά τη διάρκεια των εργασιών την ακούσια αποσύνδεση του καλωδίου σύνδεσης και την πρόκληση βλάβης στο εργαλείο.

Το καλώδιο σύνδεσης θα πρέπει για το λόγο αυτό να είναι πάντα περασμένο στο σφιγκτήρα καλωδίου.

- Με το καλώδιο σύνδεσης (1) σχηματίστε μία θηλιά και περάστε την από το άνοιγμα (2).
- Περάστε τη θηλιά επάνω από το άγκιστρο (3) και σφίξτε την.

11.3 Θέση του χλοοκοπτικού μηχανήματος σε λειτουργία



i Μη θέτετε το χλοοκοπτικό μηχανήμα σε λειτουργία όταν το μηχανήμα βρίσκεται σε περιοχή με ψηλό χόρτο. Αν παρατηρείτε δυσκολία στην εκκίνηση του ηλεκτροκινητήρα, επιλέξτε υψηλότερη ρύθμιση ύψους κοπής.

- Πιέστε και κρατήστε πατημένο το πλήκτρο ενεργοποίησης (1). Τραβήξτε και κρατήστε την μπάρα διακοπής του κινητήρα (2).
- Μπορείτε να αφήσετε το πλήκτρο ενεργοποίησης (1) μετά το πάτημα της μπάρας διακοπής του κινητήρα (2).

11.4 Θέση του χλοοκοπτικού μηχανήματος εκτός λειτουργίας



- Απελευθερώστε την μπάρα διακοπής του κινητήρα (1). Το μαχαίρι κοπής και ο ηλεκτροκινητήρας ακινητοποιούνται μετά από λίγο.

11.5 Εκκένωση του χορτοσυλλέκτη



Κίνδυνος τραυματισμών!

Πριν την αφαίρεση του χορτοσυλλέκτη θα πρέπει για λόγους ασφαλείας να θέσετε εκτός λειτουργίας τον ηλεκτροκινητήρα εσωτερικής καύσης.

- Αφαιρέστε το χορτοσυλλέκτη. (⇒ 8.4)
- Ανοίξτε το χορτοσυλλέκτη από την ασφάλεια (1). Αναδιπλώστε και κρατήστε το επάνω μέρος χορτοσυλλέκτη (2). Αναδιπλώστε προς τα πίσω το χορτοσυλλέκτη και αδειάστε το υλικό κοπής.
- Κλείστε το χορτοσυλλέκτη.
- Τοποθετήστε το χορτοσυλλέκτη. (⇒ 8.4)

12. Συντήρηση

12.1 Γενικά



Κίνδυνος τραυματισμών!

Προσέξτε ιδιαίτερα τις υποδείξεις ασφαλείας στο κεφάλαιο "Για τη δική σας ασφάλεια" (⇒ 4.).

Ετήσια συντήρηση από τον εμπορικό αντιπρόσωπο:

Το χλοοκοπτικό μηχανήμα θα πρέπει να ελέγχεται μία φορά ετησίως από τον εμπορικό αντιπρόσωπο. Η STIHL προτείνει τον εμπορικό αντιπρόσωπο STIHL.

12.2 Καθαρισμός μηχανήματος

Χρονικό διάστημα συντήρησης: Έπειτα από κάθε χρήση



Με την προσεκτική μεταχείριση, το μηχανήμα προστατεύεται από ζημιές και επιμηκύνεται η ωφέλιμη διάρκεια ζωής του.

- Αφαίρεση χορτοσυλλέκτη (⇒ 8.4)



Κίνδυνος τραυματισμών!

Πριν ανατρέψετε το χλοοκοπτικό μηχανήμα τοποθετήστε το σε μία σταθερή οριζόντια και ομαλή επιφάνεια. Το μηχανήμα μπορεί να ανατραπεί στη θέση καθαρισμού κατά την εργασία. Παραμένετε πάντοτε δίπλα από το μηχανήμα. Μην εργάζεστε ποτέ εμπρός ή πίσω από το χλοοκοπτικό μηχανήμα.

Θέση καθαρισμού RME 339 C:

- Για να γυρίσετε το μηχανήμα, σταθείτε δεξιά δίπλα του.
- Θέστε το επάνω τμήμα του τιμονιού στη χαμηλότερη θέση (μέχρι το τέρμα, ο μοχλός ασφάλισης δεν κουμπώνει σε αυτή τη θέση). (⇒ 8.1)
- Ανοίξτε το στόμιο εξαγωγής (1) με το δεξί σας χέρι και κρατήστε το.
- Με το αριστερό χέρι πιάστε την κονσόλα με τον τρόπο που απεικονίζεται και κρατήστε το στόμιο εξαγωγής. Με τον αντίχειρα πιέστε ταυτόχρονα το μοχλό ασφάλισης (2) προς τα κάτω και κρατήστε τον σε αυτή τη θέση.
- Πιάστε το μηχανήμα με το δεξί χέρι από την μπροστινή χειρολαβή και ανατρέψτε αργά προς τα πίσω, μέχρι το τιμόνι να στηρίζεται στο έδαφος με τον τρόπο που απεικονίζεται.
- Αφήστε το στόμιο εξαγωγής (1) και το μοχλό ασφάλισης (2) και ελέγξτε την ασφαλή στήριξη του μηχανήματος.

Θέση καθαρισμού RME 339:

- Αναδίπλωση διαιρούμενου τιμονιού (⇒ 8.2)
- Ανατρέψτε το χλοοκοπτικό και στηρίξτε το στα κάτω τμήματα του τιμονιού (3).

Υποδείξεις για τον καθαρισμό:

- Καθαρίστε τις ακαθαρσίες με λίγο νερό, με μία βούρτσα ή ένα πανί. Καθαρίστε και το μαχαίρι κοπής. Μην ρίχνετε ποτέ νερό στα μέρη του ηλεκτροκινητήρα, τις μονώσεις, τα σημεία έδρασης και τα ηλεκτρικά εξαρτήματα, όπως οι διακόπτες.

- Με μια ξύλινη βέργα, αφαιρέστε αρχικά τα συσσωρευμένα υπολείμματα χόρτου.
- Καθαρίστε καλά την εισαγωγή αέρα ψύξης (σχισμές αναρρόφησης) μεταξύ του καλύμματος του ηλεκτροκινητήρα και του κάτω μέρους του πλαισίου από τις ακαθαρσίες για να εξασφαλίσετε τη σωστή ψύξη του ηλεκτροκινητήρα.
- Εάν χρειαστεί, χρησιμοποιήστε κάποιο ειδικό καθαριστικό (π. χ. ειδικό καθαριστικό STIHL).

12.3 Ηλεκτροκινητήρας και τροχοί

Ο ηλεκτροκινητήρας δεν απαιτεί συντήρηση.

Τα ρουλεμάν των τροχών δεν χρειάζονται συντήρηση.

12.4 Επάνω τμήμα του τιμονιού RME 339

Χρονικό διάστημα συντήρησης: Πριν από κάθε χρήση

Το επάνω τμήμα του τιμονιού έχει επενδυθεί με μονωτικό υλικό. Σε περίπτωση που αυτή η επένδυση υποστεί φθορές θα πρέπει να αντικαταστήσετε το επάνω τμήμα του τιμονιού.

12.5 Έλεγχος φθοράς των μαχαιριών



Χρονικό διάστημα συντήρησης: Πριν από κάθε χρήση



Κίνδυνος τραυματισμών!

Τα μαχαίρια φθείρονται με διαφορετικό τρόπο ανάλογα με τον τόπο και τον τρόπο χρήσης. Εάν χρησιμοποιείτε το μηχάνημα σε αμμώδες έδαφος ή συχνά υπό συνθήκες ξηρασίας, το μαχαίρι καταπονείται περισσότερο και φθείρεται γρηγορότερα. Ένα φθαρμένο μαχαίρι μπορεί να σπάσει και να προκαλέσει σοβαρούς τραυματισμούς. Για το λόγο αυτό θα πρέπει να τηρούνται πάντα οι υποδείξεις για τη συντήρηση του μαχαιριού.

- Γυρίστε το χλοοκοπτικό στη θέση καθαρισμού (⇒ 12.2).
- Καθαρίστε το μαχαίρι κοπής (1).
- Μετρήστε το πάχος του μαχαιριού σε τουλάχιστον 5 σημεία με ένα παχύμετρο (2). Ειδικότερα, θα πρέπει να είναι εξασφαλισμένο το ελάχιστο πάχος και στην περιοχή των πτερυγίων του μαχαιριού.
- Τοποθετήστε τον χάρακα (3) στην μπροστινή ακμή του μαχαιριού και μετρήστε την τροχισμένη επιφάνεια.

Όρια φθοράς:

Πάχος μαχαιριού: > 1,6 mm

Τροχισμένη επιφάνεια: < 5 mm

Αντικαταστήστε το μαχαίρι,

- αν έχει υποστεί φθορές (ρωγμές ή αυλακώσεις),

- αν οι τιμές της μέτρησης σε ένα ή περισσότερα σημεία έχουν φτάσει ή ξεπεράσει τα επιτρεπόμενα όρια.

Εάν στο χλοοκοπτικό έχει τοποθετηθεί ως ειδικό εξάρτημα το αλεστικό μαχαίρι, ισχύουν άλλα όρια φθοράς (βλέπε οδηγίες χρήσης του εξαρτήματος).

12.6 Αφαίρεση και τοποθέτηση μαχαιριού κοπής



Για να αποφύγετε τις φθορές στη βίδα του μαχαιριού, χρησιμοποιήστε το κατάλληλο καρυδάκι (22 mm).

1 Αποσυναρμολόγηση:

- Χρησιμοποιήστε ένα κατάλληλο ξύλο (1) για να κρατήσετε κόντρα το μαχαίρι κοπής (2).
- Ξεβιδώστε τη βίδα μαχαιριού (3) και αφαιρέστε το μαχαίρι κοπής (2).

2 Συναρμολόγηση:



Κίνδυνος τραυματισμών!

Το μαχαίρι κοπής επιτρέπεται να τοποθετηθεί μόνο με τον τρόπο που απεικονίζεται, και συγκεκριμένα οι γλώσσες (6) πρέπει να δείχνουν προς τα κάτω. Όταν αλλάζετε το μαχαίρι κοπής, πρέπει να αλλάζετε πάντοτε και τη βίδα μαχαιριού (3). Τηρείτε ακριβώς την προβλεπόμενη ροπή σύσφιξης της βίδας μαχαιριού, καθώς από αυτήν εξαρτάται η ασφαλής στερέωση του κοπτικού εργαλείου.

- Καθαρίστε την επιφάνεια στήριξης του μαχαιριού και του χιτωνίου του μαχαιριού.

- Τοποθετήστε το μαχαίρι κοπής (2) με τις κυρτές ακμές να κοιτούν προς τα επάνω. Τα ρύγχι συγκράτησης (4) πρέπει να τοποθετηθούν στα ανοίγματα (5) του μαχαιριού κοπής.
- Χρησιμοποιήστε ένα κατάλληλο ξύλο (1) για να κρατήσετε κόντρα το μαχαίρι κοπής (2).
- Στο σπείρωμα της βίδας μαχαιριού (3) **απλώστε Loctite 243**.
- Σφίξτε καλά τη βίδα του μαχαιριού (3). Ροπή σύσφιξης:
10 - 15 Nm

12.7 Τρόχισμα του μαχαιριού κοπής

Εάν δεν έχετε τις απαιτούμενες γνώσεις ή τα απαιτούμενα μέσα, θα πρέπει να απευθύνεστε πάντα σε έναν εμπορικό αντιπρόσωπο για το τρόχισμα του μαχαιριού κοπής (Η STIHL προτείνει τον εμπορικό αντιπρόσωπο της STIHL). Η λειτουργία του εργαλείου περιορίζεται εάν το μαχαίρι κοπής τροχιστεί λάθος (λανθασμένη γωνία τροχίσματος, σφάλμα ζυγοστάθμισης κλπ.).

Οδηγίες τροχίσματος

- Αφαιρέστε το μαχαίρι κοπής. (⇒ 12.6)
- Ψύχετε το μαχαίρι κοπής κατά το τρόχισμα, π. χ. με νερό. Δεν πρέπει να εμφανιστεί μια μπλε απόχρωση. Σε αυτή την περίπτωση μειώνεται σημαντικά η κοπτική ικανότητα του μαχαιριού.
- Τροχίζετε ομοιόμορφα το μαχαίρι κοπής, προκειμένου να αποφύγετε τους κραδασμούς λόγω αποζυγοστάθμισης.
- Τηρείτε τη γωνία τροχίσματος των **30°**.
- Τηρείτε τα όρια φθοράς (⇒ 12.5).

12.8 Φύλαξη (χειμερινή παύση εργασιών)

Φυλάσσετε το εργαλείο σε ένα στεγνό, κλειστό και καθαρό από σκόνες χώρο. Βεβαιωθείτε ότι το εργαλείο βρίσκεται μακριά από τα παιδιά.

Αποθηκεύστε το χλοοκοπτικό εργαλείο μόνο σε κατάσταση ασφαλούς λειτουργίας, εάν χρειαστεί αναδιπλώστε το τιμόνι.

Διατηρήστε σφιγμένα όλα τα παξιμάδια, τους πείρους και τις βίδες, αντικαταστήστε τις υποδείξεις κινδύνου και προειδοποίησης του εργαλείου εάν έχουν γίνει δυσανάγνωστες και ελέγξτε ολόκληρο το εργαλείο για φθορές ή ζημιές. Αντικαταστήστε τα φθαρμένα ή ελαττωματικά μέρη.

Οι βλάβες του εργαλείου θα πρέπει να αποκατασταθούν πλήρως πριν από την αποθήκευση.

Σε περίπτωση ακινητοποίησης του χλοοκοπτικού εργαλείου για μεγαλύτερο χρονικό διάστημα (χειμερινή παύση εργασιών) θα πρέπει να δοθεί σημασία στα παρακάτω σημεία:

- Καθαρίστε σχολαστικά όλα τα εξωτερικά μέρη του εργαλείου.
- Λίπανση ή γρασάρισμα όλων των κινητών μερών.

13. Μεταφορά

13.1 Μεταφορά και στερέωση χλοοκοπτικού μηχανήματος



Κίνδυνος τραυματισμών!

Προσέξτε ιδιαίτερα τις υποδείξεις ασφαλείας στο κεφάλαιο «Για τη δική σας ασφάλεια» (⇒ 4.).

Μεταφορά του μηχανήματος:

- Ανασηκώνετε το χλοοκοπτικό μηχανήμα αποκλειστικά και μόνο από τις λαβές μεταφοράς (1, 2). Φροντίζετε πάντα για επαρκή απόσταση του χλοοκοπτικού από το σώμα, ειδικότερα από τα πόδια σας.
- Μεταφέρετε το χλοοκοπτικό μηχανήμα με το ένα χέρι στην επάνω λαβή μεταφοράς (2) και με το άλλο χέρι στην κάτω λαβή μεταφοράς (1),

ή

- μεταφέρετε το χλοοκοπτικό μηχανήμα με το ένα χέρι από την επάνω λαβή μεταφοράς (2).

Πρόσδεση του μηχανήματος:

- Ασφαλίστε το χλοοκοπτικό μηχανήμα με τα κατάλληλα μέσα στερέωσης επάνω στην επιφάνεια φόρτωσης.
- Στερεώστε τα συρματόσχοινα ή τους ιμάντες στις χειρολαβές (1, 2).

14. Ελαχιστοποίηση φθορών και αποφυγή βλαβών

Σημαντικές υποδείξεις σχετικά με τη συντήρηση και τη φροντίδα της ομάδας προϊόντων

Χλοοκοπτικό μηχανήμα, χειροκίνητο και ηλεκτρικό (STIHL RME)

Η εταιρία STIHL δεν φέρει καμία ευθύνη για υλικές ζημιές και σωματικές βλάβες που θα προκληθούν από τη μη τήρηση των υποδείξεων που αναφέρονται στις οδηγίες χρήσης, και ειδικότερα αυτές που αφορούν την ασφάλεια, τον χειρισμό και τη συντήρηση, ή από τη χρήση μη εγκεκριμένων προσαρτημάτων ή ανταλλακτικών.

Παρακαλούμε τηρήστε οπωσδήποτε τις υποδείξεις που ακολουθούν, προκειμένου να αποτρέψετε τις βλάβες και την υπερβολική φθορά του εργαλείου STIHL:

1. Αναλώσιμα υλικά

Πολλά μέρη του εργαλείου STIHL, ακόμη και μετά από προβλεπόμενη χρήση, παρουσιάζουν φυσιολογική φθορά και θα πρέπει να αντικατασταθούν εγκαίρως, ανάλογα με τον τρόπο και τη διάρκεια χρήσης.

Εδώ συμπεριλαμβάνονται μεταξύ άλλων:

– μαχαίρια

2. Τήρηση των υποδείξεων των οδηγιών χρήσης

Η χρήση, η συντήρηση και η αποθήκευση του εργαλείου STIHL θα πρέπει να πραγματοποιούνται προσεκτικά και με τον τρόπο που αναφέρεται σε αυτές τις οδηγίες χρήσης. Όλες οι βλάβες και οι ζημιές που προκλήθηκαν από τη μη

τήρηση των υποδείξεων ασφαλείας, χειρισμού και συντήρησης, βαρύνουν αποκλειστικά και μόνο το χρήστη.

Αυτό ισχύει ειδικά για:

- ακατάλληλο καλώδιο προέκτασης (διατομή).
- λανθασμένη ηλεκτρική σύνδεση (τάση).
- μη εγκεκριμένες από τη STIHL μετατροπές του προϊόντος.
- χρήση εργαλείων ή εξαρτημάτων που είναι χαμηλής ποιότητας, ακατάλληλα ή μη εγκεκριμένα για το εργαλείο.
- μη προβλεπόμενη χρήση του προϊόντος.
- χρήση του προϊόντος σε αθλητικές δραστηριότητες ή διαγωνισμούς.
- έμμεσες ζημιές που προκαλούνται από συνεχιζόμενη χρήση του προϊόντος με ελαττωματικά εξαρτήματα.

3. Εργασίες συντήρησης

Όλες οι εργασίες που αναφέρονται στην παράγραφο «Συντήρηση» θα πρέπει να διεξάγονται σε τακτά χρονικά διαστήματα.

Σε περίπτωση που αυτές οι εργασίες δεν μπορούν να πραγματοποιηθούν από το χρήστη, θα πρέπει να δοθεί σχετική εντολή εργασιών σε έναν εμπορικό αντιπρόσωπο.

Η STIHL προτείνει, οι εργασίες συντήρησης και οι επισκευές να πραγματοποιούνται μόνο από έναν εμπορικό αντιπρόσωπο STIHL.

Οι εμπορικοί αντιπρόσωποι STIHL παρακολουθούν τακτικά εκπαιδευτικά σεμινάρια και έχουν στη διάθεσή τους τις απαραίτητες τεχνικές πληροφορίες.

Εάν δεν πραγματοποιηθούν αυτές οι εργασίες, μπορεί να προκληθούν ζημιές, για τις οποίες ευθύνεται αποκλειστικά και μόνο ο χρήστης.

Εδώ συμπεριλαμβάνονται μεταξύ άλλων:

- Ζημιές στον ηλεκτροκινητήρα λόγω ανεπαρκούς καθαρισμού της εισαγωγής αέρα ψύξης (εγκοπές αναρρόφησης).
- Διαβρώσεις και άλλες επακόλουθες ζημιές από τη μη προβλεπόμενη σωστή αποθήκευση και φύλαξη.
- Βλάβες στο εργαλείο από τη χρήση ανταλλακτικών χαμηλής ποιότητας.
- Ζημιές λόγω μη έγκαιρης ή ανεπαρκούς συντήρησης ή ζημιές από εργασίες συντήρησης και επισκευής που δεν πραγματοποιήθηκαν στα συνεργεία των εμπορικών αντιπροσώπων.

15. Προστασία περιβάλλοντος



Το κομμένο χόρτο δεν πρέπει να απορρίπτεται αλλά να διατίθεται για χώνευση.

Οι συσκευασίες, το εργαλείο και τα πρόσθετα εξαρτήματα κατασκευάζονται από ανακυκλώσιμα υλικά και θα πρέπει να απορρίπτονται ανάλογα.

Η φιλική προς το περιβάλλον απόρριψη και ο διαχωρισμός των απορριμμάτων βοηθάει στην επαναχρησιμοποίηση ανακυκλώσιμων υλικών. Για το λόγο αυτό, μετά την πάροδο της συνηθισμένης διάρκειας χρήσης, το εργαλείο θα πρέπει να παραδίδεται σε κάποιο κέντρο συλλογής υλικών. Για την απόρριψη προσέξτε ιδιαίτερα τις υποδείξεις στο κεφάλαιο "Απόρριψη" (⇒ 4.9).

Απευθυνθείτε σε ένα κέντρο ανακύκλωσης ή στον εμπορικό αντιπρόσωπο για να μάθετε πώς γίνεται η σωστή απόρριψη αυτών των προϊόντων.

16. Συνηθισμένα ανταλλακτικά

Μαχαίρι κοπής:
6320 702 0100

Βίδα μαχαιριού:
6310 760 2801



Η βίδα μαχαιριού πρέπει να αντικαθίσταται σε κάθε αλλαγή μαχαιριού. Τα ανταλλακτικά διατίθενται από τους εμπορικούς αντιπροσώπους της STIHL.

17. Πιστοποιητικό συμβατότητας ΕΕ

17.1 Χλοοκοπτικά μηχανήματα STIHL RME 339.0, RME 339.0 C

Η STIHL Tirol GmbH
Hans Peter Stihl-Straße 5
6336 Langkampfen
Αυστρία

πιστοποιεί με αποκλειστική ευθύνη ότι

- Κατασκευαστικός τύπος: Ηλεκτρικό χλοοκοπτικό
- Εταιρεία κατασκευής: STIHL
- Τύπος: RME 339.0, RME 339.0 C
- Αριθμός αναγνώρισης σειράς: 6320

συμμορφώνεται με τις σχετικές διατάξεις των Ευρωπαϊκών Οδηγιών 2000/14/EC, 2006/42/EC, 2014/30/EC και 2011/65/EC και έχει εξελιχθεί και κατασκευαστεί σύμφωνα με τα παρακάτω πρότυπα που

βρίσκονται σε ισχύ κατά την ημερομηνία παραγωγής: EN 60335-1, EN 60335-2-77, EN 55014-1, EN 55014-2, EN 61000-3-2 και EN 61000-3-3 (όπου εφαρμόζονται).

Όνομα και διεύθυνση της κοινοποιημένης αρχής:

TÜV Rheinland LGA Products GmbH
Tillystraße 2
D-90431 Nürnberg

Για τον υπολογισμό της μετρημένης και εγγυημένης στάθμης θορύβου εφαρμόστηκε η Ευρωπαϊκή Οδηγία 2000/14/EC, Παράρτημα VIII.

- Μετρημένη στάθμη θορύβου: 92,5 dB(A)
- Εγγυημένη στάθμη θορύβου: 93 dB(A)

Τα Τεχνικά Έγγραφα για την έγκριση προϊόντος φυλάσσονται από τη STIHL Tirol GmbH.

Το έτος κατασκευής και ο αριθμός εργαλείου αναγράφονται επάνω στο χλοοκοπτικό μηχάνημα.

Langkampfen, 02.11.2020

H STIHL Tirol GmbH

κατ' εντολή

Matthias Fleischer, διευθυντής τμήματος Έρευνας και Ανάπτυξης

κατ' εντολή

Sven Zimmermann, διευθυντής τμήματος Ποιότητας

18. Τεχνικά στοιχεία

RME 339.0, RME 339.0 C

Αναγνώριση σειράς	6320
Τύπος	AC Κινητήρας γενικής χρήσης
Τάση	230 V~
Λήψη ισχύος	1200 W
Συχνότητα	50 Hz
Ασφάλεια	5 A
Κατηγορία προστασίας	II
Βαθμός προστασίας	IPX 4
Κοπτικό εργαλείο	Μπάρα μαχαριού
Πλάτος κοπής	37 cm
Αριθμός στροφών της διάταξης κοπής	3200 στροφές/λεπτό
Κίνηση μπάρας μαχαριού	μόνιμη
Ροπή σύσφιξης βίδας μαχαριού	10 - 15 Nm
Ύψος κοπής	30 - 70 mm

RME 339.0, RME 339.0 C

Ύψος κοπής (μόνο για τη Μεγάλη Βρετανία)	20 - 70 mm
Χορτοσυλλέκτης	40 l
Ø τροχού μπροστά	150 mm
Ø τροχού πίσω	180 mm

Εκπομπές θορύβου:

Σύμφωνα με την Οδηγία 2000/14/EC:

Εγγυημένη στάθμη θορύβου $L_{WA,d}$ 93 dB(A)

Σύμφωνα με την Οδηγία 2006/42/EC:

Στάθμη ηχοπίεσης στη θέση εργασίας L_{pA} 79 dB(A)
Αστάθεια K_{pA} 1 dB(A)

RME 339.0

Μήκος	122 cm
Πλάτος	42 cm
Ύψος	107 cm
Βάρος	14 kg
Βάρος (μόνο για τη Μεγάλη Βρετανία)	15 kg

Κραδασμοί στο χέρι:

Αναφερόμενη χαρακτηριστική τιμή ταλαντώσεων κατά EN 12096:

Τιμή μέτρησης a_{hw} 0,82 m/sec²

Αστάθεια K_{hw} 0,41 m/sec²

Μέτρηση κατά EN 20643

RME 339.0 C

Μήκος	135 cm
Πλάτος	43 cm
Ύψος	110 cm
Βάρος	15 kg

Κραδασμοί στο χέρι:

Αναφερόμενη χαρακτηριστική τιμή ταλαντώσεων κατά EN 12096:

RME 339.0 C

Τιμή μέτρησης a_{hw} 0,50 m/sec²

Αστάθεια K_{hw} 0,25 m/sec²

Μέτρηση κατά EN 20643

18.1 REACH

Το REACH είναι ένα κανονισμός της ΕΕ για την καταγραφή, αξιολόγηση και πιστοποίηση χημικών ουσιών.

Πληροφορίες για την συμμόρφωση με τον κανονισμό REACH (ΕΕ) αρ. 1907/2006 παρέχονται στο www.stihl.com/reach.

19. Εντοπισμός βλαβών

✘ αναζητήστε ενδεχομένως έναν εμπορικό αντιπρόσωπο, η STIHL προτείνει τον εμπορικό αντιπρόσωπο της STIHL.

Βλάβη:

Ο ηλεκτροκινητήρας δεν λειτουργεί

Πιθανή αιτία:

- Δεν υπάρχει τροφοδοσία τάσης
- Βλάβη στην πρίζα/καλώδιο σύνδεσης ή το διακόπτη
- Δεν έχει πατηθεί το πλήκτρο εκκίνησης
- Ο ηλεκτροκινητήρας καταπονείται υπερβολικά λόγω ψηλού ή βρεγμένου χόρτου
- Έχει ενεργοποιηθεί η προστασία του ηλεκτροκινητήρα
- Το περίβλημα του συγκροτήματος κοπής έχει βουλώσει
- Βλάβη στην ασφάλεια του φις (έκδοση GB)

Αντιμετώπιση:

- Ελέγξτε την ασφάλεια (⇒ 11.1)

- Ελέγξτε ή αντικαταστήστε το καλώδιο/φίς/διακόπτη (⇒ 11.1)
- Πιέστε το πλήκτρο εκκίνησης (⇒ 11.3)
- Μη θέτετε τον ηλεκτροκινητήρα σε λειτουργία όταν το μηχανήμα βρίσκεται σε περιοχή με ψηλό χόρτο, προσαρμόστε το ύψος κοπής (⇒ 8.3)
- Αφήστε το μηχανήμα να κρυώσει (⇒ 9.5)
- Καθαρίστε το περίβλημα του χλοοκοπτικού (⇒ 12.2)
- Αντικαταστήστε την ασφάλεια στο φίς (✘)

Βλάβη:

Συχνή ενεργοποίηση ασφάλειας δικτύου

Πιθανή αιτία:

- ακατάλληλο καλώδιο ηλεκτρικής σύνδεσης
- Υπερφόρτωση δικτύου
- Το μηχανήμα καταπονείται υπερβολικά κατά την κοπή ψηλού ή βρεγμένου χόρτου

Αντιμετώπιση:

- Χρησιμοποιήστε κατάλληλο καλώδιο σύνδεσης (⇒ 11.1)
- Συνδέστε το εργαλείο σε άλλο ηλεκτρικό κύκλωμα
- Προσαρμόστε το ύψος και την ταχύτητα κοπής στις υπάρχουσες συνθήκες (⇒ 8.3)

Βλάβη:

Έντονοι κραδασμοί κατά τη διάρκεια λειτουργίας

Πιθανή αιτία:

- Έχει χαλαρώσει η βίδα του μαχαριού
- Το μαχαίρι δεν είναι ζυγιστάθμισμένο

Αντιμετώπιση:

- Σφίξτε τη βίδα του μαχαριού (⇒ 12.6)
- Τροχίστε (ζυγιστάθμιστε) το μαχαίρι ή αντικαταστήστε το (⇒ 12.7)

Βλάβη:

Προβληματική κοπή, το χόρτο κτρινίζει

Πιθανή αιτία:

- φθαρμένα ή στομωμένα μαχαίρια κοπής
- Η ταχύτητα προώθησης είναι μεγάλη σε σχέση με το ύψος κοπής

Αντιμετώπιση:

- Αντικαταστήστε ή τροχίστε το μαχαίρι (⇒ 12.7)
- Μειώστε την ταχύτητα προώθησης και/ή επιλέξτε το σωστό ύψος κοπής (⇒ 8.3)

Βλάβη:

Δυσκολία στην ενεργοποίηση του ηλεκτροκινητήρα ή μειωμένη απόδοση ηλεκτροκινητήρα.

Πιθανή αιτία:

- Κοπή ψηλού ή βρεγμένου χόρτου
- Το περίβλημα του συγκροτήματος κοπής έχει βουλώσει

Αντιμετώπιση:

- Προσαρμόστε το ύψος και την ταχύτητα κοπής στις υπάρχουσες συνθήκες (⇒ 8.3)
- Καθαρίστε το περίβλημα (πριν τον καθαρισμό τραβήξτε το καλώδιο από τη πρίζα) (⇒ 12.2)

Βλάβη:

Το κανάλι εκτόξευσης έχει βουλώσει

Πιθανή αιτία:

- Το μαχαίρι έχει φθαρεί
- Κοπή ψηλού ή βρεγμένου χόρτου

Αντιμετώπιση:

- Αντικαταστήστε το μαχαίρι (⇒ 12.7)
- Προσαρμόστε το ύψος και την ταχύτητα κοπής στις υπάρχουσες συνθήκες (⇒ 8.3)

20. Πρόγραμμα συντήρησης

20.1 Βεβαίωση παράδοσης

Μοντέλο: _____

Αριθμός σειράς:

□	□	□	□	□	□	□	□	□
---	---	---	---	---	---	---	---	---

Ημερομηνία: □ □ □ □ □ □ □ □ □ □

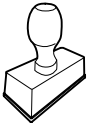

Επόμενη συντήρηση

Ημερομηνία: □ □ □ □ □ □ □ □ □ □

20.2 Βεβαίωση συντήρησης



Για την εκτέλεση των εργασιών συντήρησης παραδώστε αυτές τις οδηγίες χρήσης στον εμπορικό αντιπρόσωπο STIHL.

Αυτός θα επιβεβαιώσει στα προτυπωμένα πεδία την εκτέλεση των εργασιών συντήρησης.

 Η συντήρηση πραγματοποιήθηκε στις

 Ημερομηνία επόμενης συντήρησης

Уважаемый клиент,

мы рады, что вы выбрали изделие STIHL. Мы разрабатываем и производим продукцию высочайшего качества, соответствующую потребностям наших клиентов. Наша продукция обеспечивает высокую надежность даже при экстремальных нагрузках.

STIHL – это и высочайшее качество обслуживания. Наши представители всегда готовы провести для Вас компетентную консультацию и инструктаж, а также обеспечить обширную техническую поддержку.

Мы благодарим Вас за доверие и желаем приятных впечатлений от Вашего нового изделия STIHL.



Д-р Николас Штиль

**ВАЖНО! ПЕРЕД ПРИМЕНЕНИЕМ
ОЗНАКОМИТЬСЯ И СОХРАНИТЬ.**

1. Содержание

О пользовании данной инструкцией по эксплуатации	384
Общие сведения	384
Указание по чтению инструкции по эксплуатации	384
Варианты для различных стран	385
Описание устройства	385
Техника безопасности	385
Общие сведения	385
Рабочая одежда и средства защиты	387
Транспортировка устройства	387
Перед работой	387
Во время работы	388
Техническое обслуживание, очистка, ремонт и хранение	390
Хранение при длительных перерывах в работе	391
Предупреждение – опасность из-за электрического тока	391
Утилизация	392
Описание символов	392
Комплект поставки	393
Подготовка устройства к работе	393
Общая информация	393
Монтаж моно-рукоятки (RME 339 C)	393
Монтаж двухсторонней рукоятки (RME 339)	393
Сборка травосборника	394
Элементы управления	394
Регулировка моно-рукоятки (RME 339 C)	394
Складывание двухсторонней рукоятки (RME 339)	394
Центральная регулировка высоты скашивания	395
Травосборник	395
Индикатор заполнения травосборника	395
Рекомендации по работе	395
Общие сведения	395
Рабочая зона пользователя	396
Правильная нагрузка электродвигателя	396
При блокировке ножа косилки	396
Тепловая защита электродвигателя от перегрузки	396
Защитные устройства	396
Защитные устройства	396
Управление обеими руками	396
Тормоз остановки электродвигателя	397
Введение устройства в работу	397
Подсоединение устройства к электрической сети	397
Ограничитель длины кабеля	397
Включение газонокосилки	397
Выключение газонокосилки	398
Опустошение травосборника	398
Техническое обслуживание	398
Общая информация	398
Очистка устройства	398
Электродвигатель и колеса	399
Верхняя часть ведущей ручки RME 339	399
Проверка износа ножа	399
Демонтаж и монтаж ножа косилки	399
Заточка ножа косилки	400
Хранение в зимний период	400
Транспортировка	400

Перенос и закрепление газонокосилки	400
Сведение к минимуму износа и предотвращение повреждений	401
Охрана окружающей среды	402
Стандартные запчасти	402
Декларация изготовителя о соответствии директивам EU	402
Газонокосилка STIHL RME 339.0, RME 339.0 C	402
Знаки соответствия	402
Установленный срок службы	403
Штаб-квартира STIHL	403
Дочерние компании STIHL	403
Представительства STIHL	403
Импортёры STIHL	403
Технические данные	404
REACH	404
Поиск неисправностей	404
График сервисного обслуживания	406
Подтверждение передачи	406
Подтверждение сервисного обслуживания	406

2. О пользовании данной инструкцией по эксплуатации

2.1 Общие сведения

Данная инструкция по эксплуатации является **переводом оригинальной инструкции по эксплуатации** производителя согласно директиве ЕС 2006/42/EC.

Компания STIHL постоянно работает над усовершенствованием ассортимента своей продукции,

поэтому мы оставляем за собой право на изменения внешнего вида поставляемых изделий, технологии и оснащения.

Вследствие этого претензии в отношении технических данных или рисунков этой брошюры не принимаются.

В данной инструкции по эксплуатации могут быть описаны модели, которые доступны не во всех странах.

Данная инструкция по эксплуатации защищена законодательством об авторском праве. Все авторские права сохраняются, в частности на тиражирование, перевод и обработку с использованием электронных систем.

2.2 Указание по чтению инструкции по эксплуатации

На рисунках и в текстах описывается определенная последовательность операций.

В данной инструкции по эксплуатации поясняются все пиктограммы, которые нанесены на устройстве.

Направление взгляда:

Направление взгляда, принятое в инструкции по эксплуатации при употреблении терминов «слева» и «справа»:

Пользователь стоит за устройством и смотрит вперед по направлению движения.

Ссылка на главу:

Для ссылок на соответствующие главы и подразделы с целью подробных объяснений используется стрелка. В следующем примере приведена ссылка на главу: (⇒ 3.)

Обозначение разделов текста:

Описанные указания могут выглядеть, как в следующих примерах.

Операции, требующие вмешательства пользователя:

- Ослабить винт (1) с помощью отвертки, нажать рукоятку (2) ...

Общее перечисление:

- Применение изделия для спортивных мероприятий или конкурсов

Тексты с дополнительной значимостью:

Разделы текста с дополнительной значимостью помечены в инструкции по эксплуатации одним из приведенных далее символов для обращения на них особого внимания.



Опасность!

Предупреждает об опасности несчастных случаев и получения тяжелых травм для людей. Требуется соблюдать определенные правила поведения и воздерживаться от нарушений.



Предупреждение!

Опасность травматизма для людей. Соблюдение определенных правил поведения предотвращает возможные или вероятные травмы.



Осторожно!

Получения легких травм или нанесения материального ущерба можно избежать, соблюдая определенные правила поведения.



Указание

Информация для оптимального использования устройства и предотвращения возможных ошибок управления.

Тексты с ссылками на рисунки:

Рисунки, поясняющие пользование устройством, находятся в самом начале инструкции по эксплуатации.

Символ фотоаппарата служит для связи рисунков на страницах с рисунками с соответствующей частью текста в инструкции по эксплуатации.



2.3 Варианты для различных стран

Компания STIHL поставляет устройства в зависимости от страны назначения с разными штекерами и выключателями.

На рисунках изображены устройства с евроштекерами, подключение устройств с другими типами штекеров к сети производится аналогичным путем.

3. Описание устройства



- 1 Верхняя часть ведущей ручки
- 2 Нижняя часть ведущей ручки (RME 339)
- 3 Консоль (RME 339 C)
- 4 Корпус
- 5 Капот двигателя
- 6 Заднее колесо
- 7 Переднее колесо
- 8 Травосборник
- 9 Верхняя транспортировочная ручка
- 10 Нижняя транспортировочная ручка
- 11 Откидная крышка
- 12 Поворотная ручка (RME 339)
- 13 Фиксирующий рычаг ведущей ручки (RME 339 C)
- 14 Бугель остановки двигателя
- 15 Рукоятка регулировки высоты
- 16 Жажим для разгрузки кабеля от натяжения
- 17 Подключение к сети
- 18 Пусковая кнопка
- 19 Фирменная табличка с паспортными данными и номером машины
- 20 Индикатор заполнения травосборника (травосборник)

4. Техника безопасности

4.1 Общие сведения



При работе с устройством необходимо обязательно соблюдать данные требования по технике безопасности.



Перед первым вводом в работу необходимо внимательно прочитать всю инструкцию по эксплуатации.

Инструкцию по эксплуатации следует бережно сохранять для дальнейшего пользования.

Соблюдение этих мер предосторожности необходимо для обеспечения Вашей безопасности, однако их перечень не является полным. Применять устройство следует в соответствии с чувством здравого смысла и ответственности, не забывая при этом, что пользователь несет ответственность за несчастные случаи с другими лицами или за их собственность.

Ознакомьтесь с элементами управления и особенностями применения устройства.

Работать с устройством разрешается только лицам, изучившим инструкцию по эксплуатации и имеющим навыки управления устройством. Перед первым вводом устройства в эксплуатацию пользователь должен пройти квалифицированный инструктаж, ориентированный на практический опыт. Пользователь

должен пройти инструктаж по безопасному обращению с устройством у продавца или другого специалиста.

В частности, в ходе этого инструктажа пользователю следует разъяснить, что работа с устройством требует особой осмотрительности и концентрации внимания.

Даже если вы эксплуатируете данное устройство надлежащим образом, не стоит забывать про возможность возникновения остаточных рисков.



Опасность для жизни вследствие удушья!

Опасность удушья для детей во время игр с упаковочным материалом. Упаковочный материал следует непременно хранить в недоступном для детей месте.

Устройство со всем навесным оборудованием можно передавать или отдаживать только тем пользователям, которые, в принципе, знакомы с данной моделью и обслуживанием устройства. Устройство необходимо передавать всегда с инструкцией по эксплуатации.

Необходимо убедиться, что пользователь физически, психически и умственно в состоянии управлять устройством и работать с ним. Если пользователь обладает физическими, психическими или умственными недостатками, он может работать с устройством только под надзором ответственного лица, или следуя его указаниям.

Следует убедиться, что пользователь достиг совершеннолетия или обучен соответствующей профессии согласно национальным правилам.

Пользоваться устройством разрешается только, находясь в хорошем физическом и психическом состоянии. Если у Вас имеются проблемы со здоровьем, то следует обратиться к врачу и выяснить, можно ли Вам работать с устройством. Запрещается работать с устройством после употребления алкогольных напитков, наркотиков или приема лекарств, которые могут оказать негативное влияние на реакции работающего.

Устройство разработано для личного использования.

Внимание – опасность несчастных случаев!

Устройство предназначено только для скашивания газонов. Иное применение запрещено. Оно может привести к опасным последствиям или повреждению устройства.

Из-за опасности получения травм пользователем устройство запрещается применять для следующих работ (неполное перечисление):

- для подрезки веток, зеленых ограждений и кустов,
- для подрезки вьющихся растений,
- для ухода за растениями на крышах и в ящиках на балконах,
- для измельчения обрезков деревьев и кустарников,
- для очистки дорожек (всасыванием, продувкой),
- для выравнивания поверхности почвы, например, при наличии земляных холмиков, сделанных кротами,

- для транспортировки срезанной травы, кроме подачи ее в предназначенный для этого травосборник.

Из соображений безопасности запрещается любое изменение на устройстве, за исключением квалифицированной установки принадлежностей, допущенных компанией STIHL. Кроме того, изменения устройства приводят к лишению права на гарантийный ремонт. Сведения о разрешенных к использованию принадлежностях вы получите у дилеров STIHL.

Запрещены изменения устройства с целью увеличения мощности или частоты вращения двигателя внутреннего сгорания или электродвигателя.

Запрещается использование устройства для транспортировки предметов, животных или людей, в особенности детей.

Особую осторожность следует проявлять при применении устройства в зонах зеленых насаждений, парках, на спортплощадках, на улицах и предприятиях лесного и сельского хозяйств.



Внимание! Опасность для здоровья вследствие вибрации! Чрезмерная нагрузка, вызванная

вибрациями, может нанести ущерб системе кровообращения и нервной системе, особенно у лиц с нарушениями кровообращения. При появлении симптомов, которые могут появиться из-за вибрационной нагрузки, необходимо обратиться к врачу.

Нижеуказанные симптомы появляются в основном в пальцах, на руках или запястных суставах (неполный перечень примеров):

- потеря чувствительности,
- боли,
- миастения,
- дисхромия кожи,
- неприятные явления формикации.

Необходимо обеими руками крепко, но без напряжения, удерживать ведущую ручку в предусмотренных местах.

Необходимо спланировать рабочее время так, чтобы можно было длительное время избегать чрезмерных нагрузок.

4.2 Рабочая одежда и средства защиты



При работе всегда носить прочную обувь с нескользкой подошвой. Нельзя работать босиком или, например, в сандалиях.



Кроме того, во время работ по техобслуживанию и очистке, а также при транспортировке устройства следует надевать прочные перчатки, не носить распущенными длинные волосы и покрывать их (использовать головной убор, шапку и т. п.).



При заточке ножа косилки необходимо пользоваться подходящими защитными очками.

Работать с устройством разрешается только в длинных брюках и в плотно прилегающей одежде.

Нельзя надевать свободную одежду, которая может зацепиться за движущиеся узлы (рычаги управления), также не разрешается носить украшения, галстуки и шарфы.

4.3 Транспортировка устройства

Для предотвращения травм острыми и горячими частями устройства следует работать в перчатках.

Перед транспортировкой следует выключить устройство, отсоединить сетевую кабель и дождаться полной остановки ножа.

Устройство следует транспортировать только при остывшем электродвигателе.

Учитывать вес устройства и при необходимости использовать для погрузки подходящие средства (погрузочные платформы, подъемные приспособления).

Устройство и транспортируемые узлы устройства (например, травосборник) должны быть зафиксированы на погрузочной платформе с помощью достаточного количества крепежных средств (ремней, тросов и т. д.).

При подъеме и переносе не допускать прикосновений к ножу косилки.

Соблюдать указания, содержащиеся в главе «Транспортировка». В ней описано, как поднимать или закреплять устройство. (⇒ 13.)

При транспортировке устройства необходимо соблюдать местные законодательные предписания, в особенности по безопасности погрузки и транспортировке предметов на погрузочных платформах.

4.4 Перед работой

Следует удостовериться, что с устройством работают только те лица, которые знакомы с инструкцией по эксплуатации.

Для устройств по уходу за садовыми участками с двигателями внутреннего сгорания или электродвигателями следует соблюдать муниципальные предписания по продолжительности работы.

Тщательно осмотреть участок, на котором будет работать устройство, и убрать все камни, палки, проволоку, кости и иные посторонние предметы, которые могли бы быть захвачены вверх. В высокой траве можно не заметить препятствия (например, пни и корни деревьев).

Поэтому перед работой с устройством на газонном участке следует пометить все скрытые объекты (препятствия), которые невозможно убрать.

Перед использованием устройства следует заменять поврежденные и изношенные детали. Необходимо вовремя обновлять на устройстве нечитабельные или поврежденные наклейки с предупреждениями и указаниями об имеющихся опасностях. Новые наклейки и все остальные запасные части имеются у дилеров STIHL.

Устройство разрешается использовать только в технически безопасном состоянии. Перед каждым использованием устройства следует проверять

- установлено ли устройство в соответствии с предписаниями;

- безупречно ли состояние режущего инструмента и всего режущего механизма (ножа косилки, крепежных элементов, корпуса косилочного механизма). Особое внимание следует обращать на фиксированное положение, повреждения (насечки или трещины), а также износ.
- безупречно ли состояние и правильно ли функционируют защитные устройства (например, откидная крышка, корпус, ведущая ручка, бугель остановки двигателя).
- полностью ли смонтирован и не поврежден ли травосборник; запрещается использовать поврежденный травосборник.
- работает ли тормоз остановки электродвигателя.

В случае необходимости выполнить все требуемые работы или обратиться к дилеру. Компания STIHL рекомендует обращаться к дилеру STIHL.

Следует соблюдать требования главы «Опасности из-за электрического тока» (⇒ 4.8).

Запрещается включать электродвигатель без правильно установленного ножа. Опасность перегрева электродвигателя!

4.5 Во время работы



Не работать, если в опасной зоне находятся животные или люди, особенно дети.

Нельзя работать при температурах окружающей среды ниже +5°C.

Следует работать только при дневном свете или хорошем искусственном освещении.

Нельзя работать с устройством во время дождя и грозы, особенно в случае опасности удара молнии.



Внимание – опасность получения травм!

Никогда не класть руки или ноги на вращающиеся детали или под них. Запрещено прикасаться к вращающемуся ножу. Необходимо всегда находиться на некотором расстоянии от отверстия для выброса.

Необходимо всегда сохранять безопасное расстояние от устройства, обеспеченное ведущей ручкой. Ведущая ручка всегда должна быть смонтирована надлежащим образом. Запрещается внесение изменений в ее конструкцию. Запрещается начинать работу устройства со сложной ведущей ручкой.

Запрещается удалять или переключать установленные на устройстве переключающие и предохранительные устройства. В частности, ни в коем случае не фиксировать бугель остановки двигателя на стойке ведущей ручки (например, путем связывания).

Ни в коем случае не закреплять предметы на ведущей ручке (например, рабочую одежду). Не допускать намазывания удлинительного кабеля вокруг ведущей ручки.

При наличии влажной поверхности неустойчивое положение пользователя увеличивает опасность несчастного случая.

Следует работать, соблюдая особую осторожность, чтобы не

подскользнуться. По возможности избегать применения устройства на влажной поверхности.

Не оставлять устройство под дождем.

Включение устройства:

Включение устройства производить с осторожностью, соблюдая указания главы «Введение устройства в работу». (⇒ 11.)

Ноги должны находиться на достаточном расстоянии от режущего инструмента.

При включении устройство должно стоять на ровной поверхности.

Перед включением и в процессе включения нельзя опрокидывать устройство.

Не производить включения электродвигателя, если канал выброса не закрыт откидной крышкой или травосборником.

Необходимо избегать частых включений в течение короткого периода времени, в особенности не допускайте «игр» с кнопкой включения. Опасность перегрева электродвигателя!

Работы на склонах:

Наклонные участки всегда обрабатывать в поперечном направлении, ни в коем случае не в продольном направлении. Если пользователь при косьбе в продольном направлении потеряет контроль, это может привести к тому, что он попадет под работающее устройство.

Будьте особо осторожны, если Вы меняете направление движения на склоне.

Всегда следите за тем, чтобы состояние склонов было хорошим, и избегайте работ с устройством на слишком крутых склонах.

Из соображений безопасности запрещено использовать устройство на склонах крутизной более 25° (46,6 %).

Опасность получения травм!

Угол наклона 25° соответствует вертикальному подъему 46,6 см при 100 см горизонтали.

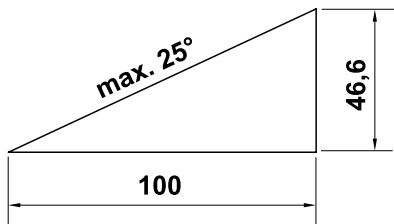

Во время работы:



Внимание – опасность получения травм!

Ни в коем случае не класть руки или ноги на вращающиеся детали или под них. Запрещено прикасаться к вращающемуся ножу. Необходимо всегда находиться на некотором расстоянии от отверстия для выброса. Необходимо всегда сохранять безопасное расстояние от устройства, обеспечиваемое ведущей ручкой.



Не пытаться осматривать нож во время работы устройства. Запрещается открывать откидную крышку и/или снимать травосборник до полной остановки ножа косилки. Вращающийся нож может стать причиной получения травм.

Передвигайтесь с устройством только в темпе шага – при работе быстрое передвижение запрещено. Вследствие быстрого перемещения возрастает опасность несчастных случаев из-за спотыкания, скольжения и т. д.

Будьте особо осторожны, если Вы поворачиваете устройство или подвигаете его к себе.

Опасность споткнуться!

Запрещается поднимать или переносить устройство с работающим электродвигателем или с подключенным к электросети сетевым кабелем.

Необходимо огибать невидимые объекты на луговине (брызгальные установки для газонов, забытые в почву сваи, водяные вентили, фундаменты, электрические кабели и т. п.). Наезд на такие посторонние объекты запрещен.

Если режущий инструмент или устройство задела какое-либо препятствие или посторонний предмет, необходимо выключить электродвигатель, отсоединить сетевую кабель и произвести осмотр.



Следить за инерционным движением режущего инструмента, которое длится несколько секунд до полной остановки.

Необходимо выключать электродвигатель,

- если устройство требуется слегка наклонить при транспортировке по участку, лишенному травы,
- если устройство перемещается к скашиваемому участку и обратно,
- перед тем как снять травосборник,

- перед тем как установить высоту срезания.



Выключить электродвигатель, вынуть сетевой штекер и убедиться в полной остановке режущего инструмента:

- перед тем как выполнить разблокирование или устранить забивания в желобе выброса;
- если режущий инструмент задел какой-либо посторонний предмет. Режущий инструмент необходимо проверить на возможные повреждения. Запрещается приводить в действие устройство с поврежденным или погнутым ножевым валом или валом электродвигателя. **Опасность травматизма из-за дефектных деталей!**
- перед тем как выполнить проверку устройства, очистку или рабочие операции на нем (например, сложить/отрегулировать ведущую ручку);
- прежде чем оставить устройство, или если устройство находится без надзора;
- перед подъемом или переносом устройства;
- перед транспортировкой;
- если был задет посторонний предмет или устройство демонстрирует чрезмерно высокий уровень вибрации. В этих случаях необходимо проверить устройство, в особенности режущий механизм

(ножи, ножевой вал, крепление ножа) на отсутствие повреждений, и выполнить необходимый ремонт, прежде чем снова приступить к работе.



Опасность травматизма!

Наличие сильной вибрации, как правило, свидетельствует о неисправности.

Запрещается приводить устройство в действие, например, с поврежденным или погнутым ножевым валом или с поврежденным или погнутым ножом косилки.

При отсутствии необходимых знаний следует поручать ремонт специалистам: компания STIHL рекомендует обращаться к дилерам STIHL.

В результате колебаний напряжения, вызванных этим устройством при пуске, в случае неблагоприятных параметров сети можно повредить другое оборудование, подключенное к той же электрической цепи. Во избежание подобной ситуации необходимо принять соответствующие меры (например, подключение данного оборудования к другой электрической цепи, эксплуатация устройства в электрической цепи с более низким полным сопротивлением).

4.6 Техническое обслуживание, очистка, ремонт и хранение



Перед всеми работами на устройстве, перед установкой или его очисткой, а также перед проверкой соединительного

кабеля на отсутствие переплетений или повреждений необходимо выключить устройство и вынуть вилку из сети.

Перед установкой на хранение в закрытом помещении, перед работами по техническому обслуживанию и очистке следует дождаться охлаждения устройства.

Очистка:

После работы все устройство необходимо тщательно очистить. (⇒ 12.2)

Удалить остатки травы деревянной палочкой. Очистить щеткой и водой нижнюю поверхность косилки.

Запрещается использовать аппарат для очистки высокого давления, а также промывать устройство струями воды (например, при помощи садового шланга).

Запрещается использовать агрессивные чистящие средства. Они могут повредить пластмассу и металл, что может вызвать нарушение безопасной эксплуатации устройства STIHL.

С целью исключения возгорания отверстия охлаждения между кожухом электродвигателя и корпусом должны быть чистыми, например, от травы, соломы, мха, листьев или вытекшей смазки.

Работы по техническому обслуживанию:

Разрешается выполнять только те работы по техническому обслуживанию, которые описаны в данной инструкции по эксплуатации. Все другие работы должны производиться дилером.

Для получения необходимых сведений

и помощи обращайтесь **всегда** к дилеру.

Компания STIHL рекомендует выполнять работы по техническому обслуживанию и ремонту только у дилеров STIHL.

Дилеры STIHL регулярно предоставляют программы обучения и техническую информацию.

Необходимо использовать только инструменты, принадлежности или навесные устройства, допущенные STIHL для данного устройства, или технически аналогичные узлы. В ином случае нельзя исключить несчастные случаи, приводящие к получению травм или повреждению устройства. При возникновении вопросов обращаться к дилеру.

Оригинальные инструменты, принадлежности и запчасти STIHL по своим качествам оптимально соответствуют устройству и удовлетворяют требованиям пользователя. Оригинальные запасные части STIHL опознаются по номеру запасной части STIHL, по надписи STIHL и при необходимости по знаку запасных частей STIHL. На маленьких деталях знак может стоять также отдельно.

Наклейки с предупреждениями и указаниями следует всегда содержать в чистом и хорошо читабельном состоянии. Поврежденные или утерянные наклейки необходимо заменить новыми оригинальными, которые можно получить у дилеров STIHL. При замене узла или детали новым узлом или деталью, следить, чтобы новые части получили такие же наклейки, как и прежние узлы и детали.

При работе с режущим механизмом необходимо всегда носить прочные рабочие перчатки и соблюдать предельную осторожность.

Для того чтобы устройство работало надежно, следует затягивать все гайки, болты и винты до упора, в особенности винт ножа.

Регулярно проверяйте все устройство и травосборник – особенно перед установкой на хранение (например, в зимний период) – на отсутствие износа и повреждений. Из соображений безопасности необходимо сразу заменять изношенные или поврежденные детали, обеспечивая тем самым надежную работу устройства.

В случае снятия каких-либо деталей или защитных приспособлений во время проведения работ по техническому обслуживанию их необходимо немедленно снова установить на место в соответствии с предписаниями.

Регулярно проверять надежность крепления ножа косилки, отсутствие повреждений и износа на нем.

4.7 Хранение при длительных перерывах в работе

Остывшее устройство необходимо хранить в сухом и закрытом помещении.

Необходимо исключить вероятность пользования устройством посторонними лицами (например, детьми).

Перед установкой на хранение (например, в зимний период) устройство следует тщательно очищать.

Хранить устройство в состоянии готовности к эксплуатации.

4.8 Предупреждение – опасность из-за электрического тока



Внимание! Опасность поражения электрическим током!

Особенно важными для обеспечения безопасности электрооборудования являются сетевой и соединительный кабели, сетевая вилка, выключатель. Чтобы избежать опасности поражения электрическим током, не разрешается использовать кабели, соединители и вилки, имеющие повреждения или несоответствующие предписаниям.



Поэтому регулярно проверяйте соединительный кабель на отсутствие признаков повреждения или износа (наличие трещин изоляции).

Устройство следует вводить в работу только с размотанным сетевым кабелем.

При использовании кабельного барабана кабель должен быть полностью размотан перед началом эксплуатации.

Никогда не используйте поврежденный удлинительный кабель. Поврежденные кабели следует заменять новыми, нельзя производить ремонт удлинительных кабелей.

Запрещается пользоваться устройством, если кабели повреждены или изношены. В особенности проверять сетевой соединительный кабель на отсутствие признаков повреждений и старения.

Работы по техобслуживанию и ремонту сетевых кабелей разрешается выполнять только специально обученному персоналу.

Опасность поражения электрическим током!

Запрещено подключать поврежденный кабель к сети и прикасаться к поврежденному кабелю, пока он не отсоединен от сети.

Опасность поражения электрическим током!

Не разрешается использовать сетевой кабель, соединители и вилки, имеющие повреждения или несоответствующие предписаниям.

Касаться режущих механизмов (ножей) можно лишь в том случае, когда устройство отсоединено от электросети.

Всегда следить за тем, чтобы используемые сетевые кабели имели достаточную защиту.



Хотя электродвигатель защищен от водяных брызг, устройство запрещается использовать во время дождя, а также в условиях влажности.

Следует использовать только удлинительные кабели во влагозащитном исполнении, подходящие для применения с устройством (⇒ 11.1).

При кошении кабель должен находиться на удалении от ножа.

Вилку соединительного кабеля надо вынимать из розетки, а не тянуть за соединительный кабель.

Если устройство подключено к источнику питания, то необходимо следить за тем, чтобы не допустить его повреждений из-за возможных колебаний тока.

Устройство подключать только к блоку электропитания, который защищен автоматическим предохранительным выключателем, срабатывающим при появлении утечки тока (ток отключения макс. 30 мА). Более подробную информацию можно получить у электромонтажника.

Для обеспечения электробезопасности электрокабель должен быть всегда правильно установлен на ведущей ручке.

4.9 Утилизация

Следует обеспечить надлежащую утилизацию отслужившего устройства. Перед утилизацией устройство следует привести в непригодное состояние. Во избежание несчастных случаев в первую очередь убирать сетевой кабель или электрокабель, идущий к электродвигателю.

Опасность получения травм из-за режущего инструмента!

Ни в коем случае не оставлять

отслужившее устройство без присмотра. Обеспечить, чтобы устройство и режущий инструмент хранились в недоступном для детей месте.

5. Описание символов



Внимание!

Перед первым применением прочитать инструкцию по эксплуатации.



Опасность получения травм!

Запрещено присутствие посторонних лиц в зоне работ.



Опасность получения травм!

Обращаться осторожно с острым ножом косилки. Нож косилки продолжает вращаться по инерции в течении нескольких секунд после выключения (тормоз двигателя/ ножа). Двигатель следует выключить и вынуть вилку из сети: перед работами с режущим инструментом, а также перед работами по техническому обслуживанию и очистке, перед проверкой соединительного кабеля на отсутствие запутывания или повреждения и перед тем, как оставить устройство.



Опасность поражения электрическим током!

Соединительный кабель должен находиться на безопасном расстоянии от режущего механизма.



RME 339:

Запустить двигатель.



RME 339 C:

Запустить двигатель.



RME 339 C:

Остановить двигатель.

6. Комплект поставки



Поз.	Наименование	Шт.
A	Базовое устройство	1
B	Верхняя часть травосборника	1
C	Нижняя часть травосборника	1
D	Болт	2
•	Инструкция по эксплуатации	1

RME 339 C:

E	Втулка	1
F	Винт	1
G	Шайба	2
H	Гайка	1

RME 339:

I	Винт с полупотайной головкой	2
J	Держатель кабеля	1
K	Поворотная ручка	2
L	Зажим кабеля	1



Комплект поставки зависит от страны поставки и исполнения устройства.

7. Подготовка устройства к работе

7.1 Общая информация



Опасность получения травм
Следует соблюдать предписания по технике безопасности в главе «Техника безопасности» (⇒ 4.).

- Для выполнения всех описанных работ устройство должно быть горизонтально установлено на ровном и твердом основании.

7.2 Монтаж моно-рукоятки (RME 339 C)



- **1** Вставить гильзу (E) в отверстие на ведущей ручке (1).
- **2** Надеть обе шайбы (G) на гильзу выпуклой стороной вовнутрь.
- **3** Удерживая гильзу (E) и шайбы (G), вместе с ведущей ручкой (1) вставить их в консоль (2).
- **4** Вставить гайку (H) в консоль, как показано на рисунке.
- **5** Вставить винт (F) с наружной стороны вовнутрь через отверстия на ведущей ручке (1) и на консоли (2). Затянуть винт (F). Момент затяжки:
18 - 22 Нм

Монтаж электрокабеля:

- Вложить электрокабель в кабельный канал (3), как показано на рисунке, и вставить в держатели на консоли и ведущей ручке (4, 5). Вложить кабель в зажим кабеля (6), как показано на рисунке, закрыть и зафиксировать язычок.

7.3 Монтаж двухсторонней рукоятки (RME 339)



Монтаж верхней части ведущей ручки:

- Вставить винт с полупотайной головкой (I) в держатель кабеля (J) и вложить электрокабель (1).
- Установить двухстороннюю рукоятку (2) на обе нижние части ведущей ручки (3). Вставить винты с полупотайной головкой (I) – справа с держателем кабеля (J), слева без держателя кабеля – в отверстия изнутри наружу и закрепить, завинтив поворотные ручки (K) до отказа.

Монтаж зажима кабеля:



Опасность поражения электрическим током!

Чтобы не повредить изолирующее покрытие ведущей ручки, зажим кабеля нажимать только рукой и не использовать для этого инструменты (например, молоток, отвертку).

- Установить зажим кабеля (L) на верхней части ведущей ручки. Вложить электрокабель (1), как показано на рисунке. Закрывать язычок (4) и защелкнуть его. Расстояние между зажимом кабеля и выключателем:
25 - 27 см

7.4 Сборка травосборника



- Установить верхнюю часть травосборника (B) на нижнюю часть травосборника (C). Следить за правильным положением направляющих.
- Болты (D) следует вдавить изнутри в предусмотренные для этого отверстия.
- Легким нажатием на верхнюю часть травосборника (B) защелкнуть ее в нижней части травосборника.
- Установить травосборник (⇒ 8.4).

8. Элементы управления

8.1 Регулировка моно-рукоятки (RME 339 C)



Опасность заземления!

При приведении в действие фиксирующего рычага удерживать рукой верхнюю часть ведущей ручки в наивысшем положении. Ни в коем случае не допускать попадания пальцев в область между ведущей ручкой и консолью (над и под фиксирующим рычагом).

Складывание ведущей ручки:

Положение при транспортировке (для очистки устройства, удобной транспортировки и компактного хранения):

- Удерживать рукой верхнюю часть ведущей ручки (2) в наивысшем положении и слегка приподнять ее (снять нагрузку).
- Прижать фиксирующий рычаг (1) вниз и удерживать его в этом положении.
- Сложить ведущую ручку (2) вперед и следить за тем, чтобы электрокабель не был поврежден.

Рабочее положение (для перемещения устройства вручную):

- Сложить ведущую ручку (2) назад и проверить, чтобы она полностью зафиксировалась.

Регулировка высоты:

Регулировка высоты моно-рукоятки имеет 2 уровня:

- Удерживать рукой верхнюю часть ведущей ручки (2) в наивысшем положении и слегка приподнять ее (снять нагрузку).
- Прижать фиксирующий рычаг (1) вниз и удерживать его в этом положении.
- Установить ведущую ручку (2) в нужное положение.
- Отпустить фиксирующий рычаг (1) и проверить, чтобы ведущая ручка снова полностью зафиксировалась.

8.2 Складывание двухсторонней рукоятки (RME 339)



Опасность заземления!

Верхняя часть ведущей ручки складывается путем отвинчивания поворотных ручек. Поэтому во время отвинчивания поворотных ручек верхнюю часть ведущей ручки следует удерживать рукой в наивысшем положении.

Положение при транспортировке (для очистки устройства, удобной транспортировки и компактного хранения):

- Отвинтить поворотные ручки (1) настолько, чтобы они свободно вращались.

- Сложить верхнюю часть ведущей ручки (2) вперед.

Рабочее положение (для перемещения устройства вручную):

- Сложить верхнюю часть ведущей ручки (2) назад и удерживать ее рукой.
- Закрутить поворотные ручки (1) до отказа. Следить за правильным положением держателя кабеля (3).

8.3 Центральная регулировка высоты скашивания



Можно выбрать один из 5 уровней высоты скашивания.

Уровень 1 = 30 мм

Уровень 5 = 70 мм

Газонокосилки для Великобритании:

Можно выбрать один из 6 уровней высоты скашивания.

Уровень S = 20 мм

Уровень 5 = 70 мм



Во избежание повреждений минимальную высоту скашивания следует использовать лишь на газонных участках с ровной поверхностью.

Установка высоты срезания:

- Слегка отжать рукоятку регулировки высоты (1) от газонокосилки так, чтобы высвободить рукоятку из фиксирующих выступов (2).
- **Максимальная высота скашивания:**
Приподнять газонокосилку за рукоятку регулировки высоты (1) (рукоятка перемещается вперед).

Минимальная высота скашивания:

Надавить на газонокосилку вниз, используя рукоятку регулировки высоты (1) (рукоятка перемещается назад).

- Прижать рукоятку регулировки высоты (1) к газонокосилке, чтобы фиксирующие выступы (2) вошли в рукоятку. Выбранный уровень высоты скашивания можно определить по переднему крайнему фиксирующему выступу (3).

8.4 Травосборник



Установка:

- Открыть откидную крышку (1) и удерживать ее в этом положении.
- Подвесить травосборник (2), вставив фиксирующие выступы (3) в крепежные элементы (4) на обратной стороне устройства.
- Закрыть откидную крышку (1).

Снятие:

- Открыть откидную крышку (1) и удерживать ее в этом положении.
- Приподнять травосборник (2) и снять его движением назад.
- Закрыть откидную крышку (1).

8.5 Индикатор заполнения травосборника



Поток воздуха, создаваемый ножом, поднимает индикатор заполнения травосборника (1). Если травосборник заполнен, поток воздуха останавливается. При недостаточном потоке воздуха индикатор заполнения

травосборника (1) возвращается в исходное положение. Это является указанием на опустошение травосборника.

Неограниченная функция индикатора заполнения травосборника возможна только при оптимальном потоке воздуха. Внешние воздействия, такие как влажная, густая или высокая трава, низкие уровни среза, загрязнение или тому подобное, могут влиять на поток воздуха и работу индикатора заполнения травосборника.

A Травосборник заполняется:

B Травосборник заполнен:

- Опустошить заполненный травосборник (⇒ 11.5).

9. Рекомендации по работе

9.1 Общие сведения



Опасность получения травм!

Образующиеся переплетения кабеля следует сразу же распутывать.

Во время кошения соединительный кабель должен находиться позади пользователя. Соединительные кабели можно при кошении случайно порезать или споткнуться об них. В связи с этим существует большой риск несчастного случая. Вследствие вышеуказанного скашивания производить только в таких условиях, чтобы соединительный кабель всегда лежал видимым на уже скошенном участке.

Чтобы иметь красивый газон с густой травой, необходимо часто подрезать траву, скашивая ее коротко.

При жарком и сухом климате не следует слишком коротко подрезать траву, так как газон на солнце выгорает и приобретает непривлекательный вид!

Наиболее красивый вид постриженного газона обеспечивается в результате использования острого ножа, поэтому его необходимо регулярно затачивать (у дилеров STIHL).

9.2 Рабочая зона пользователя



- Из соображений безопасности пользователь при работающем электродвигателе должен всегда находиться в рабочей зоне за ведущей ручкой. Всегда соблюдать безопасное расстояние от устройства, обеспеченное ведущей ручкой.
- Управление газонокосилкой разрешается выполнять только одному человеку, посторонним лицам запрещено находиться в опасной зоне. (⇒ 4.)

9.3 Правильная нагрузка электродвигателя

Не включать газонокосилку в высокой траве. При затрудненном запуске электродвигателя увеличить высоту скашивания.

Газонокосилку разрешается нагружать только таким образом, чтобы частота вращения электродвигателя при этом снижалась незначительно.

При снижающейся частоте вращения увеличить высоту скашивания и/или уменьшить скорость движения.

9.4 При блокировке ножа косилки

Немедленно выключить электродвигатель и вынуть вилку из сети. Затем устранить причину неисправности.

9.5 Тепловая защита электродвигателя от перегрузки

Если при работе электродвигатель испытывает перегрузку, то встроенное устройство тепловой защиты автоматически отключает его.

Причины перегрузки:

- кошение слишком высокой травы или слишком низко установленная высота срезания,
- слишком высокая скорость движения,
- некачественная очистка канала охлаждающего воздуха (канал всасывания)
- нож косилки затуплен или изношен,
- неподходящий или слишком длинный соединительный кабель (падение напряжения) (⇒ 11.1).

Повторный ввод в эксплуатацию

Приблизительно через 10 мин. остывания (зависит от температуры окружающей среды) следует вновь обычно включить устройство (⇒ 11.).

10. Защитные устройства

Для безопасного управления и защиты от неправильного использования устройство оснащено многочисленными защитными устройствами.



Опасность получения травм!

Если у одного из защитных устройств обнаруживается дефект, то работа устройства запрещена. Компания STIHL рекомендует обращаться в таком случае к дилерам STIHL.

10.1 Защитные устройства

Газонокосилка оснащена защитными устройствами, которые предотвращают непреднамеренный контакт с ножом косилки и выбрасываемой срезанной травой.

Защитными устройствами считаются корпус, откидная крышка, травосборник и надлежащим образом установленная ведущая ручка.

10.2 Управление обеими руками

Электродвигатель можно включать лишь в том случае, если кнопку включения нажать правой рукой и удерживать ее в нажатом положении, а затем левой рукой потянуть бугель остановки двигателя к ведущей ручке.

10.3 Тормоз остановки электродвигателя

После отпущания рычага остановки двигателя нож косилки полностью останавливается менее чем через 3 секунды.

Встроенный механизм тормоза остановки электродвигателя сокращает время движения по инерции до полной остановки ножа.

Измерение времени движения по инерции

После включения электродвигателя нож начинает вращаться, при этом слышен создаваемый потоком воздуха шум. Время движения по инерции соответствует продолжительности этого шума после выключения электродвигателя. Его можно измерить с помощью секундомера.

11. Введение устройства в работу

11.1 Подсоединение устройства к электрической сети



Опасность поражения электрическим током!

Следует соблюдать предписания по технике безопасности, приведенные в главе «Техника безопасности» (⇒ 4.8).

При применении кабельного барабана соединительный кабель должен быть полностью раскручен, иначе из-за электрического сопротивления могут возникнуть потери мощности и перегрев.

В качестве соединительных кабелей разрешается применять только кабели, которые имеют изоляцию не хуже, чем следующие провода в обрезиненных трубках:

H07 RN-F DIN/VDE 0282

Минимальное поперечное сечение:
до 25 м в длину: 3 x 1,5 мм²
до 50 м в длину: 3 x 2,5 мм²

Соединители соединительных кабелей должны быть выполнены из резины или обтянуты резиной и соответствовать следующему стандарту:
DIN/VDE 0620

Напряжение и частота сети должны совпадать с данными на фирменной табличке с паспортными данными или данными, приведенными в главе «Технические данные» (⇒ 18.).

Сетевой соединительный кабель должен быть достаточно защищен (⇒ 18.).

Данное устройство предназначено для эксплуатации в сети с полным сопротивлением системы $Z_{\text{макс}}$ в точке распределения (абонентское ответвление) с максимальным значением **0,49 Ом** (при 50 Гц).

Пользователь должен удостовериться, что устройство работает только в электрической сети, соответствующей указанным условиям. В случае необходимости полное сопротивление системы можно узнать в местной службе электроснабжения.

11.2 Ограничитель длины кабеля



Во время работы ограничитель длины кабеля предотвращает непреднамеренное отключение соединительного кабеля и тем самым возможное повреждение электроразъема на устройстве.

Поэтому соединительный кабель должен быть вставлен в ограничитель длины кабеля.

- Соединительный кабель (1) сложить в петлю и продеть ее в отверстие (2).
- Надеть петлю на крюк (3) и затянуть.

11.3 Включение газонокосилки



Не включать газонокосилку в высокой траве. При затрудненном запуске электродвигателя увеличить высоту скашивания.

- Нажать кнопку включения (1) и удерживать ее в нажатом положении. Потянуть бугель остановки двигателя (2) к ведущей ручке и удерживать его в этом положении.
- Кнопку включения (1) можно отпускать после задействования бугеля остановки двигателя (2).

11.4 Выключение газонокосилки



- Отпустить бугель остановки двигателя (1). После кратковременного движения по инерции электродвигатель и нож косилки полностью останавливаются.

11.5 Опустошение травосборника



Опасность получения травм!

Перед снятием травосборника выключить электродвигатель из соображений безопасности.

- Снять травосборник. (⇒ 8.4)
- Открыть травосборник за фиксирующую планку (1). Откинуть верхнюю часть травосборника (2) и удерживать ее. Опрокинуть травосборник назад и выгрузить срезанную траву.
- Закрыть травосборник.
- Установить травосборник. (⇒ 8.4)

12. Техническое обслуживание

12.1 Общая информация



Опасность получения травм!

Следует соблюдать предписания по технике безопасности в главе «Техника безопасности» (⇒ 4.).

Ежегодное техническое обслуживание дилером:

Газонокосилку следует ежегодно проверять у дилера. Компания STIHL рекомендует обращаться к дилеру STIHL.

12.2 Очистка устройства



Периодичность технического обслуживания: после каждого применения

Тщательный уход за устройством защищает его от повреждений и увеличивает срок службы.

- Снятие травосборника (⇒ 8.4)



Опасность получения травм!

Перед переворачиванием поставить косилку на твердое, горизонтальное и ровное основание. При работах в положении для очистки может произойти опрокидывание устройства. Следует стоять всегда сбоку от устройства. Нельзя выполнять работы, находясь перед или за косилкой.

Положение для очистки RME 339 C:

- Для переворачивания встать справа от устройства.
- Перевести верхнюю часть ведущей ручки в крайнее нижнее положение (до упора, фиксирующий рычаг не блокируется в этом положении). (⇒ 8.1)
- Открыть откидную крышку (1) и удерживать ее в этом положении правой рукой.

- левой рукой взять консоль, как показано на рисунке, и подхватить откидную крышку. Одновременно нажать и удерживать фиксирующий рычаг (2) большим пальцем.
- Взять устройство правой рукой за переднюю ручку и медленно наклонить назад, чтобы ведущая ручка коснулась пола, как показано на рисунке.
- Отпустить откидную крышку (1) и фиксирующий рычаг (2), после чего проверить устойчивое положение устройства.

Положение для очистки RME 339:

- Складывание двухсторонней рукоятки (⇒ 8.2)
- Перевернуть газонокосилку и поставить ее на нижние части ведущей ручки (3).

Указания по чистке:

- Загрязнения следует удалять небольшим количеством воды с помощью щетки или тряпки. Очистке подлежит также нож косилки. Ни в коем случае не направлять струю воды на детали электродвигателя, уплотнения, опоры подшипников и компоненты электрооборудования, например, на выключатели.
- Предварительно удалить остатки травы деревянной палочкой.
- Для обеспечения достаточного охлаждения электродвигателя следует удалять загрязнения из канала воздушного охлаждения (продувочной щели) между капотом электродвигателя и нижней частью корпуса.

- В случае надобности следует использовать специальный очиститель (например, специальный очиститель STIHL).

12.3 Электродвигатель и колеса

Электродвигатель не требует технического обслуживания.

Подшипники колес не требуют технического обслуживания.

12.4 Верхняя часть ведущей ручки RME 339

Интервал технического обслуживания:
перед каждым применением

Верхняя часть ведущей ручки имеет изолирующее покрытие. При его повреждении верхнюю часть ведущей ручки необходимо заменить.

12.5 Проверка износа ножа

Периодичность технического обслуживания:
перед каждым применением



Опасность получения травм!

В зависимости от места и продолжительности эксплуатации ножи подвержены износу в различной степени. При эксплуатации устройства на песчаной поверхности или при частой эксплуатации в условиях пониженной влажности нагрузка на нож повышается, и он изнашивается быстрее. Изношенный нож может сломаться и стать причиной получения серьезных травм. Поэтому следует всегда соблюдать инструкции по техобслуживанию ножа.

- Перевернуть газонокосилку в положение для очистки (⇒ 12.2).
- Очистить нож косилки (1).
- Толщину ножа следует проверить по меньшей мере в 5 местах, применяя для этого раздвижной калибр (2). Прежде всего должна быть обеспечена минимальная толщина в области закрылков ножа.
- Приложить линейку (3) к передней кромке ножа и измерить степень износа.

Пределы износа:

Толщина ножа косилки: **> 1,6 мм**

Степень износа: **< 5 мм**

Нож подлежит замене,

- если он поврежден (насечки, трещины),
- если измеренные значения в одном или нескольких местах достигли указанных величин или выходят за допустимые пределы.

Если на газонокосилке установлен нож для мульчирования из специальных принадлежностей, то действуют другие значения предела износа (см. «Инструкцию по эксплуатации принадлежности»).

12.6 Демонтаж и монтаж ножа косилки



Во избежание повреждений винта ножа при откручивании или затяжке применять подходящую торцовую головка ключа (22 мм).

1 Демонтаж:

- Для удерживания ножа косилки (2) использовать подходящий деревянный брусок (1).
- Открутить винт ножа (3) и снять нож косилки (2).

2 Монтаж:



Опасность получения травм!

Нож косилки разрешено устанавливать только так, как показано на рисунке, в частности, накладки (6) должны быть обращены вниз. При замене ножа косилки всегда следует заменять также винт ножа (3). Строго соблюдать предписанный момент затяжки винта ножа, так как от этого зависит надежное крепление режущего инструмента.

- Очистить поверхность контакта ножа и втулку ножа.
- Нож косилки (2) следует устанавливать изогнутыми закрылками вверх. Фиксирующие выступы (4) должны находиться в высечках (5) ножа косилки.
- Для удерживания ножа косилки (2) использовать подходящий деревянный брусок (1).
- Нанести на резьбу винта ножа (3) средство **Loctite 243**.
- Затянуть винт ножа (3).
Момент затяжки:
10 - 15 Нм

12.7 Заточка ножа косилки

При отсутствии необходимых знаний или вспомогательных средств следует поручить заточку ножа специалисту (компания STIHL рекомендует обратиться в специализированный центр STIHL). Неправильно заточенный нож косилки (неправильный угол заточки, дисбаланс и т. п.) ухудшает функционирование устройства.

Руководство по заточке

- Снять нож косилки. (⇒ 12.6)
- Во время заточки следует охлаждать нож косилки, например, водой. Нельзя допускать появления синеватого цвета, так как в этом случае снижается долговечность ножа.
- Ножи косилки точить равномерно, чтобы избежать вибрации из-за дисбаланса.
- Угол заточки должен составлять **30°**.

- Учитывать пределы износа (⇒ 12.5).

12.8 Хранение в зимний период

Устройство необходимо хранить в сухом, закрытом и непыльном помещении. Удостоверьтесь, что устройство хранится в недоступном для детей месте.

Газонокосилку следует устанавливать на хранение только в состоянии готовности к эксплуатации, при необходимости сложить ведущую ручку.

Следует затягивать все гайки, болты и винты до отказа, обновлять ставшие неразборчивыми предупреждения и указания об имеющихся опасностях, проверять всю машину на отсутствие износа или повреждений. Заменять изношенные или поврежденные детали.

Возможные неисправности на устройстве следует всегда устранять перед установкой его на хранение.

При длительном перерыве в работе газонокосилки (в период зимнего хранения) соблюдать следующие пункты:

- Все наружные части устройства тщательно очистить.
- Все подвижные детали следует хорошо смазать маслом или смазкой.

13. Транспортировка

13.1 Перенос и закрепление газонокосилки



Опасность получения травм!
Следует соблюдать предписания по технике безопасности в главе "Техника безопасности" (⇒ 4.).

Перенос устройства:

- Газонокосилку следует поднимать только за транспортировочные ручки (1, 2). Пользоваться всегда должен находиться на достаточном расстоянии от ножа косилки, особенно следить за положением ног и ступней ног.
- Если для переноса газонокосилки используются обе руки, то косилку следует держать одной рукой за верхнюю транспортировочную ручку (2), а другой рукой - за нижнюю транспортировочную ручку (1)

или

- Если нести газонокосилку одной рукой, то следует брать за верхнюю транспортировочную ручку (2).

Закрепление устройства:

- Газонокосилку следует закреплять на погрузочной платформе при помощи подходящих средств крепления.
- Тросы или ремни должны закрепляться на ручках (1, 2).

14. Сведение к минимуму износа и предотвращение повреждений

Важные указания по техническому обслуживанию и уходу для следующих групп изделий

Газонокосилка, перемещаемая вручную и работающая от сети (STIHL RME)

Компания STIHL не несет никакой ответственности за получение травм и нанесение материального ущерба, которые произошли вследствие несоблюдения инструкции по эксплуатации, в особенности в отношении безопасности, управления и технического обслуживания, или в результате использования не допущенных навесных узлов или неоригинальных запчастей.

Для предотвращения возникновения повреждений или чрезмерного износа деталей Вашего устройства STIHL обязательно соблюдайте следующие важные указания:

1. Быстроизнашивающиеся компоненты

Некоторые детали устройства STIHL даже при использовании их по назначению подвергаются нормальному износу и их необходимо своевременно заменять в зависимости от вида и продолжительности эксплуатации.

К ним относятся:

- Ножи

2. Соблюдение предписаний данной инструкции по эксплуатации

Использование, техническое обслуживание и хранение устройства STIHL должны осуществляться точно так, как описано в данной инструкции по эксплуатации. Пользователь сам несет ответственность за все повреждения и ущерб, вызванные несоблюдением предписаний по технике безопасности, указаний по управлению устройством и техническому обслуживанию.

Это, в первую очередь, распространяется на:

- Неверно определенные параметры удлинителя (поперечное сечение).
- Неправильное подключение к электрической сети (напряжение).
- Технические изменения изделия, несогласованные с компанией STIHL.
- Применение инструментов или принадлежностей, которые не допущены или не пригодны для устройства, или являются низкокачественными.
- Использование изделия не в соответствии с назначением.
- Применение изделия во время спортивных мероприятий или конкурсов.
- Косвенные убытки в результате последующего использования изделия с неисправными деталями.

3. Работы по техническому обслуживанию

Все работы, приведенные в разделе «Техническое обслуживание», должны выполняться регулярно.

Если эти работы пользователь не может производить самостоятельно, то необходимо обратиться к дилеру.

Компания STIHL рекомендует выполнять работы по техническому обслуживанию и ремонту только у дилера STIHL.

Дилеры STIHL регулярно предоставляют программы обучения и техническую информацию.

В случае ущерба из-за повреждений вследствие невыполненных работ по техническому обслуживанию ответственность несет пользователь.

К таким повреждениям относятся:

- Повреждения электродвигателя вследствие некачественной очистки канала охлаждающего воздуха (канала всасывания).
- Коррозийные повреждения и другие последствия ненадлежащего хранения.
- Повреждения устройства в результате применения некачественных запчастей.
- Повреждения вследствие несвоевременности или недостаточности технического обслуживания, или работ по техническому обслуживанию и ремонту, которые производились неуполномоченными специализированными сервисными центрами.

15. Охрана окружающей среды



Скошенная трава не относится к отходам, ее следует использовать для приготовления компоста.

Устройство, принадлежности к нему и их упаковка изготовлены из материалов, пригодных для вторичного использования, и подлежат соответствующей утилизации.

Раздельная утилизация остатков материалов, удовлетворяющая экологическим требованиям, способствует возможности многократного применения материалов. По этой причине после истечения обычного срока службы устройство следует отправлять на пункт утилизации. При утилизации следует соблюдать данные в главе «Утилизация» (⇒ 4.9).

Обращайтесь в Ваш пункт приема утильсырья или в специализированный центр, чтобы получить информацию о правильной утилизации отходов.

16. Стандартные запчасти

Нож косилки:
6320 702 0100

Винт ножа:
6310 760 2801



Винт ножа необходимо заменять при каждой замене ножа. Запасные части можно приобрести у дилера STIHL.

17. Декларация изготовителя о соответствии директивам ЕУ

17.1 Газонокосилка STIHL RME 339.0, RME 339.0 C

STIHL Tirol GmbH
Hans Peter Stihl-Straße 5
6336 Langkampfen (Лангкампфен)
Австрия

заявляет под собственную ответственность, что

- Конструктивное исполнение: электрическая газонокосилка
- Производитель: STIHL
- Тип: RME 339.0, RME 339.0 C
- Серийный номер: 6320

соответствует положениям директив 2000/14/ЕС, 2006/42/ЕС, 2014/30/ЕУ и 2011/65/ЕУ, была разработана и изготовлена в соответствии с версиями следующих стандартов, действующих на дату изготовления: EN 60335-1, EN 60335-2-77, EN 55014-1, EN 55014-2, EN 61000-3-2 и EN 61000-3-3 (если применимо).

Название и адрес принимавшей участие инстанции:
TÜV Rheinland LGA Products GmbH
Tillystraße 2
D-90431 Nürnberg (Нюрнберг, Германия)

Измеренный и гарантированный уровень шума был определен в соответствии с Директивой 2000/14/ЕС, Приложение VIII.

- Измеренный уровень шума: 92,5 дБ(А)
- Гарантированный уровень шума: 93 дБ(А)

Техническая документация хранится с разрешением о допуске изделия к эксплуатации STIHL Tirol GmbH.

Год выпуска и номер машины указаны на газонокосилке.

Лангкампфен, 02.11.2020

STIHL Tirol GmbH

И.о.

Маттиас Фляйшер (Matthias Fleischer),
руководитель отдела научных исследований и разработок

И.о.

Свен Циммерманн (Sven Zimmermann),
руководитель отдела качества

17.2 Знаки соответствия



Сведения о сертификатах ЕАС и декларациях соответствия, подтверждающих выполнение технических правил и

требований Таможенного союза, представлены на сайтах www.stihl.ru/eas или могут быть затребованы по телефону в соответствующем местном представительстве STIHL.



Технические правила и требования для Украины выполнены.

17.3 Установленный срок службы

Полный установленный срок службы – до 30 лет.

Для выработки установленного срока службы необходимы своевременное техническое обслуживание и уход согласно руководству по эксплуатации.

17.4 Штаб-квартира STIHL

ANDREAS STIHL AG & Co. KG
Badstrasse 115
71336 Waiblingen

Германия

17.5 Дочерние компании STIHL

В Российской Федерации:

ООО «АНДРЕАС ШТИЛЬ МАРКЕТИНГ»
ул. Тамбовская, дом 12, лит В, офис 52
192007 Санкт-Петербург, Россия
Горячая линия: +7 800 4444 180
Эл. почта: info@stihl.ru

УКРАИНА

ТОВ «Андреас Штіль»
вул. Антонова 10, с. Чайки
08135 Київська обл., Україна
Телефон: +38 044 393-35-30
Факс: +380 044 393-35-70
Эл. почта: info@stihl.ua
www.stihl.ua
Гаряча лінія: +38 0800 501 930

17.6 Представительства STIHL

В Белоруссии:

Представительство
ANDREAS STIHL AG & Co. KG
ул. К. Цеткин, 51-11а
220004 Минск, Беларусь
Горячая линия: +375 17 200 23 76

В Казахстане:

Представительство
ANDREAS STIHL AG & Co. KG
ул. Шагабутдинова, 125А, оф. 2
050026 Алматы, Казахстан
Горячая линия: +7 727 225 55 17

17.7 Импортёры STIHL

РОССИЙСКАЯ ФЕДЕРАЦИЯ

ООО "ШТИЛЬ ЗЮДВЕСТ"
350000, Российская Федерация,
г. Краснодар, ул. Западный обход, д.
36/1

ООО "ФЛАГМАН"
194292, Российская Федерация,
г. Санкт-Петербург, 3-ий Верхний
переулок, д. 16 литер А, помещение 38

ООО "ПРОГРЕСС"
107113, Российская Федерация,
г. Москва, ул. Маленковская, д. 32, стр.
2

ООО "АРНАУ"
236006, Российская Федерация,
г. Калининград, Московский проспект, д.
253, офис 4

ООО "ИНКОР"
610030, Российская Федерация,
г. Киров, ул. Павла Корчагина, д. 1Б

ООО "ОПТИМА"
620030, Российская Федерация,
г. Екатеринбург, ул. Карьерная д. 2,
Помещение 1

ООО "ТЕХНОТОРГ"
660112, Российская Федерация,
г. Красноярск, ул. Парашютная, д. 15

ООО "ЛЕСОТЕХНИКА"
664540, Российская Федерация,
с. Хомутово, ул. Чапаева, д. 1, оф. 39

УКРАИНА

ТОВ «Андреас Штіль»
вул. Антонова 10, с. Чайки
08135 Київська обл., Україна

БЕЛАРУСЬ

ООО «ПИЛАКОС»
ул. Тимирязева 121/4 офис 6
220020 Минск, Беларусь

УП «Беллесэкспорт»
ул. Скрыганова 6.403
220073 Минск, Беларусь

КАЗАХСТАН

ИП «ВОРОНИНА Д.И.»
пр. Райымбека 312
050005 Алматы, Казахстан

КИРГИЗИЯ

ОсОО «Муза»
ул. Киевская 107
720001 Бишкек, Киргизия

АРМЕНИЯ

ООО «ЮНИТУЛЗ»
ул. Г. Парпеци 22
0002 Ереван, Армения

18. Технические данные

RME 339.0, RME 339.0 C

Серийный номер	6320
Тип	Универсальный двигатель перем. тока
Напряжение	230 В~
Потребляемая мощность	1200 Вт
Частота	50 Гц
Предохранитель	5 А
Класс защиты	II
Вид защиты	IPX 4
Режущий механизм	Ножевая траверса
Ширина реза	37 см

RME 339.0, RME 339.0 C

Скорость вращения режущего механизма	3200 об/мин
Привод ножевой траверсы	постоянный
Момент затяжки винта ножа	10 - 15 Нм
Высота скашивания	30 - 70 мм
Высота скашивания (только для Великобритании)	20 - 70 мм
Травосборник	40 л
Диаметр передних колес	150 мм
Диаметр задних колес	180 мм

Акустическая эмиссия:

В соответствии с директивой 2000/14/ЕС:

Гарантированный уровень шума $L_{WA,d}$ 93 дБ(А)

В соответствии с директивой 2006/42/ЕС:

Уровень звука на рабочем месте L_{pA}	79 дБ(А)
Погрешность K_{pA}	1 дБ(А)

RME 339.0

Длина	122 см
Ширина	42 см
Высота	107 см
Вес	14 кг
Вес (только для Великобритании)	15 кг

Вибрация, передаваемая на кисти/руки:

Заданное значение вибрации согласно EN 12096:

RME 339.0

Замеренное значение a_{hw}	0,82 м/с ²
Погрешность K_{hw}	0,41 м/с ²

Замер согласно EN 20643

RME 339.0 C

Длина	135 см
Ширина	43 см
Высота	110 см
Вес	15 кг

Вибрация, передаваемая на кисти/руки:

Заданное значение вибрации согласно EN 12096:

Замеренное значение a_{hw}	0,50 м/с ²
Погрешность K_{hw}	0,25 м/с ²

Замер согласно EN 20643

18.1 REACH

REACH – это технический регламент ЕС, регулирующий производство и оборот химических веществ, включая их обязательную регистрацию.

Информацию об исполнении предписания REACH (ЕС) № 1907/2006 см. на сайте www.stihl.com/reach.

19. Поиск неисправностей

- ✳ При необходимости обращаться к дилеру, компания STIHL рекомендует дилера STIHL.

Неисправность:

Электродвигатель не запускается

Возможная причина:

- Отсутствует сетевое напряжение
- Соединительный кабель/штекер, розетка или выключатель неисправны
- Пусковая кнопка не нажата
- Электродвигатель перегрелся из-за слишком высокой или слишком мокрой травы
- Сработало устройство защиты электродвигателя
- Корпус газонокосилки забит травой
- Предохранитель в штекере неисправен (версия для Великобритании)

Устранение:

- Проверить предохранитель (⇒ 11.1)
- Проверить кабель/штекер/выключатель, при необходимости заменить (⇒ 11.1)
- Нажать пусковую кнопку (⇒ 11.3)
- Не включать электродвигатель в высокой траве, изменить высоту срезания (⇒ 8.3)
- Дать устройству остыть (⇒ 9.5)
- Очистить корпус косилки (⇒ 12.2)
- Заменить предохранитель в штекере (✖)

Нарушение:

Частое срабатывание сетевого предохранителя

Возможная причина:

- Неподходящий соединительный кабель
- Перегрузка сети

- Устройство испытывает перегрузки из-за слишком высокой или слишком влажной травы

Устранение:

- Использовать подходящий соединительный кабель (⇒ 11.1)
- Подключить устройство к другой цепи электрического тока
- Установить высоту срезания и скорость косьбы в соответствии с условиями косьбы (⇒ 8.3)

Нарушение:

Сильная вибрация во время работы

Возможная причина:

- Винт ножа ослаблен
- Нож не отбалансирован

Устранение:

- Затянуть винт ножа (⇒ 12.6)
- Нож заточить (отбалансировать) или заменить (⇒ 12.7)

Нарушение:

Нечистое срезание, газон становится желтым

Возможная причина:

- Нож косилки затуплен или изношен
- Скорость движения слишком большая по отношению к высоте срезания

Устранение:

- Нож косилки заточить или заменить (⇒ 12.7)
- Уменьшить скорость движения и/или выбрать правильную высоту срезания (⇒ 8.3)

Неисправность:

Затрудненное включение или пониженная мощность электродвигателя

Возможная причина:

- Кошение слишком высокой или слишком влажной травы
- Корпус газонокосилки забит травой

Устранение:

- Установите высоту срезания и скорость кошения в соответствии с условиями кошения (⇒ 8.3)
- Очистить корпус косилки (перед очисткой вынуть вилку из сети) (⇒ 12.2)

Нарушение:

Забит канал выброса травы

Возможная причина:

- Нож косилки изношен
- Косьба слишком высокой или слишком мокрой травы

Устранение:

- Заменить нож косилки (⇒ 12.7)
- Установить высоту срезания и скорость косьбы в соответствии с условиями косьбы (⇒ 8.3)

20. График сервисного обслуживания

20.1 Подтверждение передачи

Модель: _____

Серийный номер:

--	--	--	--	--	--	--	--	--

Дата: |_|_| |_|_| |_|_|



Следующий техосмотр

Дата: |_|_| |_|_| |_|_|

20.2 Подтверждение сервисного обслуживания



В случае выполнения работ по техобслуживанию передайте эту «Инструкцию по эксплуатации» Вашему дилеру STIHL.

В соответствующих полях он поставит отметку о проведении работ по сервисному обслуживанию.

Сервисное обслуживание проведено

Дата следующего сервисного обслуживания

Скъпи купувачи,

Ние се радваме, че сте избрали изделие на фирмата STIHL. Ние разработваме и произвеждаме продукти с най-високо качество в съответствие с изискванията на нашите клиенти. По този начин продуктите ни се отличават с висока надеждност дори при приложението им в най-тежки условия на експлоатация.

STIHL също така държи на най-високото качество в обслужването. Сътрудниците в специализираните ни търговски обекти са готови да Ви дадат компетентна консултация и съвети, както и да поемат комплексното техническо обслужване на закупените от Вас апарати.

Благодарим Ви за доверието и Ви пожелаваме удоволствие при ползването на изделието от фирмата STIHL.



Д-р Nikolas Stihl

ВАЖНО! ПРОЧЕТЕТЕ ПРЕДИ УПОТРЕБА – И СЪХРАНЯВАЙТЕ.

1. Съдържание

За тази инструкция за експлоатация	408	Сгъване на двойната ръкохватка (RME 339)	417
Общи указания	408	Централна настройка височината на косене	417
Указания за четене на инструкцията за експлоатация	408	Кош за трева	418
Различни варианти за отделните страни	409	Индикатор за равнището на запълване	418
Описание на уреда	409	Указания за работа	418
За Вашата безопасност	409	Общи указания	418
Общи указания	409	Работна зона на оператора	418
Облекло и екипировка	410	Правилно натоварване на електродвигателя	419
Транспортиране на уреда	410	В случай че ножът за косене блокира	419
Преди работа	411	Защита срещу топлинно претоварване на електродвигателя	419
По време на работа	411	Защитни приспособления	419
Поддръжка, почистване, ремонт и съхранение	413	Защитни приспособления	419
Съхранение при продължително неизползване на уреда	414	Управление с две ръце	419
Внимание – опасност от токов удар	414	Инерционна спирачка на електродвигателя	419
Изхвърляне	415	Пускане на уреда в експлоатация	420
Описание на символите	415	Свързване на уреда към електрическата мрежа	420
Окомплектовка	416	Приспособление за изтегляне и прибиране на кабела	420
Подготовка на уреда за пускане в експлоатация	416	Включване на косачката	420
Общи указания	416	Изключване на косачката	420
Монтаж на моно-ръкохватката (RME 339 C)	416	Изпразване на коша за трева	420
Монтаж на лоста за управление (RME 339)	416	Поддръжка	421
Сглобяване на коша за трева	417	Общи указания	421
Командни елементи	417	Почистване на уреда	421
Регулиране на моно-ръкохватката (RME 339 C)	417	Електродвигател и колела	421
		Горна част на ръкохватката RME 339	421
		Проверка на износването на ножовете	422

Демонтаж и монтаж на ножа за косене	422
Наточване на ножа за косене	422
Съхранение на уреда (през зимата)	423
Транспортиране	423
Носене и закрепване на косачката	423
Минимизиране на износването и предотвратяване на повреди	423
Опазване на околната среда	424
Обичайни резервни части	424
ЕС Декларация за съответствие	424
Косачка STIHL RME 339.0, RME 339.0 C	424
Технически данни	425
REACH	425
Откриване на повреди	426
Сервизен план	427
Потвърждение за предаване	427
Потвърждение за извършена сервизна поддръжка	427

2. За тази инструкция за експлоатация

2.1 Общи указания

Тази инструкция за експлоатация е **оригинална инструкция за експлоатация** от производителя по смисъла на Директива 2006/42/ЕС на Европейския парламент и на Съвета.

STIHL работи непрекъснато за усъвършенстване на асортимента си; затова си запазваме правото на промени във формата, техниката и оборудването. Ето защо данните и илюстрациите в

настоящата инструкция не могат да бъдат основание за предявяване на каквито и да е претенции.

В тази инструкция за експлоатация може да има описани модели, които не са налични във всяка страна.

Тази инструкция за експлоатация е защитена от авторското право. Всички права са запазени, по-специално правото на размножаване, превод и обработка с електронни системи.

2.2 Указания за четене на инструкцията за експлоатация

Фигурите и текстовете описват определени стъпки на действие.

Всички поставени върху уреда пиктограми са пояснени в тази инструкция за експлоатация.

Посока на погледа:

Посока на погледа при употреба на „наляво“ и „надясно“ в инструкцията за експлоатация:
Потребителят е застанал зад уреда и гледа напред по посока на движението.

Препратка към глава:

Препратките към глави и раздели за допълнителни обяснения се отбелязват със стрелка. Следният пример показва препратка към глава: (⇒ 3.)

Обозначаване на пасажи от текста:

Описаните указания могат да бъдат обозначени по различен начин.

Работни стъпки, които изискват действие от страна на потребителя:

- Развийте болта (1) с отвертка, задействайте лоста (2)...

Общи изброявания:

- Използване на продукта при спортни или състезателни мероприятия

Текстове с допълнително значение:

Тези пасажи са обозначени с един от описаните по-долу символи, за да бъдат по-добре открити в инструкцията за експлоатация.



Опасност!

Опасност от злополука и тежко нараняване на хора. Извършването на определени действия е необходимо или трябва да се избягва определено поведение.



Предупреждение!

Опасност от нараняване на хора. Извършването на определени действия предпазва от възможни или вероятни наранявания.



Внимание!

Леки наранявания или материални щети могат да бъдат предотвратени с извършване на определени действия.



Указание

Информация за по-добро използване на уреда и за избягване на евентуалното му неправилно обслужване.

Текстове, отнасящи се към фигури:

Фигурите, на които е показан начинът на употреба на уреда, се намират в началото на инструкцията за експлоатация.

Този символ показва връзката между фигурите в началото и съответния текст в инструкцията за експлоатация.



2.3 Различни варианти за отделните страни

В зависимост от страната, в която се използва уредът, STIHL доставя уреди с различни щепсели и прекъсвачи.

На фигурите са показани уреди с европейски щепсел; включването в мрежата на уреди с друг стандарт щепсели се извършва по същия начин.

3. Описание на уреда



- 1 Горна част на ръкохватката
- 2 Долна част на ръкохватката (RME 339)
- 3 Конзола (RME 339 C)
- 4 Корпус
- 5 Капак на двигателя
- 6 Задно колело
- 7 Предно колело
- 8 Кош за трева
- 9 Горна дръжка за носене
- 10 Долна дръжка за носене
- 11 Дефлектор

- 12 Въртящ се лост (RME 339)
- 13 Фиксаторен лост на ръкохватката (RME 339 C)
- 14 Лост за спиране на двигателя
- 15 Лост за регулиране на височината
- 16 Приспособление за изтегляне и прибиране на кабела
- 17 Включване в мрежата
- 18 Бутон за стартиране
- 19 Табелка за мощността с машинен номер
- 20 Индикатор за равнището на запълване (кош за трева)

4. За Вашата безопасност

4.1 Общи указания



Непременно спазвайте тези правила за техника на безопасност при работа с уреда.



Преди първото пускане на уреда в действие трябва да прочетете внимателно цялата инструкция за експлоатация.

Съхранявайте старателно инструкцията за експлоатация, за да я ползвате и в бъдеще.

Тези предпазни мерки (списъкът не е пълен) са задължителни за Вашата безопасност. Винаги използвайте уреда разумно и отговорно и не забравяйте, че потребителят носи отговорност при злополука с трети лица или материални щети по тяхната собственост.

Запознайте се с елементите за управление и с употребата на уреда.

Уредът да се използва само от лица, които са прочели инструкцията за експлоатация и са запознати с начина на работа с него. Преди първото пускане на уреда в експлоатация всеки потребител трябва да се постарее да получи компетентна и практическа подготовка за работа с него. Той трябва да получи указания от продавача или от друго квалифицирано лице за безопасната употреба на уреда.

Целта на тези указания е преди всичко да накарат потребителя да осъзнае, че са необходими изключително внимание и концентрация от негова страна, докато работи с уреда.

Дори когато обслужвате този уред според указанията, винаги съществува остатъчен риск.



Опасност за живота поради задушаване!

Съществува опасност за децата, които си играят с опаковките. Задължително дръжте опаковките извън обсега на деца.

Уредът, включително всички приспособления за допълнително монтиране, могат да се предоставят или отдават под наем само на лица, принципно запознати с този модел и работата с него. Инструкцията за експлоатация е част от уреда и винаги трябва да бъде предавана заедно с него.

Уверете се, че потребителят има физическа, сетивна и психическа способност да обслужва уреда и да работи с него. Ако потребителят има ограничена физическа, сетивна или психическа възможност за това, той трябва да работи с него под надзора и според указанията на отговорно лице.

Уверете се, че потребителят е пълнолетен или е бил обучен за съответната професия според националните разпоредби и под съответния надзор.

Използвайте уреда само когато сте отпочинали и в добро физическо и психическо състояние. Ако имате здравословни проблеми, трябва да се консултирате с Вашия лекар дали можете да работите с уреда. Не работете с уреда след употреба на алкохол, наркотици или забавящи способността за реагиране лекарства.

Уредът е предвиден за лично ползване.

Внимание – опасност от злополука!

Уредът е предназначен само за косене на трева. Използването на уреда за други цели не е позволено, тъй като може да бъде опасно или да го повреди.

Поради опасност от телесни повреди за потребителя, не се разрешава използването на уреда за следните дейности (списъкът не е пълен):

- подрязване на шубраци, жив плет и храсти;
- рязане на пълзящи растения;
- поддържане на трева в покривни градини и балконски саксии;
- раздробяване и надробяване на отрязани клони от дървета и жив плет;
- почистване на алеи (изсмукване, издухване);
- изравняване на почвени неравности, напр. къртичини;
- транспортиране на окосена маса, освен в предвидения за тази цел кош за трева.

От съображения за сигурност се забранява извършване на каквато и да било промяна по уреда с изключение на квалифицирания допълнителен монтаж на одобрени от STIHL принадлежности, освен това такава промяна би довела и до отмяна на гаранцията. Информация за одобрените принадлежности можете да получите от вашия специализиран търговец на STIHL.

Изрично се забранява всякаква манипулация по уреда, която повишава мощността или честотата на въртене на двигателя с вътрешно горене, съотв. на електродвигателя.

С уреда не бива да се транспортират хора, особено деца, животни или предмети.

При използване на уреда в обществени обекти, паркове, на спортни площадки, по улици и в селскостопански и горски предприятия се изисква повишено внимание.



Внимание! Опасност за здравето поради вибрации!

Прекомерното излагане на вибрации може да увреди кръвообращението или нервите на горните крайници, особено при хора с проблеми в кръвообращението. Обърнете се към лекар при появата на симптоми, които биха могли да са резултат от излагане на вибрации. Такива симптоми, които се появяват основно по пръстите, ръцете или китките, са напр. (списъкът не е пълен):

- липса на чувствителност,
- болки,
- мускулна слабост,
- дисхромия на кожата,
- неприятен сърбеж.

Дръжте по време на работа ръкохватката здраво, но не напрегнато, с две ръце на предвидените за целта места.

Времето за работа да се планира така, че да се избягват по-високите натоварвания за по-продължителен период от време.

4.2 Облекло и екипировка



По време на работа винаги носете затворени обувки с грайферни подметки. Никога не работете боси или с леки обувки, например сандали.



При дейности по поддръжка и почистване, както и при транспортиране, винаги носете плътни предпазни ръкавици и прибирайте добре дългата коса (кърпа за глава, шапка и др.).



При заточване на ножа за косене трябва да се носят подходящи предпазни очила.

Носете дълги панталони и тясно прилепнало облекло, когато работите с уреда.

Никога не носете свободно облекло, бижута, вратовръзки и шалове, които могат да се закачат за подвижните части (команден лост).

4.3 Транспортиране на уреда

Работете само с ръкавици, за да избегнете наранявания от части на уреда, които са горещи или с остри ръбове.

Преди да го транспортирате, изключете уреда, извадете мрежовия кабел от контакта и изчакайте ножът да спре напълно.

Транспортирайте уреда само с изстинал електродвигател.

Вземете под внимание теглото на уреда и при нужда използвайте подходящи помощни съоръжения за товарене (товарни рампи, подедни механизми).

Застопорете уреда и транспортираните заедно с него компоненти (напр. кош за трева) върху товарната платформа с подходящи по размер средства за закрепване (ремъци, въжета и др.).

Избягвайте контакт с ножа за косене при вдигане и носене на уреда.

Прочетете и спазвайте указанията в глава „Транспортиране“. Там е описано как да вдигате и закрепвате уреда. (⇒ 13.)

При транспортиране на уреда спазвайте местните законови разпоредби и по-специално отнасящите се до безопасността при товарене и транспорт на изделия върху товарни платформи.

4.4 Преди работа

Уверете се, че с уреда работят само лица, които са запознати с инструкцията за експлоатация.

Спазвайте определените в местните разпоредби часове за работа с градински уреди, оборудвани с двигател с вътрешно горене или електродвигател.

Проверете внимателно терена, върху който ще използвате уреда, и отстранете всички камъни, пръчки, телове, кости и други чужди тела, които могат да бъдат изхвърлени от него. Препятствията (напр. пънове, корени) лесно могат да останат незабелязани във висока трева.

За тази цел, преди да започнете работа с уреда, обозначете всички скрити в тревата чужди тела (препятствия), които не могат да бъдат отстранени.

Преди употреба на уреда всички неизправни, износени и повредени части трябва да се заменят. Станалите нечетливи или повредени предупредителни стикери по уреда трябва да се подменят. Вашият специализиран търговец на STIHL поддържа наличност от резервни стикери и всички други резервни части.

Уредът може да се използва само в състояние на безопасна експлоатация. Преди всяко пускане на уреда в експлоатация проверете

- дали уредът е монтиран в съответствие с указанията.
- дали режещият инструмент и целият режещ блок (нож за косене, елементи за закрепване, корпус на косачния механизъм) са в изправно състояние. Обърнете внимание най-вече дали са добре закрепени и дали не са повредени (резки или пукнатини) или износени.
- дали защитните приспособления (напр. дефлектор, корпус, лост за управление, лост за спиране на двигателя) са в изправно състояние и функционират правилно.

– дали по коша за трева няма повреди и дали е монтиран добре; ако кошът за трева е повреден, не бива да се използва.

– дали инерционната спирачка на електродвигателя функционира.

При нужда извършете сами всички необходими дейности или се обърнете към специализиран търговец. STIHL препоръчва своите специализирани търговци.

Обърнете внимание на информацията в глава „Опасност от електрически ток“ (⇒ 4.8).

Никога не включвайте електродвигателя, ако не сте монтирали ножа съгласно указанията. Опасност от прегряване на електродвигателя!

4.5 По време на работа



Никога не работете с уреда, ако в района, където ще работите с него, има хора, особено деца, или животни.

Не работете при температури на околната среда под +5 °C.

Работете само на дневна светлина или при добро изкуствено осветление.

Не работете с уреда при дъжд, буря и особено когато има опасност от удар на мълния.



Внимание – опасност от нараняване!

Никога не поставяйте ръцете или краката си до или под въртящите се части. Никога не

докосвайте въртящия се нож. Винаги стойте на разстояние от отвора за изхвърляне.

Винаги спазвайте определената от ръкохватката безопасна дистанция. Ръкохватката трябва да е монтирана правилно и да не бъде променена. Никога не пускайте уреда в експлоатация със сгъната ръкохватка.

Монтираните на уреда прекъсвачи и защитни приспособления не бива да бъдат отстранявани или припокривани. Никога не фиксирайте лоста за спиране на двигателя към ръкохватката (напр. чрез привързване).

Никога не окачвайте предмети по лоста за управление (напр. работно облекло). Удължителните кабели не бива да се усукват около лоста за управление.

Ако теренът е влажен, опасността от злополука се увеличава поради намалена стабилност на оператора. Работете много внимателно, за да избегнете подхлъзване. По възможност избягвайте използване на уреда върху влажни терени.

Не оставяйте уреда на открито под дъжда.

Включване на уреда:

Включете уреда внимателно в съответствие с инструкциите в глава „Пускане на уреда в експлоатация“.
(⇒ 11.)

Осигурявайте достатъчно разстояние между краката си и режещия инструмент.

При включване уредът трябва да стои на равна повърхност.

Уредът не бива да се накланя преди или по време на включване.

Не включвайте електродвигателя, ако каналът за изхвърляне не е покрит с дефлектора или с коша за трева.

Избягвайте честото включване на уреда в рамките на кратък интервал от време, не си „играйте“ с пусковия бутон. Опасност от прегряване на електродвигателя!

Работа по склонове:

Работете винаги напречно, а не надлъжно на склона.

Ако при косене надлъжно на склона операторът загуби контрол, може да бъде прегазен от косящия уред.

Бъдете особено внимателни, когато промените посоката на движение по склона.

Винаги осигурявайте добра стабилност на уреда при работа по склонове и избягвайте да работите по прекалено стръмни склонове.

От съображения за сигурност уредът не бива да се използва по склонове с наклон над 25° (46,6%). **Опасност от нараняване!**

25° наклон на склона отговарят на вертикално нарастване от 46,6 см на 100 см хоризонтална дължина.

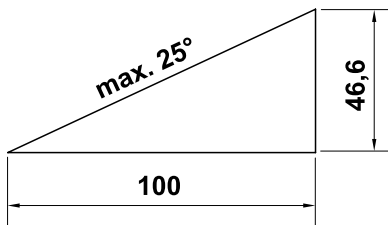

По време на работа:



Внимание – опасност от нараняване!

Никога не поставяйте ръцете

или краката си до или под въртящи се части. Никога не пипайте въртящия се нож. Винаги стойте на разстояние от отвора за изхвърляне. Винаги спазвайте определената от лоста за управление безопасна дистанция.



Не се опитвайте да проверявате ножа, докато уредът работи. Никога не отваряйте дефлектора и/или не сваляйте коша за трева, докато ножът за косене работи. Въртящият се нож може да причини нараняване.

Винаги управлявайте уреда с пешеходна скорост и в никакъв случай не тичайте, докато работите с него. Управлението на уреда с по-голяма скорост увеличава опасността от нараняване в резултат на препъване, подхлъзване и т.н.

Бъдете особено предпазливи, когато завивате с уреда или го придърпвате към себе си.

Опасност от препъване!

Никога не вдигайте или не носете уреда с работещ електродвигател или с включен в ел. мрежа захранващ кабел.

Скритите в тревните площи обекти (дъждовални инсталации, колове, водни клапани, фундаменти, електрически проводници и т.н.) задължително трябва да се заобикалят. Никога не преминавайте с уреда през такива чужди обекти.

В случай че режещият инструмент или уредът срещнат някакво препятствие или чуждо тяло, изключете електродвигателя, извадете щепсела на захранващия кабел от контакта и извършете компетентна проверка.



Внимавайте за движението по инерция на режещия инструмент, което продължава още няколко секунди, преди инструментът да спре напълно.

Изключете електродвигателя:

- когато при транспортиране съществува опасност от обръщане на уреда върху площта, различни от тревни;
- когато придвижвате уреда към и обратно от площта за косене;
- преди да свалите коша за трева;
- преди да настроите височината на косене.



Изключете електродвигателя, изтеглете мрежовия щепсел от контакта и се уверете, че режещият инструмент е спрял напълно да се движи:

- преди да разблокирате или отпушите канала за изхвърляне;
- ако режещият инструмент е срещнал чуждо тяло. Режещият инструмент трябва да се провери за възможни повреди. Уредът не бива да се пуска в експлоатация с повреден или извит ножов вал или вал на електродвигателя. **Опасност от нараняване поради неизправни части!**
- преди да проверите, почистите или извършите други дейности по уреда (напр. сгъване/регулиране на двойната ръкохватка);
- преди да оставите уреда без надзор;
- преди да повдигате или пренасяте уреда;

- преди да транспортирате уреда.
- ако уредът е срещнал страничен предмет или започне да вибрира необичайно силно. В тези случаи проверете уреда и по-специално режещия блок (ножа, ножовия вал, закрепването на ножа) за повреди и извършете необходимите ремонти, преди отново да стартирате уреда и да работите с него.



Опасност от нараняване!

Силното вибриране по принцип е индикация за повреда. Уредът не бива да се пуска в експлоатация с повреден или извит ножов вал или с повреден или извит нож за косене. Ако нямате необходимите познания, се обрънете към специалист (STIHL препоръчва своите специализираните търговци), който да извърши необходимите ремонти.

При непостоянно напрежение предизвиканите от този уред колебания на напрежението по време на работа на високи обороти могат да нарушат работата на други свързани към същата токова верига съоръжения. В този случай трябва да се вземат подходящи мерки (напр. свързване към друга токова верига, различна от тази на засегнатото съоръжение, свързване на уреда към токова верига с по-ниско пълно съпротивление).

4.6 Поддръжка, почистване, ремонт и съхранение



Преди всякакви дейности по уреда, преди настройка или почистване на уреда или преди

проверка за заплитане или повреда на захранващия кабел уредът трябва да се изключи и щепселът да се извади от контакта.

Оставете уреда напълно да изстине, преди да го приберете за съхранение в затворено помещение и преди да извършите дейности по поддръжката и почистването му.

Почистване:

След употреба целият уред трябва старателно да се почисти. (⇒ 12.2)

С помощта на дървена пръчка отстранете заседналите остатъци от трева. Почистете долната страна на косачката с четка и вода.

Никога не ползвайте паро- или водоструйка и не почиствайте уреда под течаща вода (напр. с градински маркуч).

Не използвайте агресивни почистващи препарати. Те могат да повредят пластмасовите и металните части, което да влоши безопасната работа на вашия уред на STIHL.

За да се избегне опасността от пожар, в зоната на охлаждащите отвори между капака на електродвигателя и корпуса не бива да попадат трева, слама, мъх, листа, изтекла грес и др.

Дейности по поддръжката:

Разрешено е извършване само на описаните в тази инструкция за експлоатация дейности по поддръжката – всички останали работи трябва да се изпълняват от специализиран търговец.

В случай че се нуждаете от информация или помощни средства, **винаги** се обръщайте към специализиран търговец.

STIHL препоръчва дейностите по поддръжка и ремонт да се извършват само от специализиран търговец на STIHL.

Специализираните търговци на STIHL редовно преминават обучение и им се предоставя техническа информация.

Използвайте само разрешени от STIHL инструменти, принадлежности и уреди за допълнително прикачване или технически еквивалентни части, в противен случай може да възникне опасност от злополука, която да доведе до физическо нараняване на хора или повреда на уреда. Ако имате въпроси, се обърнете към специализиран търговец.

Оригиналните инструменти, принадлежности и резервни части на STIHL по своите качества са оптимално съгласувани с уреда и изискванията на потребителя. Оригиналните резервни части на STIHL се познават по каталожния номер на STIHL, по надписа STIHL и евентуално по знака на резервната част на STIHL. Върху малките части може да има само знак.

Винаги поддържайте предупредителните и указателните стикери чисти и четливи. Повредени или изгубени стикери трябва да се заменят с нови оригинални стикери от вашия специализиран търговец на STIHL. Ако даден детайл се замени с нов, погрижете се новият детайл да получи същия стикер.

При работа по режещия блок носете винаги дебели предпазни ръкавици и бъдете изключително предпазливи.

Внимавайте всички гайки, палци и болтове, особено болтът на ножа, да са добре затегнати, така че уредът да се намира в безопасно работно състояние.

Проверявайте редовно целия уред и коша за трева, особено преди да ги приберете за съхранение (напр. през зимата) за износване или повреди. От съображения за сигурност подменяйте веднага износените или повредени части, за да бъде уредът винаги в безопасно работно състояние.

В случай че за извършване на дейности по поддръжката са били отстранени компоненти или защитни приспособления, те трябва да се поставят отново след това съгласно указанията.

Проверявайте редовно ножа за косене за стабилност, повреди и износване.

4.7 Съхранение при продължително неизползване на уреда

Съхранявайте изстиналия уред в сухо и затворено помещение.

Уверете се, че уредът е защитен срещу неразрешена употреба (напр. от деца).

Почистете уреда основно, преди да го приберете за съхранение (напр. през зимата).

Съхранявайте уреда в състояние за безопасна експлоатация.

4.8 Внимание – опасност от токов удар



Внимание! Опасност от токов удар!

Много важни за електрическата безопасност на уреда са защитният кабел, щепселът, прекъсвачът и съединителният проводник. За да се избегне опасността от токов удар, не използвайте повредени кабели, куплунзи и щепсели или неотговарящи на изискванията съединителни проводници.



Затова редовно проверявайте съединителния проводник за повреди или признаци на стареене (чупливост).

Пускайте уреда само с намотан защитен кабел.

При използване на кабелен барабан той трябва преди употреба винаги да бъде развит докрай.

Никога не използвайте повреден удължителен кабел. Заменете неисправните кабели с нови и не ремонтирайте удължителните кабели.

Уредът не бива да се използва, ако проводниците са повредени или износени. По-специално защитният кабел трябва да се провери за повреди и стареене.

Дейностите по поддръжка и ремонт на защитните кабели могат да се извършват само от квалифицирани специалисти.

Опасност от токов удар!

Не включвайте към електрическата мрежа неизправен проводник и не го докосвайте, преди да сте го извадили от контакта.

Опасност от токов удар!

Не използвайте неизправни кабели, куплунзи и щепсели или неотговарящи на изискванията захранващи кабели.

Режещите блокове (ножовете) могат да се докосват след изключване на уреда от електрическата мрежа.

Винаги внимавайте използваните захранващи кабели да са добре обезопасени.



Въпреки че електродвигателят е защитен от пръскаща вода, уредът не бива да се използва, когато вали дъжд и в условия на висока влажност.

При работа на открито използвайте само изолирани срещу влага удължителни кабели, подходящи за употреба с уреда (⇒ 11.1).

При косене дръжте кабела далеч от ножа.

Изваждайте съединителния проводник, като хванете щепсела и щепселното гнездо, а не го дърпайте.

Ако уредът е включен към генератор, внимавайте да не се повреди поради колебания на тока.

Включвайте уреда само към електрозахранване, което е защитено посредством прекъсвач за защита срещу утечен ток с максимален ток на изключване 30 mA. Допълнителна информация можете да получите от електротехник.

От съображения за сигурност електрическият кабел трябва винаги да се монтира към лоста за управление съгласно инструкциите.

4.9 Изхвърляне

Уверете се, че излезлият от употреба уред ще бъде предаден за съобразено с изискванията изхвърляне. Преди да бъде изхвърлен, уредът трябва да се приведе в негодно за употреба състояние. За предотвратяване на злополуки отстранете най-вече кабела за мрежово захранване, съотв. електрическият кабел към електродвигателя.

Опасност от нараняване с режещия инструмент!

Никога не оставяйте без надзор уред, който е излязъл от употреба. Уверете се, че уредът и режещият инструмент се съхраняват на място, недостъпно за деца.

5. Описание на символите



Внимание!

Прочетете инструкцията за експлоатация, преди да използвате уреда.



Опасност от нараняване!

Не допускайте странични лица в опасната зона.

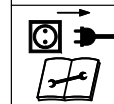
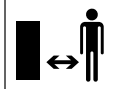

Опасност от нараняване!

Пазете се от острия нож за косене. След изключване ножът за косене работи няколко секунди по инерция (спирачка на двигателя/ на ножа). Изключете двигателя и извадете щепсела от контакта, преди да извършите работи по режещия инструмент и дейности по поддръжката и почистването, преди да проверите, дали захранващият кабел е преплетен или повреден и преди да оставите уреда без надзор.



Опасност от токов удар!

Дръжте захранващия кабел далеч от режещия инструмент.



RME 339:

Стартирайте двигателя.

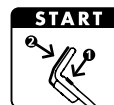

RME 339 C:

Стартирайте двигателя.



RME 339 C:

Изключете двигателя.

6. Окомплектовка



Поз.	Наименование	Бр.
A	Основен уред	1
B	Горна част на коша за трева	1
C	Долна част на коша за трева	1
D	Палец	2
•	Инструкция за експлоатация	1

RME 339 C:

E	Втулка	1
F	Болт	1
G	Шайба	2
H	Гайка	1

RME 339:

I	Болт с полуобла ниска глава	2
J	Водач на кабела	1
K	Въртящ се лост	2
L	Кабелна скоба	1



Окомплектовката може да се различава в зависимост от страната, в която се доставя уредът, и типа на модификацията.

7. Подготовка на уреда за пускане в експлоатация

7.1 Общи указания



Опасност от нараняване
Спазвайте указанията за безопасност в глава „За Вашата безопасност“ (⇒ 4.).

- За извършване на всички описани дейности поставете уреда върху хоризонтална, равна и твърда основа.

7.2 Монтаж на моно-ръкохватката (RME 339 C)



- **1** Вкарайте втулката (E) в отвора на ръкохватката (1).
- **2** Пъхнете двете шайби (G) с изпъкналата част навътре във втулката.
- **3** Хванете втулката (E) и шайбите (G) и ги вкарайте заедно с ръкохватката (1) в конзолата (2).
- **4** Поставете гайката (H) в конзолата, както е показано на илюстрацията.
- **5** Пъхнете болта (F) отвън навътре през отворите на ръкохватката (1) и на конзолата (2). Затегнете болта (F).

Момент на затягане:

18 - 22 Nm

Монтаж на електрическия кабел:

- Поставете електрическия кабел, както е показано в кабелния лабиринт (3) и в държачите на конзолата, и притиснете ръкохватката (4, 5). Поставете кабела в кабелната скоба (6), затворете езичето и го фиксирайте.

7.3 Монтаж на лоста за управление (RME 339)



Монтаж на горната част на ръкохватката:

- Пъхнете болта с плоска глава (I) през водача на кабела (J) и закачете електрическия кабел (1).
- Поставете горната част на лоста за управление (2) върху двете долни части на ръкохватката (3). Пъхнете болтовете с плоска глава (I) – с водач на кабела отдясно (J) – от вътре навън през отворите и ги затегнете с въртящите се лостове (K).

Монтаж на кабелната скоба:



Опасност от токов удар!

За да не се повреди изолиращото покритие на лоста за управление, кабелната скоба трябва да се притиска само на ръка без помощта на инструмент (напр. чук, отвертка).

- Монтирайте кабелната скоба (L) на горната част на ръкохватката. Поставете електрическия кабел (1), както е показано на фигурата. Затворете езичето (4) и го фиксирайте. Отстояние между кабелната скоба и прекъсвача: **25 - 27 cm**

7.4 Сглобяване на коша за трева



- Поставете горната част на коша за трева (B) върху долната му част (C). Внимавайте за правилното позициониране във водачите.
- Избутайте палците (D) отвътре навън през предвидените за целта отвори.
- Натиснете леко горната част на коша за трева (B) към долната му част, докато фиксира.
- Закачете коша за трева (⇒ 8.4).

8. Командни елементи

8.1 Регулиране на моно-ръкохватката (RME 339 C)



Опасност от прищипване!

Когато задействате фиксаторния лост, дръжте с една ръка горната част на ръкохватката в най-високата точка.

Никога не поставяйте пръстите си между ръкохватката и конзолата (над и под фиксаторния лост).

Сгъване на ръкохватката:

Транспортно положение (за почистване, компактно транспортиране и съхранение на уреда):

- Дръжте с една ръка горната част на ръкохватката (2) в най-високата точка и леко го повдигнете (намалете натоварването).
- Натиснете надолу и задръжте фиксаторния лост (1).
- Сгънете напред ръкохватката (2), като внимавате да не повредите електрическия кабел.

Работна позиция (за бутане на уреда):

- Разгънете назад ръкохватката (2), като внимавате да се фиксира добре.

Регулиране на височината:

Височината на моно-ръкохватката може да се регулира на 2 степени:

- Дръжте с една ръка горната част на ръкохватката (2) в най-високата точка и леко го повдигнете (намалете натоварването).
- Натиснете надолу и задръжте фиксаторния лост (1).
- Поставете ръкохватката (2) в желаната позиция.
- Пуснете фиксаторния лост (1) и внимавайте ръкохватката отново да се фиксира добре.

8.2 Сгъване на двойната ръкохватка (RME 339)



Опасност от прищипване!

Горната част на ръкохватката може да се сгъне при разхлабване на въртящите се лостове. За това дръжте с една ръка горната част на ръкохватката в най-горния ѝ край, докато развивате въртящите се лостове.

Транспортно положение (за почистване, компактно транспортиране и съхранение на уреда):

- Разхлабете въртящите се лостове(1), за да могат да се въртят свободно.
- Сгънете напред горната част на ръкохватката (2).

Работна позиция (за бутане на уреда):

- Вдигнете назад и задръжте с една ръка горната част на ръкохватката (2).
- Затегнете въртящите се лостове (1). Внимавайте за правилното позициониране на водача на кабела (3).

8.3 Централна настройка височината на косене



Височината на косене може да се избира от 5 различни степени.

степен 1 = 30 mm

степен 5 = 70 mm

Косачки за Великобритания:

Височината на косене може да се избира от 6 различни степени.

степен S = 20 mm

степен 5 = 70 mm



За предотвратяване на повреда на уреда най-малката височина на косене трябва да се използва само върху тревни площи без неравности.

Настройка на височината на косене:

- Дръпнете леко лоста за регулиране на височината (1) настрани, докато фиксиращият механизъм (2) се освободи.
- **По-голяма височина на косене:** Повдигнете косачката с помощта на лоста за регулиране на височината (1) (лостът се бутна напред).
По-малка височина на косене: Свалете косачката надолу с помощта на лоста за регулиране на височината (1) (лостът се бутна назад).
- Натиснете лоста за регулиране на височината (1) към косачката, докато фиксиращият механизъм (2) зацели в лоста. Избраната височина на косене може да се определи по най-предното фиксиращо зъбче (3).

8.4 Кош за трева



Закачане:

- Отворете дефлектора (1) и го задръжте.

- Закачете кош за трева (2) с помощта на застопоряващите зъбчета (3) на местата, предвидени за закрепване на коша (4) от задната страна на уреда.

- Затворете дефлектора (1).

Откачане:

- Отворете дефлектора (1) и го задръжте.
- Повдигнете леко кош за трева (2) и го свалете назад.
- Затворете дефлектора (1).

8.5 Индикатор за равнището на запълване



Въздушният поток, генериран от ножа, повдига индикатора за равнището на запълване (1). Когато кошът за трева се напълни, въздушният поток спира. Ако въздушният поток е твърде малък, индикаторът за равнището на запълване (1) се връща в пасивно състояние. Това е сигнал да изпразните кош за трева.

Безпроблемното функциониране на индикатора за равнището на запълване е гарантирано само при оптимален въздушен поток. Външни влияния като мокра, гъста или висока трева, ниска позиция на косене, замърсяване или други подобни могат да засегнат въздушния поток и функционирането на индикатора за равнището на запълване.

A Кошът за трева се пълни

B Кошът за трева е напълнен

- Изпразнете пълния кош за трева (⇒ 11.5).

9. Указания за работа

9.1 Общи указания



Опасност от нараняване!

Веднага оправете кабела, в случай че се преплете.

При косене хранващият кабел трябва да е зад гърба Ви. При косене хранващите кабели могат по невнимание да бъдат прекъснати или да се спънете в тях. Ето защо те крият голям риск от злополука. Затова косете така, че хранващият кабел винаги да остава на вече окосената площ.

Хубава и гъста тревна площ се постига чрез често косене и поддържане на ниска трева.

При горещ и сух климат не косете прекалено ниско, в противен случай тревната площ ще изгори от слънцето и ще придобие невзрачен вид!

При косене с остър нож се постига по-красив вид на окосената площ, отколкото с тъп нож, ето защо ножът трябва редовно да се заточва (от специализиран търговец на STIHL).

9.2 Работна зона на оператора



- От съображения за сигурност операторът никога не бива да напуска работната зона зад лоста при работещ електродвигател. Винаги спазвайте определената от ръкохватката безопасна дистанция.

- Косачката може да се управлява само от един човек. Страничните лица трябва да стоят далеч от опасната зона. (⇒ 4.)

9.3 Правилно натоварване на електродвигателя

Не включвайте косачката във висока трева. При затруднено движение на електродвигателя изберете по-висока настройка на височината на косене.

Натоварвайте косачката само дотолкова, че честотата на въртене на електродвигателя да не спадне драстично.

При спадане на честотата на въртене изберете по-голяма височина на косене и/или намалете скоростта, с която водите косачката.

9.4 В случай че ножът за косене блокира

Веднага изключете електродвигателя и извадете щепсела от контакта. След това отстранете причината за повредата.

9.5 Защита срещу топлинно претоварване на електродвигателя

Ако по време на работа се получи претоварване на електродвигателя, вградената защита срещу топлинно претоварване го изключва автоматично.

Причини за претоварване:

- косене на много висока трева или настройка на много ниска височина на косене;

- много висока скорост на водене на косачката;
- недостатъчно почистване на проводя за охлаждащ въздух (смукателните отвори);
- ножът за косене е тъп или износен;
- неподходящ или прекалено дълъг захранващ кабел – спад на напрежението (⇒ 11.1).

Повторно пускане в експлоатация

Пуснете уреда отново в експлоатация, след като изстине в рамките на 10 мин. (в зависимост от температурата на околната среда) (⇒ 11.).

10. Защитни приспособления

Уредът е оборудван с множество защитни приспособления, които служат за неговото безопасно управление и за защита срещу неправилното му използване.



Опасност от нараняване!

Ако при някое от защитните приспособления се установи неизправност, уредът не бива да се пуска в експлоатация. Обърнете се към вашия специализиран търговец – STIHL препоръчва своите специализирани търговци.

10.1 Защитни приспособления

Косачката е оборудвана със защитни приспособления, които предотвратяват неволен контакт с ножа за косене и изхвърляната окосена маса.

Към тях спадат корпусът, дефлекторът, кошът за трева и правилно монтираната ръкохватка.

10.2 Управление с две ръце

Електродвигателят може да бъде включен само ако с дясната ръка се натисне и задържи пусковият бутон, а след това с лявата ръка лостът за спиране на двигателя се изтегли към лоста за управление.

10.3 Инерционна спирачка на електродвигателя

След пускане на лоста за спиране на двигателя ножът за косене спира да се движи след по-малко от 3 секунди.

Интегрираната в електродвигателя инерционна спирачка съкращава времето на движение по инерция на ножовете до пълното им спиране.

Измерване на времето на движение по инерция

След включване на електродвигателя ножът започва да се върти и се чува шум като от вятър. Времето на движение по инерция съответства на продължителността на този шум като от вятър след изключване на електродвигателя. То може да се измери с хронометър.

11. Пускане на уреда в експлоатация

11.1 Свързване на уреда към електрическата мрежа



Опасност от токов удар!

Спазвайте указанията за безопасност в глава „За Вашата безопасност“ (⇒ 4.8).

При използване на кабелен барабан захранващият кабел трябва да е развит изцяло, в противен случай електрическото съпротивление може да доведе до загуба на мощност и прегряване.

Като захранващи кабели трябва да се използват само проводници, които са по-тежки от следните гумирани проводници:

H07 RN-F DIN/VDE 0282

Минимално напречно сечение:

до 25 м дължина: 3 x 1,5 мм²

до 50 м дължина: 3 x 2,5 мм²

Куплунзите на захранващия кабел трябва да са от гума или с гумено покритие и да отговарят на следния стандарт:

DIN/VDE 0620

Напрежението и честотата на мрежата трябва да съответстват на данните върху табелката за мощността, респ. в глава „Технически данни“ (⇒ 18.).

Захранващият кабел трябва да е достатъчно обезопасен (⇒ 18.).

Този уред е предвиден да се захранва от електрическа мрежа с пълно системно съпротивление $Z_{\text{макс}}$ на

съединителна точка (сградна инсталация) от максимум **0,49 ома** (при 50 Hz).

Потребителят трябва да се увери, че уредът се захранва от електрическа мрежа, която отговаря на тези изисквания. Ако е необходимо, можете да попитате местното електроразпределително предприятие за пълното системно съпротивление.

11.2 Приспособление за изтегляне и прибиране на кабела



Приспособлението за изтегляне и прибиране на кабела предотвратява неволното изваждане на захранващия кабел по време на работа, което може да причини повреда на гнездото за включване на уреда към електрическата мрежа.

Затова захранващият кабел трябва да бъде направляван посредством това приспособление.

- Направете примка със захранващия кабел (1) и я прекарайте през отвора (2).
- Нахлузете примката на куката (3) и я затегнете.

11.3 Включване на косачката



Не включвайте косачката във висока трева. При затруднено движение на електродвигателя изберете по-висока настройка на височината на косене.

- Натиснете пусковия бутон (1) и го задръжте. Издърпайте лоста за спиране на двигателя (2) към ръкохватката и го задръжте.
- Пусковият бутон (1) може да бъде освободен след задействане на лоста за спиране на двигателя (2).

11.4 Изключване на косачката



- Пуснете лоста за спиране на двигателя (1). След кратко време на движение по инерция електродвигателят и ножът за косене спират.

11.5 Изпразване на коша за трева



Опасност от нараняване!

От съображения за сигурност преди сваляне на коша за трева електродвигателят трябва да се изключи.

- Откачете коша за трева. (⇒ 8.4)
- Отворете коша за трева за затварящата планка (1). Отворете горната част на коша за трева (2) и я задръжте. Обърнете назад коша за трева и го изпразнете от окосената маса.
- Затворете коша за трева.
- Закачете коша за трева. (⇒ 8.4)

12. Поддръжка

12.1 Общи указания



Опасност от нараняване!

Спазвайте указанията за безопасност в глава „За Вашата безопасност“ (⇒ 4.).

Годишна поддръжка от специализиран търговец:

Косачката трябва да се проверява веднъж годишно от специализиран търговец. STIHL препоръчва своите специализирани търговци.

12.2 Почистване на уреда



16

Интервал на поддръжка: След всяка употреба

Внимателното боравене с уреда го предпазва от повреда и удължава срока му на експлоатация.

- Откачане на коша за трева (⇒ 8.4)



Опасност от нараняване!

Преди да я обърнете нагоре, поставете косачката върху твърда, хоризонтална и равна основа. При работа по уреда в позиция за почистване той може да се преобърне. Винаги стойте отстрани на уреда. Никога не работете пред или зад косачката.

Позиция за почистване RME 339 C:

- За обръщане нагоре застанете отдясно до уреда.

- Приведете горната част на ръкохватката до най-ниското положение (до упор, фиксаторният лост не се застопорява в тази позиция). (⇒ 8.1)
- Отворете с дясната ръка дефлектора (1) и го задръжте.
- С лявата ръка обхванете конзолата и задръжте дефлектора, както е показано на фигурата. Едновременно с това натиснете с палеца фиксаторния лост (2) и го задръжте.
- Хванете уреда с дясната ръка за предната ръкохватка и бавно го наклонете назад, докато ръкохватката не опре в почвата, както е показано на фигурата.
- Пуснете дефлектора (1) и фиксаторния лост (2) и проверете за стабилността на уреда.

Позиция за почистване RME 339:

- Сгъване на лоста за управление (⇒ 8.2)
- Наклонете косачката и я поставете върху долните части на ръкохватката (3).

Указания за почистване:

- Отстранявайте замърсяванията с малко вода и четка или кърпа. Също така обърнете специално внимание на почистването на ножа за косене. Никога не насочвайте водна струя към частите на електродвигателя, уплътнителите, лагерите и електрическите части като прекъсвача.
- С помощта на дървена пръчка предварително отстранете заседналите остатъци от трева.

- За да осигурите достатъчно охлаждане на електродвигателя, почиствайте от замърсявания охлаждащия въздуховод (смукателните отвори) между капака на двигателя и долната част на корпуса.
- При нужда използвайте специален почистващ препарат (напр специалния почистващ препарат на STIHL).

12.3 Електродвигател и колела

Електродвигателят не се нуждае от поддръжка.

Лагерите на колелата не се нуждаят от поддръжка.

12.4 Горна част на ръкохватката RME 339

Интервал на поддръжка: Преди всяка употреба

Горната част на ръкохватката има изолиращо покритие. В случай че се появят повреди по покритието, горната част на ръкохватката трябва да се подмени.

12.5 Проверка на износването на ножовете



Интервал на поддръжка: Преди всяка употреба



Опасност от нараняване!

В зависимост от мястото и продължителността на използване ножовете се износват в различна степен. Ако използвате уреда върху пясъчлива почва или често при сухи климатични условия, ножът ще се натоварва повече и ще се износи по-бързо от обичайното. Износеният нож може да се счупи и да причини тежко нараняване. Затова указанията за поддръжка на ножовете трябва винаги да се спазват.

- Поставете косачката в позиция за почистване (⇒ 12.2).
- Почистете ножа за косене (1).
- Проверете дебелината на ножа на поне 5 места с помощта на измервателен шибър (2). Това в най-голяма степен се отнася за минималната дебелина на лопатките на ножа.
- Поставете линия (3) на предния ръб на ножа и измерете обратното заточване.

Граници на износване:

Дебелина на ножа: **> 1,6 mm**

Обратно заточване: **< 5 mm**

Ножът е за подмяна,

- ако е повреден (резки или пукнатини),

- ако измерените стойности на едно или няколко места бъдат достигнати, респ. са извън допустимите граници.

Ако на косачката е монтиран доставеният като специална принадлежност нож за рекултивиране, важат съответно други граници на износване (вж. инструкцията за експлоатация за принадлежностите).

12.6 Демонтаж и монтаж на ножа за косене



За да предотвратите повреди по болта на ножа, за отвиването, респ. завиването му, използвайте подходящ динамометричен ключ (22 mm).

1 Демонтаж:

- Използвайте подходящо дървено трупче (1) за подпиране на ножа за косене (2).
- Развийте болта на ножа (3) и свалете ножа за косене (2).

2 Монтаж:



Опасност от нараняване!

Ножът за косене може да се монтира само както е показано на фигурата, особено важно е планките (6) да сочат надолу. При смяна на ножа за косене винаги подменяйте и болта на ножа (3). Предварително зададеният момент на затягане на болта на ножа трябва да се спазва точно, тъй като от това зависи сигурното закрепване на режещия инструмент.

- Почистете контактната повърхност и втулката на ножа.

- Монтирайте ножа за косене (2) с извитите лопатки нагоре. Застопоряващите зъбчета (4) трябва да се позиционират в шанцованията (5) на ножа за косене.
- Използвайте подходящо дървено трупче (1) за подпиране на ножа за косене (2).
- Нанесете **Loctite 243** върху резбата на болта на ножа (3).
- Затегнете болта на ножа (3). Момент на затягане: **10 - 15 Nm**

12.7 Наточване на ножа за косене

При липса на нужните знания или помощни средства трябва да дадете ножа за косене за заточване от специалист (STIHL препоръчва своите специализирани търговци). При неправилно наточен нож за косене (грешен ъгъл на заточване, дисбаланс и др.) функционирането на уреда може да се влоши.

Указания за заточване

- Демонтирайте ножа за косене. (⇒ 12.6)
- По време на процеса на заточване изстудете ножа за косене, напр. с вода. Не бива да се получава синьо оцветяване, защото така се намалява устойчивостта на рязане.
- Заточвайте ножа за косене равномерно, за да избегнете вибрации поради дисбаланс.
- Спазвайте ъгъл на заточване от **30°**.
- Съблюдавайте границите на износване (⇒ 12.5).

12.8 Съхранение на уреда (през зимата)

Съхранявайте уреда в сухо и затворено помещение без наличие на много прах. Уверете се, че той се съхранява на място, недостъпно за деца.

Съхранявайте косачката само в безопасно за експлоатация състояние, при нужда сгънете двойната ръкохватка.

Затегнете всички гайки, палци и болтове, подновете станалите нечетливи предупредителни надписи по уреда, проверете цялата машина за износване или повреди. Сменете износените или повредени части.

Евентуалните неизправности по уреда трябва да се отстранят, преди да бъде прибран за съхранение.

При по-продължително неизползване на косачката (зимна пауза) спазвайте следното:

- Почистете внимателно всички външни части на уреда.
- Смажете с масло съотв. грес всички подвижни части.

13. Транспортиране

13.1 Носене и закрепване на косачката



Опасност от нараняване!

Спазвайте указанията за безопасност в глава „За Вашата безопасност“ (⇒ 4.).

Носене на уреда:

- Повдигайте косачката само за ръкохватките за носене (1, 2). Внимавайте винаги да има достатъчно разстояние между тялото Ви (най-вече краката) и ножа за косене.
- Носете косачката с две ръце, като я държите с едната за горната (2), а с другата за долната ръкохватка за носене (1)

или

- носете косачката с една ръка, като я държите за горната ръкохватка за носене (2).

Закрепване на уреда:

- Обезопасете косачката върху товарната платформа с подходящи крепежни средства.
- Затегнете въжетата съотв. ремъците към ръкохватките (1, 2).

14. Минимизиране на износването и предотвратяване на повреди

Важни указания за поддръжка на групата продукти

Косачка, ръчноводена с мрежово захранване (STIHL RME)

За материални щети и физическо нараняване на хора, които са причинени поради неспазване на указанията в ръководството за експлоатация, особено по отношение на безопасността, обслужването и поддръжката, или поради употреба на неразрешени приспособления за

допълнително монтиране и резервни части, фирмата STIHL не носи никаква отговорност.

Непременно спазвайте следните указания, за да предотвратите повреди или прекалено износване на вашия уред на STIHL:

1. Износващи се части

Някои части на уреда STIHL, дори и при употреба по предназначение, се износват и в зависимост от вида и продължителността на използване трябва да се подменят своевременно.

Към тях спадат:

– нож.

2. Спазване на предписанията, посочени в тази инструкция за експлоатация

Използването, поддръжката и съхранението на уреда на STIHL трябва да се извършват грижливо, както е описано в тази инструкция за експлоатация. Потребителят отговаря лично за всички повреди, причинени поради неспазване на указанията за безопасност, обслужване и поддръжка.

Това в най-голяма степен се отнася за:

- недостатъчен капацитет на захранващия кабел (напречно сечение);
- неправилно свързване към електрическата мрежа (напрежение);
- неразрешени от STIHL промени по продукта;
- използване на инструменти или допълнителни принадлежности, които не са позволени и не са подходящи за уреда или са с пониско качество;

- употреба на продукта не по предназначение;
- използването на продукта при спортни или състезателни мероприятия;
- вторични повреди вследствие на използването на продукта с неизправни части.

3. Дейности по поддръжката

Всички изброени в раздел „Поддръжка“ дейности трябва да бъдат извършвани редовно.

Ако тези дейности по поддръжката не могат да бъдат извършвани от самия потребител, той трябва да се обърне към специализиран търговец.

STIHL препоръчва дейностите по поддръжка и ремонт да се извършват само при специализиран търговец на STIHL.

Специализираните търговци на STIHL редовно преминават обучение и им се предоставя техническа информация.

Ако тези дейности по поддръжката не бъдат извършени, могат да възникнат повреди, за които е отговорен потребителят.

Към тях спадат:

- повреди на електродвигателя в резултат на недостатъчно почистване на проводя за охлаждащ въздух (смукателните отвори);
- корозионни и други вторични повреди вследствие на неправилно съхранение на уреда;
- повреди на уреда поради употреба на резервни части с по-ниско качество;

- повреди в резултат на ненавременна или недостатъчна сервизна поддръжка, съответно повреди вследствие на дейности по поддръжка и ремонт, които не са извършени в сервизите на специализираните търговци.

15. Опазване на околната среда



Окосената трева не бива да се изхвърля на бокука, а трябва да се компостира.

Опаковките, уредът и принадлежностите са произведени от материали, които подлежат на рециклиране, и трябва да се изхвърлят по съответния начин.

Разделното и екосъобразно изхвърляне на остатъчните материали подпомага повторната употреба на вторични суровини. Затова след изтичане на обичайния му срок на използване уредът трябва да се предаде на вторични суровини. При изхвърляне обърнете внимание на информацията в глава „Изхвърляне“ (⇒ 4.9).

Обърнете се към Вашия център за рециклиране или към Вашия специализиран търговец, за да научите как да изхвърляте правилно отпадните продукти.

16. Обичайни резервни части

Нож за косене:
6320 702 0100

Болт на ножа:
6310 760 2801



При всяка смяна на ножа подменяйте и болта на ножа. Резервни части могат да се закупят от специализираните търговци на STIHL.

17. ЕС Декларация за съответствие

17.1 Косачка STIHL RME 339.0, RME 339.0 C

STIHL Tirol GmbH
Hans Peter Stihl-Straße 5
6336 Langkampfen
Австрия

декларира, поемайки пълна отговорност, че

- Модел: Електрическа косачка
- Фабрична марка: STIHL
- Тип: RME 339.0, RME 339.0 C
- Сериен номер: 6320

отговаря на съответните разпоредби на Директивите 2000/14/ЕС, 2006/42/ЕС, 2014/30/EU и 2011/65/EU и е разработена и произведена в съответствие с актуалните към датата на производство версии на следните стандарти: EN 60335-1, EN 60335-2-77, EN 55014-1, EN 55014-2, EN 61000-3-2 и EN 61000-3-3 (доколкото са приложими).

Име и адрес на нотифицирания орган:
TÜV Rheinland LGA Products GmbH
Tillystraße 2
D-90431 Nürnberg

За установяване на измереното и гарантираното ниво на шума беше приложена Директива 2000/14/ЕС, приложение VIII.

- Измерено ниво на шума: 92,5 dB(A)
- Гарантирано ниво на шума: 93 dB(A)

Техническата документация се съхранява при разрешителното на продукта на STIHL Tirol GmbH.

Годината на производство и машинният номер са посочени върху косачката.

Лангкампфен, 02.11.2020

STIHL Tirol GmbH

По зам.



Matthias Fleischer, завеждащ отдел „Научноизследователска дейност и разработка на нови продукти“

По зам.



Sven Zimmermann, завеждащ отдел „Качество“

18. Технически данни

RME 339.0, RME 339.0 C

Сериен номер 6320

RME 339.0, RME 339.0 C

Тип	АС Универсален двигател
Напрежение	230 V~
Получена мощност	1200 W
Честота	50 Hz
Защитно устройство	5 А
Клас на защита	II
Вид защита	IPX 4
Косачен механизъм	Нождържач
Ширина на косене	37 см
Честота на въртене на косачния механизъм	3200 об/мин
Задвижване на нождържача	постоянно
Момент на затягане на болта на ножа	10 - 15 Nm
Височина на косене	30 - 70 мм
Височина на косене (само за Великобритания)	20 - 70 мм
Кош за трева	40 л
Предно колело, Ø	150 мм
Задно колело, Ø	180 мм

Звукови емисии:

Съгласно Директива 2000/14/ЕС:

Гарантирано ниво на шума L_{WA} 93 dB(A)

Съгласно Директива 2006/42/ЕС:

Ниво на шума на работното място L_{pA} 79 dB(A)

Коефициент на неопределеност K_{pA} 1 dB(A)

RME 339.0

Дължина	122 см
Ширина	42 см
Височина	107 см
Тегло	14 кг
Тегло (само за Великобритания)	15 кг

Вибрации рамо-ръка:

Зададена характеристика на вибрациите съгласно EN 12096:

Измерена стойност a_{hw}	0,82 м/сек ²
Коефициент на неопределеност K_{hw}	0,41 м/сек ²
Измерване съгласно EN 20643	

RME 339.0 C

Дължина	135 см
Ширина	43 см
Височина	110 см
Тегло	15 кг

Вибрации рамо-ръка:

Зададена характеристика на вибрациите съгласно EN 12096:

Измерена стойност a_{hw}	0,50 м/сек ²
Коефициент на неопределеност K_{hw}	0,25 м/сек ²
Измерване съгласно EN 20643	

18.1 REACH

REACH е краткото наименование на Регламент на ЕО относно регистрацията, оценката и разрешаването на химични вещества.

За информация относно изпълнението на изискванията съгласно Регламента REACH (EO) 1907/2006 вж. www.stihl.com/reach.

19. Откриване на повреди

✘ евентуално се обърнете към специализиран търговец – STIHL препоръчва своя специализиран търговец.

Неизправност:

Електродвигателят не стартира

Възможна причина:

- Няма мрежово напрежение
- Неизправен захранващ кабел/щепсел, съответно щепселно съединение или прекъсвач
- Бутонът за стартиране не е натиснат
- Електродвигателят е претоварен поради косене на прекалено висока или влажна трева
- Защитата на електродвигателя е активирана
- Корпусът на косачката е запушен
- Предпазителят в щепсела е неизправен (версия за Великобритания)

Отстраняване:

- Проверете защитното устройство (⇒ 11.1)
- Проверете кабела/щепсела/прекъсвача и ако е необходимо, ги подменете (⇒ 11.1)
- Натиснете бутона за стартиране (⇒ 11.3)
- Не включвайте електродвигателя във висока трева, коригирайте височината на косене (⇒ 8.3)
- Оставете уреда да изстине (⇒ 9.5)

- Почистете корпуса на косачката (⇒ 12.2)
- Сменете предпазителя в щепсела (✘)

Неизправност:

Често задействащи се предпазители

Възможна причина:

- Неподходящ захранващ кабел
- Претоварване на мрежата
- Уредът е претоварен поради косене на прекалено висока или влажна трева

Отстраняване:

- Използвайте подходящ захранващ кабел (⇒ 11.1)
- Свържете уреда към друга токова верига
- Съобразете височината и скоростта на косене с условията на косене (⇒ 8.3)

Неизправност:

Силни вибрации по време на работа

Възможна причина:

- Болтът на ножа е хлабав
- Ножът не е балансиран

Отстраняване:

- Затегнете болта на ножа (⇒ 12.6)
- Заточете (балансирайте) или подменете ножа (⇒ 12.7)

Неизправност:

Некачествено косене, тревата пожълтява

Възможна причина:

- Ножът за косене е тъп или износен

- Скоростта на водене на уреда е много голяма за избраната височина на косене

Отстраняване:

- Заточете ножа за косене или го подменете (⇒ 12.7)
- Намалете скоростта на водене на уреда и/или изберете правилната височина на косене (⇒ 8.3)

Неизправност:

Затруднено включване или отслабване мощността на електродвигателя

Възможна причина:

- Косене на прекалено висока или влажна трева
- Корпусът на косачката е запушен

Отстраняване:

- Съобразете височината и скоростта на косене с условията за косене (⇒ 8.3)
- Почистете корпуса на косачката (преди почистване извадете щепсела от контакта) (⇒ 12.2)

Неизправност:

Каналът за изхвърляне е запушен

Възможна причина:

- Ножът е износен
- Косене на прекалено висока или влажна трева

Отстраняване:

- Подменете ножа за косене (⇒ 12.7)
- Съобразете височината и скоростта на косене с условията за косене (⇒ 8.3)

20. Сервизен план

20.1 Потвърждение за предаване

Модел: _____

Сериен номер:

□	□	□	□	□	□	□	□	□
---	---	---	---	---	---	---	---	---

дата: □□ □□ □□□□

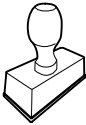

Следващ сервиз

дата: □□ □□ □□□□

20.2 Потвърждение за извършена сервизна поддръжка



Дайте тази инструкция за експлоатация на вашия специализиран търговец на STIHL при извършване на дейности по поддръжката.

Той ще потвърди изпълнението на сервизните дейности в полетата на формуляра.

 Сервизната поддръжка е извършена на

 Дата на следваща сервизна поддръжка

Любі клієнти та клієнтки,

ми раді, що Ви обрали компанію STIHL. Ми розробляємо та виробляємо нашу продукцію з найвищою якістю та у відповідності із потребами наших клієнтів. Так виникають товари, що мають високу надійність також при екстремальному навантаженні.

Компанія STIHL також гарантує найвищу якість сервісного обслуговування. Наші спеціалізовані дилери забезпечують компетентну консультацію та інструктаж, а також повне технічне обслуговування.

Ми вдячні Вам за Вашу довіру та бажаємо Вам задоволення від придбаного Вами продукту STIHL.



Доктор Nikolas Stihl

**ВАЖЛИВО! ПЕРЕД
ВИКОРИСТАННЯМ ПРОЧИТАТИ ТА
ЗБЕРЕГТИ.**

1. Зміст

Пояснення до цього посібника	430
Загальні відомості	430
Поради щодо читання посібника з експлуатації	430
Варіанти для різних країн	431
Опис приладу	431
Техніка безпеки	431
Загальні відомості	431
Одяг та засоби захисту	432
Транспортування приладу	432
Перед початком роботи	433
Під час роботи	433
Технічне обслуговування, чищення, ремонт і зберігання	435
Зберігання при довгих перервах у роботі	436
Увага! Небезпека ураження електричним струмом!	436
Утилізація	437
Опис позначень	437
Комплект постачання	438
Підготовка приладу до експлуатації	438
Загальні відомості	438
Монтаж односторонньої ручки керування (RME 339 C)	438
Монтаж двосторонньої ручки керування (RME 339)	438
Збирання кошика для трави	439
Пристрої керування	439
Установлення односторонньої ручки керування (RME 339 C)	439
Складання двосторонньої ручки керування (RME 339)	439

Центральний механізм регулювання висоти скошування	439
Кошик-уловлювач	440
Індикатор рівня заповнення	440
Вказівки щодо роботи	440
Загальні відомості	440
Робоча зона користувача	440
Припустиме навантаження електродвигуна	441
Якщо ніж газонокосарки блокується	441
Термозахист електродвигуна від перенавантаження	441
Захисні механізми	441
Захисні механізми	441
Обслуговування двома руками	441
Механізм гальмування електродвигуна	441
Введення приладу в експлуатацію	442
Підключення приладу до електромережі	442
Фіксатор для зменшення зусилля розтягу	442
Увімкнення косарки	442
Вимкнення газонокосарки	442
Спорожнення кошика для трави	442
Обслуговування	442
Загальні відомості	442
Чищення приладу	443
Електричний двигун і колеса	443
Верхня частина ручки керування RME 339	443
Перевірка зносу ножів	443
Монтаж і демонтаж ножа косарки	444
Заточування ножа косарки	444
Зберігання (зимовий період)	444
Транспортування	445

Перенесення й закріплення косарки	445
Зведення зносу до мінімуму та запобігання пошкодженням	445
Захист довкілля	446
Замінювані запчастини	446
Декларація виробника про відповідність стандартам ЄС	446
Газонокосарка STIHL RME 339.0, RME 339.0 C	446
Знак відповідності	447
Встановлена тривалість використання	447
Штаб-квартира STIHL	447
Дочірні компанії STIHL	447
Представники STIHL	447
Імпортери STIHL	447
Технічні характеристики	448
REACH	448
Усунення несправностей	449
План технічного обслуговування	450
Підтвердження передач	450
Підтвердження про надання технічного обслуговування	450

2. Пояснення до цього посібника

2.1 Загальні відомості

Цей посібник з експлуатації є **оригінальним посібником з експлуатації** виробника відповідно до директиви ЄС 2006/42/ЄС.

Компанія STIHL постійно працює над розширенням і вдосконаленням асортименту своєї продукції. Можливі зміни комплекту постачання щодо форми, оснащення чи технічних

характеристик.

З цієї причини наведені в посібнику дані і малюнки не можуть слугувати підставою для пред'явлення будь-яких претензій.

Цей посібник з експлуатації може містити описи моделей, які доступні не в усіх країнах.

Цей посібник з експлуатації захищено авторським правом. Усі права захищено, особливо права на відтворення, переклад і обробку електронними системами.

2.2 Поради щодо читання посібника з експлуатації

Малюнки та текст описують певні дії.

Тлумачення всіх символів на приладі можна знайти в посібнику з експлуатації.

Напрямок погляду

У посібнику з експлуатації вказується напрямок погляду під час використання: «вліво» та «вправо».

Користувач стоїть позаду приладу лицем у напрямку руху.

Посилання на розділи

Відповідні розділи та підрозділи з подальшими поясненнями позначені стрілками. Ось приклад посилання на розділ: (⇒ 3.)

Маркування в текстовій частині

Наведені інструкції позначено, як у прикладах нижче.

Маніпуляції, які повинен виконувати користувач:

- Послабте гвинт (1) викруткою, приведіть важіль (2) в дію.

Загальні вказівки:

- використання приладів у спортивних заходах та інших змаганнях

Тексти з додатковим значенням

Маленькі тексти з додатковим значенням виділено наведеними нижче символами, щоб додатково виділити їх у посібнику.



Небезпека!

Попередження про небезпеку нещасного випадку або важких травм. Наведеного правила необхідно дотримуватися.



Попередження

Попередження про небезпеку травмування. Наведене правило дає змогу запобігти можливим або ймовірним нещасним випадкам.



Застереження

Застереження про можливість легких травм і пошкоджень майна. Наведене правило дає змогу їх уникнути.



Указівка

Поради з оптимального використання приладу та застереження від можливих помилок в експлуатації.

Тексти з малюнками

Малюнки, які пояснюють використання приладів, містяться на початку посібника з експлуатації.

Символ камери служить для встановлення зв'язку між малюнками та відповідними параграфами тексту в посібнику з експлуатації.



2.3 Варіанти для різних країн

Компанія STIHL надає різні штекери та перемикачі залежно від країни, у яку постачається прилад.

На малюнках зображені прилади з Євроштекерами. Під'єднання приладів до мережі за допомогою інших штекерів відбувається так само.

3. Опис приладу



- 1 Верхня частина ручки керування
- 2 Нижня частина ручки керування (RME 339)
- 3 Консоль (RME 339 C)
- 4 Корпус
- 5 Капот двигуна
- 6 Заднє колесо
- 7 Переднє колесо
- 8 Кошик для трави
- 9 Верхня ручка для транспортування
- 10 Нижня ручка для транспортування
- 11 Клапан викидача

- 12 Барашковий гвинт (RME 339)
- 13 Важіль фіксування ручки керування (RME 339 C)
- 14 Ручка зупинки двигуна
- 15 Важіль регулювання висоти
- 16 Зменшення зусилля розтягу
- 17 Гніздо підключення до мережі
- 18 Кнопка запуску
- 19 Заводська табличка із серійним номером
- 20 Індикатор рівня заповнення (кошик для трави)

4. Техніка безпеки

4.1 Загальні відомості



Працюючи з приладом, обов'язково дотримуйтеся наведених правил техніки безпеки.



Перед першим використанням приладу уважно прочитайте увесь посібник з експлуатації. Дбайливо зберігайте посібник з експлуатації для подальшого використання.

Ці заходи дуже важливі для вашої безпеки. Використовуйте прилад дбайливо та відповідально, пам'ятайте, що відповідальність за безпеку інших осіб чи їхнього майна несе користувач.

Ознайомтеся з елементами керування та правилами експлуатації приладу.

Прилад дозволяється використовувати лише тим особам, які прочитали посібник з експлуатації та ознайомилися із правилами його використання. Кожен користувач перед

першим запуском приладу повинен отримати практичні поради фахівців. Зверніться до продавця чи до іншого фахівця з приводу пояснення щодо безпечного поводження із приладом.

Ці вказівки особа повинна вислухати дуже уважно та розуміти, що для роботи з цим приладом потрібна особлива точність і концентрація.

Навіть якщо Ви експлуатуєте цей прилад належним чином, не варто забувати про можливість виникнення залишкових ризиків.



Небезпека задихнутися!

Граючись із пакувальним матеріалом, діти можуть задихнутися. Тримайте пакувальний матеріал подалі від дітей.

Прилад разом із будь-яким приладдям може бути наданий для використання тільки тій особі, яка має досвід роботи з цією моделлю. Прилад не можна надавати в користування без Посібника з експлуатації.

Переконайтеся, що фізичні, сенсорні та розумові здібності користувача дозволяють йому керувати приладом і працювати з ним. Якщо через фізичні, сенсорні та розумові здібності користувач може виконувати ці дії з обмеженнями, то він може працювати з приладом лише під наглядом або після інструктажу відповідальної особи.

Переконайтеся, що користувач досяг повноліття, або, якщо цього вимагає місцеве законодавство, здобув професійну освіту під наглядом.

Використовуйте прилад відпочивши, коли ви у гарному фізичному стані та гуморі. Якщо ви маєте порушення

здоров'я, порадьтеся обов'язково з вашим лікарем щодо використання приладу. Заборонено працювати з приладом після вживання алкоголю, наркотичних речовин і медикаментів, які погіршують здатність до реагування.

Прилад розраховано на використання в домашньому господарстві.

Увага – стережіться нещасного випадку!

Прилад призначено лише для косіння газонів. Застосування для іншої мети неприпустиме й може становити небезпеку для здоров'я людини та стану приладу.

Через небезпеку травмування користувача заборонено застосовувати прилад (зокрема, але не виключно):

- для підстригання кущів, живоплотів і чагарників;
- для обрізання повзучих рослин;
- для догляду за газонами на дахах будівель або в ящиках на балконі;
- для січення та подрібнення обрізків дерев і живоплоту;
- для чищення пішохідних доріжок (всмоктування бруду, продування);
- для вирівнювання поверхні (наприклад, прибирання кротовиння);
- для транспортування скошеної трави (не в призначеному для цього кошику для трави).

З міркувань безпеки заборонено самостійно робити будь-які зміни в оснащенні приладу, виймати запчастини та знімати приладдя, установлене компанією STIHL. Це також веде до переривання гарантії.

Інформацію щодо додаткового оснащення можна отримати у офіційного дилера STIHL.

Особливо заборонені дії з приладом, які змінюють його потужність або число обертів двигуна внутрішнього згорання чи електродвигуна.

Заборонено транспортувати прилад разом з іншими речами, тваринами чи людьми, особливо дітьми.

При використанні у громадських місцях, парках, спортивних майданчиках, на вулицях, на сільськогосподарських та лісових підприємствах необхідна особлива обережність.



Увага! Стережіться негативного впливу вібрацій на здоров'я!

Надмірне навантаження внаслідок вібрації може призвести до проблем із кровообігом і нервовою системою, особливо в людей із порушеннями кровообігу. Якщо з'являться симптоми, котрі можуть бути спричинені вібраційним навантаженням, зверніться до свого лікаря.

Ці симптоми з'являються переважно в пальцях, руках і суглобах рук. Серед них (зокрема, але не виключно):

- втрата чутливості,
- біль,
- слабкість м'язів,
- зміна кольору шкіри,
- неприємне свербіння.

Під час експлуатації утримуйте ручку керування обома руками в передбачених місцях, не докладаючи значних зусиль.

Сплануйте робочий час таким чином, щоб можна було уникати надмірних навантажень тривалий час.

4.2 Одяг та засоби захисту



Для роботи завжди взувайте тверде взуття на неслизькій підшві. Не працюйте босоніж або, наприклад, у легких сандалях.



Для технічного обслуговування, чищення та транспортування приладу необхідно завжди вдягати міцні захисні рукавиці та збирати довге волосся (під хустину, шапку тощо).



Для гостріння ножа газонокосарки слід одягати спеціальні захисні окуляри.

Користуватися приладом можна лише в довгих штанах і вузькому прилягаючому одязі.

У жодному разі не можна працювати у вільному одязі, який може зачепитися за рухомі частини (важіль керування), а також у прикрасах, краватці чи шарфі.

4.3 Транспортування приладу

Працювати слід тільки в рукавичках, щоб не травмуватися гострими та гарячими деталями приладу.

Перед транспортуванням вимкніть прилад, витягніть мережевий кабель і дайте ножеві повністю зупинитися.

Перевозити прилад слід лише з охолодженим електродвигуном.

Зважаючи на вагу приладу, за потреби використовуйте відповідні вантажні пристрої (вантажні платформи, підйомні пристрої).

Зафіксуйте прилад і його інші деталі (наприклад, кошик для трави) на вантажній платформі кріпильними засобами достатніх розмірів (ременями, канатами тощо).

Під час піднімання та перенесення уникайте контакту з ножем газонокосарки.

Дотримуйтеся вказівок, наведених у розділі «Транспортування». Там описано, як піднімати та кріпити прилад. (⇒ 13.)

Під час транспортування приладу дотримуйтеся регіональних приписів, зокрема тих, що стосуються безпеки завантаження та перевезення предметів на вантажній платформі.

4.4 Перед початком роботи

Обов'язково переконайтеся, що особи, які працюватимуть із приладом, ознайомилися з Посібником із експлуатації.

Дотримуйтеся встановлених місцевими органами влади вимог щодо часу експлуатації садових приладів із двигуном внутрішнього згорання.

Перед косінням уважно огляньте ділянку і винесіть із неї каміння, палиці, дріт, кістки та інші сторонні предмети, які прилад може підкидати вгору. Перешкоди (наприклад, пеньки, коріння) легко не помітити у високій траві.

Тому перед роботою з приладом позначте на ділянці газону всі приховані об'єкти (перешкоди), які не можна прибрати.

Перед початком роботи з приладом обов'язково замініть усі дефектні, зношені та пошкоджені частини. Зношені або пошкоджені надписи з попередженнями на корпусі приладу необхідно замінити. Усі необхідні наклейки та запасні частини можна придбати у офіційного дилера STIHL.

Прилад можна використовувати тільки в належному технічному стані. Перед кожним введенням в експлуатацію виконуйте описані нижче перевірки.

- Перевірте, чи належним чином зібрано прилад.
- Перевірте, чи в робочому стані тип ножа і весь ріжучий блок (ніж газонокосарки, кріпильні елементи, корпус косильного механізму). Особливо уважно слід перевіряти, чи надійно їх встановлено, чи не мають вони ознак пошкодження або зносу (щербин або тріщин).
- Перевірте, чи захисні механізми (наприклад, клапан викидача, корпус, ручка керування, ручка зупинки двигуна) перебувають у бездоганному стані та правильно функціонують.
- Перевірте, чи не пошкоджено та чи повністю встановлено кошик для трави (пошкоджений кошик для трави використовувати не можна).
- Перевірте, чи працює механізм гальмування електродвигуна.

За потреби виконайте всі необхідні роботи або зверніться до сервісної служби. Компанія STIHL рекомендує звертатися до офіційного дилера STIHL.

Дотримуйтеся даних, наведених у розділі «Небезпека: електричний струм» (⇒ 4.8).

Ніколи не вмикайте електродвигун без відповідно встановленого ножа. Це може призвести до перегрівання електродвигуна!

4.5 Під час роботи



Не використовуйте прилад, якщо поблизу перебувають інші люди (особливо діти) або тварини.

Заборонено працювати, якщо температура навколишнього середовища нижча +5°C.

Працюйте лише при денному світлі або при належному штучному освітленні.

Заборонено працювати з приладом під дощем, у грозу та особливо при можливості ураження блискавкою.



Увага! Небезпека травмування!

Ніколи не наближайте ноги й руки до рухомих деталей. Не торкайтеся ножа, коли він обертається. Тримайтеся на безпечній відстані від отвору викидача.

Завжди дотримуйтеся безпечної відстані, заданої ручкою керування. Ручка керування має завжди бути правильно встановлена. Її конструкцію не можна змінювати. Ніколи не працюйте з приладом зі складеною ручкою керування.

Заборонено знімати та змінювати встановлені на приладі вимикачі й захисні механізми. Зокрема, ніколи не фіксуйте ручку зупинки двигуна на ручці керування (наприклад, прив'язуванням).

Ніколи не закріплюйте на ручці керування сторонні предмети (наприклад, робочий одяг). Кабелі-подовжувачі не можна намотувати на ручку керування.

На вологій поверхні зростає загроза травмування через зменшення стійкості приладу.

Будьте особливо обережні працюючи, щоб не підсковзнутись. Якщо це можливо, не використовуйте прилад на вологій поверхні.

Не залишайте прилад під дощем.

Увімкнення приладу

Вмикайте прилад обережно, дотримуючись порад із розділу «Введення приладу в експлуатацію». (⇒ 11.)

Пильнуйте, щоб тип ножа перебував на достатній відстані від ніг.

Під час увімкнення прилад має стояти на рівній поверхні.

Перед увімкненням і під час нього заборонено перекидати прилад.

Не запускайте електродвигун, якщо викидний отвір не закрито клапаном викидача або кошиком для трави.

Уникайте надто частого вмикання приладу протягом короткого проміжку часу; не «грайтеся» кнопкою увімкнення. Це може призвести до перегрівання електродвигуна!

Робота на схилах

Схили потрібно завжди обробляти в поперечному напрямку, а не в повздовжньому. Якщо під час косіння в повздовжньому напрямку користувач утратить контроль, він може потрапити під прилад, який працює.

Будьте особливо обережні, коли змінюєте напрямок руху на схилі.

Займайте надійне положення для роботи на схилах, не косіть на дуже крутих схилах.

З міркувань безпеки заборонено використовувати прилад на схилах із кутом нахилу більше 25° (46,6 %).

Небезпека травмування!

Кут нахилу 25° відповідає вертикальному підйому в 46,6 см на 100 см горизонтальної поверхні.

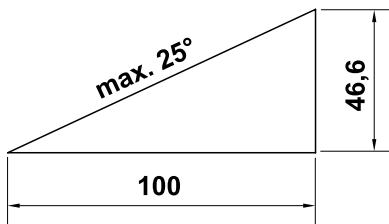

Процес роботи



Увага! Небезпека травмування!

Ніколи не наближайте ноги й руки до рухомих деталей. Не торкайтеся ножа, коли він обертається. Тримайтеся на безпечній відстані від отвору викидача. Завжди дотримуйтеся безпечної відстані, заданої ручкою керування.



Намагайтеся не перевіряти ніж під час експлуатації приладу. Не відкривайте

клапан викидача та/або не знімайте кошик для трави, коли ніж газонокосарки працює. Стережіться поранення ножем, який обертається.

Ведіть прилад повільно. Ніколи не біжіть. При швидкому переміщенні приладу зростає небезпека поранення у випадку спотикання, ковзання тощо.

Будьте особливо пильні, повертаючи прилад або підтягаючи його до себе.

Не спіткніться!

Не піднімайте та не переносьте прилад, якщо працює електродвигун або підключено мережевий кабель.

Розміщені в луговому дерені об'єкти (оприскувачі для газонів, стовпці, водяні крани, фундаменти, електропроводку тощо) слід оминати. Ніколи не переїжджайте такі сторонні об'єкти.

Якщо тип ножа або прилад наштотхнулися на якусь перешкоду або сторонній предмет, вимкніть електродвигун, від'єднайте від мережі й ретельно огляньте прилад.



STOP

Обережно! Тип ножа продовжуватиме обертатись протягом декількох секунд після вимкнення приладу.

Електродвигун слід вимкати в таких випадках:

- якщо під час транспортування прилад потрібно перевезти через будь-яку іншу поверхню, крім трави;
- під час транспортування приладу до площі косіння й назад;
- перш ніж знімати кошик для трави;

- перед регулюванням висоти скошування.



Вимкніть електродвигун, вийміть мережевий штекер із розетки та переконайтеся, що тип ножа повністю зупинився, в описаних нижче випадках.

- Перед розмиканням блокувань або чищенням викидного отвору.
- Якщо тип ножа зіткнувся зі стороннім предметом. Необхідно перевірити тип ножа на наявність пошкоджень. Заборонено користуватися приладом із пошкодженим або погнутим ножовим валом або валом електродвигуна. **Небезпека поранення несправними деталями!**
- Перш ніж перевіряти, чистити прилад або виконувати інші роботи на ньому (наприклад, розкладати або складати ручку керування).
- Перш ніж залишити прилад без нагляду.
- Перш ніж піднімати або переносити прилад.
- Перед транспортуванням.
- Якщо прилад наштовхнувся на сторонній предмет або почав сильно вібрувати. У цьому випадку перевірте прилад, особливо ріжучий блок (ніж, ножовий вал, кріплення ножа), на наявність пошкоджень. Перш ніж знову запустити прилад і почати роботу, зверніться до фахівців для проведення необхідного ремонту.



Небезпека травмування!

Сильна вібрація зазвичай указує на наявність несправностей. Заборонено користуватися приладом із пошкодженим або погнутим ножовим валом чи ножом газонокосарки. Якщо вам бракує необхідних знань, зверніться для проведення необхідного ремонту до фахівців. Компанія STIHL рекомендує звертатися до офіційного дилера STIHL.

Коливання напруги, спричинені приладом під час розгону, за несприятливого стану мережі можуть призвести до збоїв у роботі інших приладів, підключених до того самого електричного кола. У такому випадку потрібно вжити відповідних заходів (наприклад, підключити прилад до іншого електричного кола або до кола з нижчим значенням повного опору).

4.6 Технічне обслуговування, чищення, ремонт і зберігання



Перед виконанням на приладі будь-яких робіт, його регулюванням, чищенням і перевіркою з'єднувального кабелю на наявність пошкоджень або вузлів вимкніть прилад і від'єднайте мережевий штекер.

Перед технічним обслуговуванням, чищенням приладу або його розміщенням для зберігання в закритих приміщеннях дайте приладу повністю охолонути.

Чищення

Уважно чистьте увесь прилад після застосування. (⇒ 12.2)

Залишки трави зніміть за допомогою дерев'яної палички. Чистьте нижню частину газонокосарки за допомогою щітки з водою.

Для чищення приладу не використовуйте системи з високим тиском води та не мийте прилад під струменем води (наприклад, із садового шлангу).

Не використовуйте активні очисні засоби. Вони можуть пошкодити пластик і метал, а відтак можуть завадити безпечній роботі приладу STIHL.

Щоб зменшити ризик пожежі, слідкуйте за тим, щоб у зону охолоджувальних отворів між капотом електродвигуна та корпусом не потрапляли трава, солома, мох, листя чи жир.

Технічне обслуговування

Дозволяється виконувати лише такі роботи з технічного обслуговування, про які йдеться в посібнику з експлуатації. Усі інші роботи повинні проводити тільки працівники сервісних центрів.

Якщо Вам не вистачає необхідної інформації та допоміжних засобів, це все **завжди** можна отримати у працівника сервісного центру.

Для технічного обслуговування та ремонту приладів компанія STIHL рекомендує звертатися до офіційного дилера STIHL.

Спеціалісти офіційних дилерських центрів STIHL регулярно проходять навчання та отримують технічний інструктаж.

Застосовуйте лише інструменти, приладдя чи навісні пристрої, допущені компанією STIHL до використання із цим приладом. Інакше існує загроза

нешчасних випадків, які можуть призвести до поранень і пошкодження приладу. Якщо у Вас виникли запитання, обов'язково зверніться до офіційного дилера.

Оригінальні інструменти, навісне приладдя та запасні частини STIHL за своїми властивостями оптимально підходять для приладу та вимог користувача. Оригінальні запчастини STIHL можна визначити за номером запчастини, написом STIHL і маркуванням на запчастинах компанії STIHL (за потреби). На запчастинах малого розміру може бути присутній лише знак маркування.

Підтримуйте попереджувальні та вказівні наклейки чистими, щоб їх можна було прочитати. Пошкоджені або загублені наклейки слід замінювати новими оригінальними наклейками, які можна придбати у офіційного дилера STIHL. Якщо деталь потрібно замінити на нову, зверніть увагу, щоб нова деталь мала аналогічну наклейку.

Роботи з ножем газонокосарки можна проводити лише у цупких робочих рукавицях та з надзвичайною обережністю.

Для підтримання приладу в робочому стані міцно закручіть всі гайки, болти та гвинти, особливо гвинт кріплення ножа.

Регулярно перевіряйте весь прилад і кошик для трави, особливо перед зберіганням (наприклад, зимовим періодом), на наявність зносу та пошкоджень. З огляду на техніку безпеки відразу міняйте зношені чи пошкоджені деталі, щоб пристрій завжди був у надійному робочому стані.

Зняті для проведення технічного обслуговування конструктивні елементи й захисні механізми необхідно негайно встановити відповідно до чинних вимог.

Потрібно регулярно перевіряти, чи надійно встановлено ніж газонокосарки та чи не має він ознак пошкодження або зносу.

4.7 Зберігання при довгих перервах у роботі

Коли прилад охолоне, його слід зберігати в сухому закритому приміщенні.

Переконайтеся щодо захищеності приладу від некомпетентних осіб (наприклад, дітей).

Дбайливо очистьте прилад перед збереженням (наприклад, зимова пауза).

Зберігайте прилад у технічно безпечному стані.

4.8 Увага! Небезпека ураження електричним струмом!



Увага! Небезпека ураження електричним струмом!

Зверніть особливу увагу на мережевий кабель, штекер, вмикач / вмикач і з'єднувальний кабель. Щоб запобігти ураженню електричним струмом, не використовуйте пошкоджені кабелі, муфти й штепселі, а також відповідні з'єднувальні кабелі, які не відповідають чинним вимогам.



Регулярно перевіряйте з'єднувальний кабель на наявність пошкоджень або ознак старіння (ламкості).

Прилад дозволено використовувати, лише якщо мережевий кабель повністю розмотано.

Користуючись кабельним барабаном, пильуйте, щоб мережевий кабель був повністю розмотаний.

Ніколи не використовуйте пошкоджений кабель-подовжувач. Замініть пошкоджений кабель на новий. Ніколи не ремонтуйте кабель-подовжувач.

Не можна використовувати прилад із пошкодженими чи зношеними кабелями. Особливо уважно необхідно перевіряти на пошкодження й ознаки зносу з'єднувальний мережевий кабель.

Техобслуговування й ремонт мережевих кабелів можуть виконувати лише працівники, які мають спеціальну освіту.

Небезпека ураження електричним струмом!

Не підключайте пошкоджений кабель до мережі та не торкайтеся пошкодженого кабелю, доки не від'єднаєте його від мережі.

Небезпека ураження електричним струмом!

Забороняється використовувати пошкоджені кабелі, муфти та штепселі, а також з'єднувальні кабелі, які не відповідають чинним вимогам.

Торкатися ріжучих блоків (ножів) можна, лише коли прилад від'єднано від мережі.

Завжди слідкуйте за тим, щоб мережеві кабелі були достатньо захищені.



Хоча електродвигун захищений від бризок води, з приладом заборонено працювати під дощем і в умовах підвищеної вологості.

Для роботи приладу за межами приміщення слід використовувати лише спеціальні кабелі-подовжувачі з гідроізоляцією (⇒ 11.1).

Слідкуйте, щоб під час косіння кабель був на безпечній відстані від ножа.

Від'єднуючи з'єднувальний кабель від розетки, не тягніть за кабель.

Якщо прилад підключено до генератора струму, слідкуйте за тим, щоб коливання струму не пошкодили садовий подрібнювач.

Підключайте прилад лише до електромережі із системою захисту від аварійного струму (зі струмом вимикання не більше 30 мА). Щоб отримати докладніші відомості, зверніться до електрика.

З міркувань безпеки електрокабель завжди має бути прикріплений до ручки керування належним чином.

4.9 Утилізація

Подбайте про відповідну утилізацію приладу, термін експлуатації якого минув. Перед утилізацією розберіть прилад. Щоб уникнути нещасних випадків, насамперед слід від'єднати мережевий кабель і кабель електродвигуна.

Небезпека травмування типом ножа!

Ніколи не залишайте несправний прилад без нагляду. Подбайте про те, щоб прилад, а особливо тип ножа, не знайшли діти.

5. Опис позначень



Увага!

Перед вмиканням приладу прочитайте посібник з експлуатації.



Небезпека травмування!

Не допускайте сторонніх осіб у небезпечну зону.

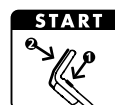
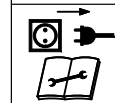
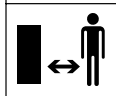

Небезпека травмування!

Поводьтесь обережно з гострим ножом газонокосарки. Ніж газонокосарки продовжує обертатися протягом кількох секунд після вимкнення (гальмування двигуна/ ножа). Перед маніпуляціями з типом ножа, технічним обслуговуванням і чищенням, перед перевіркою з'єднувального кабелю (на пошкодження й вузли), а також залишаючи прилад без нагляду, необхідно вимкнути двигун і витягти мережевий штекер.

Небезпека ураження електричним струмом!

З'єднувальний кабель має перебувати на безпечній відстані від типу ножа.

RME 339:

Запустіть двигун.

RME 339 C:

Запустіть двигун.

RME 339 C:

Зупиніть двигун.

6. Комплект постачання



Поз.	Опис	К-сть
A	Базовий прилад	1
B	Верхня частина кошика-уловлювача	1
C	Нижня частина кошика-уловлювача	1
D	Болт	2
•	Посібник з експлуатації	1

RME 339 C:

E	Втулка	1
F	Гвинт	1
G	Шайба	2
H	Гайка	1

RME 339:

I	Гвинт із грибовидною головкою	2
J	Кабельний блок	1
K	Барашковий гвинт	2
L	Затискач для кабелю	1



Комплект постачання може відрізнятись залежно від країни постачання та моделі приладу.

7. Підготовка приладу до експлуатації

7.1 Загальні відомості



Небезпека травмування

Дотримуйтеся відповідних правил, наведених у розділі «Техніка безпеки». (⇒ 4.)

- Для виконання всіх описаних робіт надійно встановіть прилад на рівній і твердій горизонтальній поверхні.

7.2 Монтаж односторонньої ручки керування (RME 339 C)



- **1** Вставте втулку (E) в отвір на ручці керування (1).
- **2** Насадіть на втулку обидві шайби (G) випуклою стороною всередину.
- **3** Утримуючи втулку (E) і шайби (G), установіть їх разом із ручкою керування (1) у консоль (2).
- **4** Установіть гайку (H) на консоль, як показано на рисунку.
- **5** Просуньте гвинт (F) ззовні всередину крізь отвори на ручці керування (1) і вставте в консоль (2). Затягніть гвинт (F).
Момент затягування:
18 - 22 Н·м

Монтаж електрокабелю

- Як показано на рисунку, вкладіть електрокабель у відповідний жолобок (3) і вставте його у фіксатори на консолі та ручці керування (4, 5). Вкладіть кабель (6) у відповідний фіксатор і закрийте скобу, щоб вона зафіксувалася.

7.3 Монтаж двосторонньої ручки керування (RME 339)



Монтаж верхньої частини ручки керування

- Просуньте гвинти з грибовидною головкою (I) крізь кабельний блок (J) і навісьте електрокабель (1).
- Установіть двосторонню ручку керування (2) на обидві нижні частини ручки керування (3). Гвинти з грибовидною головкою (I) (справа з кабельним блоком (J), зліва без нього) вставте в отвори зсередини назовні й закрутіть барашковим гвинтом (K).

Монтаж затискача кабелю



Небезпека ураження електричним струмом!

Щоб не пошкодити ізоляцію ручки керування, затискач кабелю потрібно притискати лише вручну. Не використовуйте для цього ніяких інструментів (на зразок молотка чи викрутки).

- Установіть затискач кабелю (L) на верхній частині ручки керування. Вкладіть електрокабель (1), як показано на рисунку. Закрийте скобу (4) до фіксування. Відстань між затискачем кабелю та перемикачем:
25 - 27 см

7.4 Збирання кошика для трави



- Кришку кошика для трави (B) встановіть на нижню частину кошика для трави (C). Слідкуйте за правильним положенням у напрямних.
- Болти (D) вставте зсередини крізь спеціальні отвори.
- Легко натисніть на кришку кошика для трави (B), щоб зафіксувати її в нижній частині кошика для трави.
- Навісьте кошик для трави (⇒ 8.4).

8. Пристрої керування

8.1 Установлення односторонньої ручки керування (RME 339 C)



Небезпека защемлення!

Користуючись важелем фіксування, постійно тримайте рукою верхню частину ручки керування в найвищому місці. У жодному разі не вставляйте пальці між рукою керування та консоллю (над або під важелем фіксування).

Складання ручки керування

Положення для транспортування (для чищення приладу, компактного транспортування та зберігання).

- Утримуючи рукою верхню частину ручки керування (2) у найвищому місці, злегка підніміть її (вивільніть).
- Натисніть донизу й утримуйте важіль фіксування (1).
- Складіть ручку керування (2) уперед і при цьому слідкуйте, щоб не пошкодити електрокабель.

Робоча позиція (для переміщення приладу).

- Відкиньте ручку керування (2) назад, слідкуючи за тим, щоб вона повністю зафіксувалася.

Налаштування висоти

Висота односторонньої ручки керування має 2 рівні.

- Утримуючи рукою верхню частину ручки керування (2) у найвищому місці, злегка підніміть її (вивільніть).
- Натисніть донизу й утримуйте важіль фіксування (1).
- Установіть ручку керування (2) в потрібне положення.
- Відпустіть важіль фіксування (1), слідкуючи за тим, щоб ручка керування повністю закріпилася.

8.2 Складання двосторонньої ручки керування (RME 339)



Небезпека защемлення!

Коли барашкові гвинти ослаблено, верхня частина ручки керування може скластися. А тому під час відкручування барашкових гвинтів верхньої частини ручки керування тримайте її рукою в найвищому місці.

Положення для транспортування (для чищення приладу, компактного транспортування та зберігання).

- Ослабте барашкові гвинти (1) так, щоб вони могли вільно обертатися.
- Складіть верхню частину ручки керування (2) вперед.

Робоча позиція (для переміщення приладу).

- Верхню частину ручки керування (2) відкиньте назад і притримуйте рукою.
- Закрутіть барашкові гвинти (1). Слідкуйте за правильним положенням кабельного блока (3).

8.3 Центральний механізм регулювання висоти скошування



Можна встановити 5 різних рівнів висоти скошування.

Рівень 1 = 30 мм

Рівень 5 = 70 мм

Косарки для Великобританії

Можна встановити 6 різних рівнів висоти скошування.

Рівень S = 20 мм

Рівень 5 = 70 мм



Щоб уникнути пошкоджень, найменшу висоту скошування можна використовувати тільки на газонах із рівною поверхнею.

Регулювання висоти скошування

- Злегка відтягуйте важіль регулювання висоти скошування (1) від косарки, щоб вивільнити його з фіксаторів (2).
- **Вища висота скошування**
Підніміть косарку за важіль регулювання висоти скошування (1) (важіль пересунеться вперед).
Нижча висота скошування
Натисніть на косарку вниз за допомогою важеля регулювання висоти скошування (1) (важіль пересунеться назад).
- Притисніть важіль регулювання висоти скошування (1) до косарки, щоб зафіксувати його у фіксаторах (2). На вибрану висоту скошування вказує передній фіксатор (3).

8.4 Кошик-уловлювач



Навішування

- Відкрийте й тримайте клапан викидача (1).
- Щоб навісити кошик-уловлювач (2), вставте фіксатори (3) у заглиблення (4) на задній стороні приладу.
- Закрийте клапан викидача (1).

Знімання

- Відкрийте й тримайте клапан викидача (1).
- Підніміть кошик-уловлювач (2) і зніміть його в напрямку назад.
- Закрийте клапан викидача (1).

8.5 Індикатор рівня заповнення



Потік повітря, створюваний ножем, піднімає індикатор рівня заповнення (1). Якщо кошик для трави заповнено, потік повітря припиняється. Якщо потік повітря замалий, індикатор рівня заповнення (1) повертається в стан простоювання. Це вказує на необхідність спорожнити кошик для трави.

Нормальне функціонування індикатора рівня заповнення можливе лише в разі оптимального потоку повітря. Зовнішні фактори, такі як волога, густа чи висока трава, низькі рівні висоти скошування, забруднення тощо, можуть вплинути на потік повітря та функціонування індикатора рівня заповнення.

A Кошик для трави заповнюється

B Кошик для трави заповнено

- Спорожніть наповнений кошик для трави (⇒ 11.5).

9. Вказівки щодо роботи

9.1 Загальні відомості



Небезпека травмування!
Негайно розплутайте кабель, якщо він заплутався.

Під час косіння з'єднувальний кабель має проходити позаду вас. З'єднувальний кабель можна випадково розрізати під час косіння або спіткнутися об нього. Це створює високий ризик нещасних випадків. Косити слід таким чином, щоб з'єднувальний кабель завжди проходив по скошеній ділянці та був видимий.

Щоб трава на газоні була гарною та густою, косіть її часто, не допускаючи відростання.

У гарячому й сухому кліматі не скошуйте газон надто коротко, бо сонце випалить траву й зробить газон непривабливим.

Гострота ножа безпосередньо впливає на малюнок на газоні, тому ніж слід регулярно заточувати. Для цього зверніться до офіційного дилера STIHL.

9.2 Робоча зона користувача



- З міркувань безпеки під час роботи електромотора користувач повинен завжди перебувати в робочій зоні позаду ручки керування. Завжди дотримуйтеся безпечної відстані, заданої ручкою керування.

- газонокосаркою повинна керувати лише одна особа. Сторонніх осіб не можна допускати в небезпечну зону. (⇒ 4.)

9.3 Припустиме навантаження електродвигуна

Не вмикайте косарку у високій траві. У випадку затруднення роботи електродвигуна виберіть більшу висоту скошування.

Навантаження косарки під час її роботи не повинно викликати значного зниження кількості обертів електродвигуна.

У випадку зменшення швидкості обертання двигуна встановіть більшу висоту скошування та/або знизьте швидкість переміщення.

9.4 Якщо ніж газонокосарки блокується

Негайно вимкніть електродвигун і витягніть мережевий штекер. Далі усуньте причину несправності.

9.5 Термозахист електродвигуна від перенавантаження

У випадку перенавантаження автоматично спрацьовує вбудований механізм термозахисту від перенавантаження, електродвигун вимикається.

Причини перенавантаження:

- трава зависока, або встановлено замалу висоту скошування;
- зависока швидкість переміщення;

- засмічення вентиляційної решітки (отворів для всмоктування повітря);
- ніж газонокосарки тупий або зношений;
- невідповідний або задовгий з'єднувальний кабель – спад напруги (⇒ 11.1).

Повторний запуск

Після фази охолодження тривалістю приблизно 10 хв. (залежно від температури навколишнього середовища) повторно запустіть прилад; він повернеться у звичайний режим експлуатації (⇒ 11.).

10. Захисні механізми

Прилад оснащено багатьма запобіжними механізмами для безпечного користування та захисту від неправильного використання.



Небезпека травмування!

Якщо виявлено несправність запобіжного механізму, приладом користуватися не можна. Зверніться до офіційного дилера. Компанія STIHL рекомендує звертатися до офіційного дилера STIHL.

10.1 Захисні механізми

Газонокосарка оснащена захисними механізмами, які запобігають ненавмисному контакту з ножем газонокосарки та скошеною травою, яка викидається.

До них належать корпус, клапан викидача, кошик для трави й правильно встановлена ручка керування.

10.2 Обслуговування двома руками

Електродвигун можна ввімкнути тільки тоді, коли права рука натискає та утримує кнопку ввімкнення, а ліва притискає ручку зупинки двигуна до ручки керування.

10.3 Механізм гальмування електродвигуна

Після відпускання ручки зупинки двигуна ніж газонокосарки зупиниться менш ніж через 3 секунди.

Вбудований механізм гальмування електродвигуна скорочує час гальмування ножів.

Вимірювання часу гальмування

Після запуску електродвигуна ніж починає обертатися й виникає шум від повітряного потоку. Робота за інерцією триває, доки чутно шум повітряного потоку після зупинки електродвигуна. Час гальмування можна виміряти за допомогою секундоміра.

11. Введення приладу в експлуатацію

11.1 Підключення приладу до електромережі

Небезпека ураження електричним струмом!

Дотримуйтеся відповідних правил, наведених у розділі «Техніка безпеки» (⇒ 4.8).

Користуючись кабельним барабаном, пильнуйте, щоб з'єднувальний кабель був повністю розмотаний, інакше можлива втрата потужності й перегрів двигуна через високий електричний опір.

Дозволено використовувати лише такі з'єднувальні кабелі, вага яких не менша ваги таких гумових шлангів:

H07 RN-F DIN/VDE 0282

Мінімальна площа поперечного розрізу:

за довжини до 25 м: 3 x 1,5 мм²

за довжини до 50 м: 3 x 2,5 мм²

Муфти з'єднувального кабелю мають бути виготовлені з гуми або мати гумове покриття та відповідати такому стандарту:

DIN/VDE 0620

Напруга та частота мережі мають збігатися з даними, указаними на заводській табличці або в розділі «Технічні дані» (⇒ 18.).

З'єднувальний мережевий кабель слід захистити запобіжником достатнього номіналу (⇒ 18.).

Цей прилад призначено для експлуатації в мережі з повним опором системи $Z_{\text{макс.}}$ у пункті передачі (підключення до будинку) з максимальним значенням **0,49 Ом** (при частоті 50 Гц).

Користувач повинен забезпечити експлуатацію приладу лише за наявності електричної мережі, яка відповідає вказаним умовам. За потреби повний опір системи можна з'ясувати в місцевій службі електропостачання.

11.2 Фіксатор для зменшення зусилля розтягу



Під час роботи фіксатор для зменшення зусилля розтягу запобігає випадковому висмикуванню з'єднувального кабелю та можливому пошкодженню елементів підключення приладу до електромережі.

Тому з'єднувальний кабель слід прокладати через цей фіксатор.

- Згорніть з'єднувальний кабель (1) у петлю та протягніть її крізь отвір (2).
- Накиньте петлю на гачок (3) і зафіксуйте.

11.3 Увімкнення косарки



 Не вмикайте косарку у високій траві. У випадку затруднення роботи електродвигуна виберіть більшу висоту скошування.

- Натисніть і утримайте кнопку увімкнення (1). Ручку зупинки двигуна (2) підтягніть до ручки керування та тримайте.

- Кнопку увімкнення (1) можна відпустити після притискання ручки зупинки двигуна (2).

11.4 Вимкнення газонокосарки



- Відпустіть ручку зупинки двигуна (1). Електродвигун і ножі газонокосарки повністю зупиняться за короткий час гальмування.

11.5 Спорожнення кошика для трави



Небезпека травмування!

З міркувань безпеки перед зніманням кошика для трави необхідно зупинити електродвигун.

- Зніміть кошик для трави. (⇒ 8.4)
- Відкрийте кошик для трави за допомогою язичка (1). Відкрийте й утримуйте Кришку кошика для трави (2). Переверніть кошик для трави та викиньте скошену траву.
- Закрийте кошик для трави.
- Навісьте кошик для трави. (⇒ 8.4)

12. Обслуговування

12.1 Загальні відомості

-  **Небезпека травмування!** Дотримуйтеся відповідних правил, наведених у розділі «Техніка безпеки» (⇒ 4.).

Щорічне технічне обслуговування у офіційного дилера

Один раз на рік газонокосарку повинен перевіряти спеціаліст. Компанія STIHL рекомендує звертатися до офіційного дилера STIHL.

12.2 Чищення приладу



Періодичність технічного обслуговування: після кожного використання

Бережливе поводження дає змогу вберегти прилад від пошкоджень і подовжити термін його експлуатації.

- Зніміть кошик-уловлювач (⇒ 8.4).



Небезпека травмування!

Перед перекиданням установіть косарку на рівній і твердій горизонтальній поверхні. Під час робіт у положенні для чищення прилад може перекинутися. Завжди стійте збоку від приладу. Ніколи не працюйте перед косаркою або позаду неї.

Положення для чищення RME 339 C

- Щоб перекинути косарку, станьте по праву сторону від неї.
- Верхню частину ручки керування встановіть у фіксоване положення (до упору, важіль фіксування в такому положенні не закріплює її). (⇒ 8.1)
- Правою рукою відкрийте та тримайте клапан викидача (1).
- Лівою рукою візьміться за консоль, як показано на рисунку, утримуючи клапан викидача. Одночасно натисніть і утримуйте важіль фіксування (2) великим пальцем.

- Правою рукою візьміться за передній захват на приладі та повільно перекиньте його назад, щоб ручка керування лягла на землю, як показано на рисунку.
- Відпустіть клапан викидача (1) і важіль фіксування (2) та перевірте надійність положення приладу.

Положення для чищення RME 339

- Складіть двосторонню ручку керування (⇒ 8.2).
- Перекиньте косарку і встановіть її на нижню частину ручки керування (3).

Указівки щодо чищення

- Усуньте забруднення за допомогою невеликої кількості води, щітки або ганчірки. Гарно очистьте також ніж косарки. Забороняється мити компоненти електродвигуна, прокладки, підшипники й електричні вузли струменем води під тиском.
- Насамперед змініть залишки трави за допомогою дерев'яної палички.
- Видаліть забруднення з вентиляційної решітки (отворів для всмоктування повітря) між капотом електродвигуна та нижньою частиною корпусу, щоб забезпечити його достатнє охолодження.
- За потреби використовуйте спеціальний засіб для чищення (наприклад, марки STIHL).

12.3 Електричний двигун і колеса

Двигун не потребує технічного обслуговування.

Підшипники коліс не потребують технічного обслуговування.

12.4 Верхня частина ручки керування RME 339

Періодичність технічного обслуговування: перед кожним використанням

Верхня частина ручки керування вкрита ізоляцією. У випадку її пошкодження верхню частину ручки керування необхідно замінити.

12.5 Перевірка зносу ножів



Періодичність технічного обслуговування: перед кожним використанням

Небезпека травмування!

Знос ножа безпосередньо залежить від місця та тривалості його експлуатації. Якщо прилад використовується на піщаному ґрунті або в умовах сухості, навантаження на ножі збільшується й вони зношуються набагато швидше. Зношений ніж може відламатися та спричинити тяжкі травми. Тому слід завжди дотримуватися технічних вимог щодо обслуговування ножа.

- Поставте косарку в положення для чищення (⇒ 12.2).
- Очистьте ніж косарки (1).
- Перевірте товщину ножа принаймні в 5 місцях за допомогою штангенциркуля (2). Особливо потрібно виміряти найменшу товщину біля крильця ножа.
- Прикладіть лінійку (3) до переднього краю ножа та виміряйте сточування леза.

Межі зносу

Товщина ножа: > 1,6 мм

Сточування: < 5 мм

Ніж слід замінити,

- якщо він пошкоджений (щербини, тріщини);
- якщо результати вимірювання в одному або кількох місцях досягли граничного значення чи перевищують допустимі норми.

Якщо на косарку встановлено додаткове приладдя, як-от ніж для мульчування, застосовуються інші межі зносу (див. посібник з експлуатації приладдя).

12.6 Монтаж і демонтаж ножа косарки



Щоб уникнути пошкодження гвинта кріплення ножа, використовуйте для його ослаблення або закручування відповідну торцеву головку (22 мм).

1 Демонтаж

- Для притримування ножа косарки (1) використовуйте відповідну дерев'яну підставку (2).
- Викрутіть гвинт кріплення ножа (3) та зніміть ніж косарки (2).

2 Монтаж



Небезпека травмування!

Ніж косарки дозволяється встановлювати лише так, як показано на рисунку, особливо це стосується язичків (6), які мають бути направлені вниз. Під час замінення ножа косарки також завжди замінійте гвинт кріплення ножа (3). Точно дотримуйтеся вказаного моменту затягування гвинта кріплення ножа. Це необхідно для надійної фіксації ріжучого інструмента.

- Почистьте поверхню прилягання ножа та його втулку.
- Ніж косарки (2) необхідно встановлювати відігнутими крильцями вгору. Вставте фіксатори (4) в отвори (5) на ножи косарки.
- Для притримування ножа косарки (1) використовуйте відповідну дерев'яну підставку (2).
- Нанесіть на різьбу гвинта кріплення ножа (3) фіксуючу рідину **Loctite 243**.
- Затягніть гвинт кріплення ножа (3). Момент затягування: **10 - 15 Нм**

12.7 Заточування ножа косарки

Якщо вам бракує потрібних знань і допоміжних засобів, радимо доручати заточування ножів спеціалістам. Компанія STIHL рекомендує звертатися до офіційного дилера STIHL. Неправильно заточений ніж косарки (нерівномірно, під неправильним кутом тощо) погіршує функціональність приладу.

Указівки щодо заточування

- Зніміть ніж косарки. (⇒ 12.6)
- У процесі заточування охолоджуйте ніж косарки (наприклад, водою). Не слід допускати, щоб поверхня ножа набула синюватого кольору, оскільки це скоротить термін його служби.
- Щоб запобігти вібрації через дисбаланс, заточуйте ніж косарки рівномірно.
- Кут заточування має становити **30°**.
- Слідкуйте за межею зносу (⇒ 12.5).

12.8 Зберігання (зимовий період)

Прилад слід зберігати в сухому закритому приміщенні з малим вмістом пилу. Переконайтеся, що до приладу не матимуть доступу діти.

Зберігайте газонокосарку лише в надійному робочому стані, за потреби складіть ручку керування.

Усі гайки, болти та гвинти мають бути затягнуті. Змініть попереджувальні написи на приладі, які стерлись, перевірте всю машину на наявність зносу та пошкоджень. Змініть зношені й пошкоджені деталі.

Готуючи прилад до зберігання, слід усунути можливі несправності.

Ставлячи газонокосарку на тривале зберігання (зимовий період), дотримуйтеся наведених нижче правил.

- Старанно почистьте всі зовнішні деталі приладу.
- Добре змажте рухомі компоненти приладу мастилом або жиром.

13. Транспортування

13.1 Перенесення й закріплення косарки



Небезпека травмування!

Дотримуйтеся відповідних правил, наведених у розділі «Техніка безпеки» (⇒ 4.).

Перенесення приладу

- Піднімайте косарку тільки за ручки для транспортування (1, 2). Завжди дотримуйтеся достатньої дистанції від косарки до тіла, зокрема ступнів і ніг.
- Переносьте косарку, тримаючись однією рукою за верхню ручку для транспортування (2), а другою – за нижню (1).

Інший варіант

- Переносьте косарку однією рукою за верхню ручку для транспортування (2).

Закріплення приладу

- Закріпіть косарку на вантажній платформі відповідними кріпильними засобами.
- Троси й ремені закріпіть на ручці приладу (1, 2).

14. Зведення зносу до мінімуму та запобігання пошкодженням

Важлива інформація про догляд і технічне обслуговування для продукції типу

ручна газонокосарка з живленням від мережі (STIHL RME)

Компанія STIHL не несе відповідальності за травмування людей і пошкодження майна, спричинені недотриманням наведених у посібнику з експлуатації вимог, у першу чергу інструкцій з експлуатації та обслуговування, а також правил техніки безпеки, або застосування недозволеного навісного обладнання і запасних частин.

Обов'язково дотримуйтеся наведених нижче інструкцій, щоб запобігти пошкодженням і надмірному зносу вашого приладу STIHL.

1. Швидкозношувані деталі

Окремі деталі приладів STIHL навіть за умови належної експлуатації зношуються. Їх, залежно від тривалості та способу використання, потрібно своєчасно замінювати.

Зокрема, до них належать :

- ножі.

2. Дотримання вимог, наведених у цьому посібнику з експлуатації

Під час експлуатації, технічного обслуговування та зберігання приладів STIHL необхідно ретельно виконувати наведені в цьому посібнику вказівки. Відповідальність за всі пошкодження, які виникли в результаті недотримання

інструкцій із техніки безпеки, експлуатації та техобслуговування, несе користувач.

Насамперед ідеться про:

- використання недостатнього (за площею поперечного перерізу) кабелю живлення;
- неправильне підключення до мережі (з невідповідною напругою);
- недозволені компанією STIHL зміни в конструкції приладу;
- використання недозволеного, невідповідного або неякісного інструменту та приладдя;
- використання приладу не за призначенням;
- використання приладу у спортивних заходах та інших змаганнях;
- пошкодження приладу в результаті експлуатації з дефектними компонентами.

3. Технічне обслуговування

Усі роботи, перелічені в розділі «Обслуговування», потрібно виконувати регулярно.

Якщо користувач не в змозі виконати необхідні роботи самостійно, йому слід звернутися до офіційного дилера.

Для технічного обслуговування та ремонту приладів компанія STIHL рекомендує звертатися до офіційного дилера STIHL.

Спеціалісти офіційних дилерських центрів STIHL регулярно проходять навчання та отримують технічний інструктаж.

У випадку невиконання робіт із техобслуговування можливі пошкодження приладу, відповідальність за які несе користувач.

Зокрема, йдеться про такі пошкодження:

- пошкодження електродвигуна в результаті засмічення вентиляційних прорізів (отворів для всмоктування повітря);
- корозія та інші пошкодження в результаті неправильного зберігання;
- пошкодження приладу через використання неякісних запчастин;
- пошкодження внаслідок несвоєчасного/недостатнього техобслуговування або виконання ремонту чи техобслуговування не в майстерні спеціалізованого сервісного центру.

15. Захист довкілля



Скошену газонну траву слід не викидати на сміття, а використовувати для удобрення компостом.

Упаковку, прилад і додаткове приладдя виготовлено з матеріалів, які підлягають переробці; їх слід належно утилізувати.

Екологічно правильна роздільна утилізація сприяє повторному використанню вторсировини. Тому, коли мине термін служби приладу, здайте його в пункт прийому вторсировини. Під час утилізації дотримуйтеся вказівок, наведених у розділі «Утилізація». (⇒ 4.9)

Зверніться до центру утилізації або сервісного центру, щоб дізнатися, як правильно утилізувати відходи.

16. Замінювані запчастини

Ніж косарки:
6320 702 0100

Гвинт кріплення ножа:
6310 760 2801



Гвинт кріплення ножа потрібно міняти під час кожної заміни ножа. Запчастини можна придбати в офіційного дилера STIHL.

17. Декларація виробника про відповідність стандартам ЄС

17.1 Газонокосарка STIHL RME 339.0, RME 339.0 C

STIHL Tirol GmbH
Hans Peter Stihl-Straße 5
6336 Langkampfen (Лангкампфен)
Австрія

заявляє під власну відповідальність, що

- Тип конструкції: електрична газонокосарка
- Марка: STIHL
- Тип: RME 339.0, RME 339.0 C
- Серійний ідентифікатор: 6320

відповідає релевантним положенням Директив 2000/14/ЄС, 2006/42/ЄС, 2014/30/EU і 2011/65/EU, було розроблено та виготовлено відповідно до версій зазначених нижче стандартів,

чинних на дату виробництва: EN 60335-1, EN 60335-2-77, EN 55014-1, EN 55014-2, EN 61000-3-2 та EN 61000-3-3 (якщо застосовно).

Назва й адреса партнерської організації:
TÜV Rheinland LGA Products GmbH
Tillystraße 2
90431 Nürnberg (Нюрнберг, Німеччина)

Вимірний і гарантований рівні звукової потужності було визначено відповідно до Директиви 2000/14/ЄС, Додатка VIII.

- Вимірний рівень звукової потужності: 92,5 дБ(А)
- Гарантований рівень звукової потужності: 93 дБ(А)

Технічна документація зберігається в разі дозволу на експлуатацію приладу STIHL Tirol GmbH.

Рік випуску та серійний номер вказано на газонокосарці.

Лангкампфен, 02.11.2020
STIHL Tirol GmbH

в. о.

Матіас Фляйшер, керівник відділу досліджень і розробки

в. о.

Свен Цімерман, керівник відділу якості

17.2 Знак відповідності



Інформація щодо сертифікатів та заяв про відповідність вимогам ЕАС, які підтверджують виконання технічних Директив та вимог Митного Союзу є на сайтах www.stihl.ru/eac або її можна замовити по телефону у відповідному національному представництві STIHL.



Технічні Директиви та вимоги України виконуються.

17.3 Встановлена тривалість використання

Повна встановлена тривалість використання становить до 30 років.

Встановлена тривалість використання передбачає регулярне технічне обслуговування та догляд відповідно до вимог інструкції з використання.

17.4 Штаб-квартира STIHL

ANDREAS STIHL AG & Co. KG
Badstrasse 115
71336 Waiblingen
Німеччина

17.5 Дочірні компанії STIHL

РОСІЙСЬКА ФЕДЕРАЦІЯ

ООО «АНДРЕАС ШТИЛЬ МАРКЕТИНГ»
вул. Тамбовська, буд. 12, літ. В, офіс 52
192007 Санкт-Петербург, Росія
Гаряча лінія: +7 800 4444 180
E-mail: info@stihl.ru

УКРАЇНА

ТОВ «Андреас Штіль»
вул. Антонова 10, с. Чайки
08135 Київська обл., Україна
Телефон: +38 044 393-35-30
Факс: +380 044 393-35-70
E-mail: info@stihl.ua
www.stihl.ua
Гаряча лінія: +38 0800 501 930

17.6 Представники STIHL

БІЛАРУСЬ

Представництво
ANDREAS STIHL AG & Co. KG
вул. К. Цеткін, 51-11а
220004 Мінськ, Білорусь
Гаряча лінія: +375 17 200 23 76

КАЗАХСТАН

Представництво
ANDREAS STIHL AG & Co. KG
вул. Шагабутдінова, 125А, оф. 2
050026 Алмати, Казахстан
Гаряча лінія: +7 727 225 55 17

17.7 Імпортери STIHL

РОСІЙСЬКА ФЕДЕРАЦІЯ

ООО "ШТИЛЬ ЗЮДВЕСТ"
350000, Российская Федерация,
г. Краснодар, ул. Западный обход, д.
36/1

ООО "ФЛАГМАН"

194292, Российская Федерация,
г. Санкт-Петербург, 3-ий Верхний
переулок, д. 16 литер А, помещение 38

ООО "ПРОГРЕСС"

107113, Российская Федерация,
г. Москва, ул. Маленковская, д. 32, стр.
2

ООО "АРНАУ"

236006, Российская Федерация,
г. Калининград, Московский проспект, д.
253, офис 4

ООО "ИНКОР"

610030, Российская Федерация,
г. Киров, ул. Павла Корчагина, д. 1Б

ООО "ОПТИМА"

620030, Российская Федерация,
г. Екатеринбург, ул. Карьерная д. 2,
Помещение 1

ООО "ТЕХНОТОРГ"

660112, Российская Федерация,
г. Красноярск, ул. Парашютная, д. 15

ООО "ЛЕСОТЕХНИКА"

664540, Российская Федерация,
с. Хомутово, ул. Чапаева, д. 1, оф. 39

УКРАЇНА

ТОВ «Андреас Штіль»
вул. Антонова 10, с. Чайки
08135 Київська обл., Україна

БІЛОРУСЬ

ООО «ПИЛАКОС»
ул. Тимирязева 121/4 офіс 6
220020 Минск, Беларусь

УП «Беллесэкспорт»
ул. Скрыганова 6.403
220073 Минск, Беларусь

КАЗАХСТАН

ИП «ВОРОНИНА Д.И.»
пр. Райымбека 312
050005 Алматы, Казахстан

КИРГИЗСТАН

ОсОО «Муза»
ул. Киевская 107
720001 Бишкек, Киргизия

ВІРМЕНІЯ

ООО «ЮНИТУЛЗ»
ул. Г. Парпеци 22
0002 Ереван, Армения

18. Технічні характеристики

RME 339.0, RME 339.0 C

Серійний ідентифікатор	6320
Тип	Універсальний двигун змінного струму
Напруга	230 В~
Споживана потужність	1200 Вт

RME 339.0, RME 339.0 C

Частота	50 Гц
Запобіжник	5 А
Клас захисту	II
Тип захисту	IPX 4
Ріжучий пристрій	Ножова траверса

Ширина скошування	37 см
Частота обертання ріжучого пристрою	3200 об./хв.
Привід ножової траверси	Постійний
Момент затягування гвинта кріплення ножа	10 - 15 Н·м
Висота скошування	30 - 70 мм
Висота скошування (тільки для Великобританії)	20 - 70 мм
Кошик для трави	40 л
Діаметр переднього колеса	150 мм
Діаметр заднього колеса	180 мм

Шумове забруднення

Відповідно до директиви 2000/14/ЕС:

гарантований рівень звукової потужності, $L_{WA,d}$	93 dB(A)
---	----------

Відповідно до директиви 2006/42/ЕС:

рівень гучності на робочому місці, L_{pA}	79 dB(A)
Небезпека, K_{pA}	1 dB(A)

RME 339.0

Довжина	122 см
Ширина	42 см
Висота	107 см

RME 339.0

Вага	14 кг
Вага (тільки для Великобританії)	15 кг

Вібрації, що передаються на руки

Параметри вібрації вказано відповідно до EN 12096:

вимірне значення a_{hw}	0,82 м/с ²
Небезпека, K_{hw}	0,41 м/с ²
Вимірювання відповідно до стандарту EN 20643	

RME 339.0 C

Довжина	135 см
Ширина	43 см
Висота	110 см
Вага	15 кг

Вібрації, що передаються на руки

Параметри вібрації вказано відповідно до EN 12096:

вимірне значення a_{hw}	0,50 м/с ²
Небезпека, K_{hw}	0,25 м/с ²
Вимірювання відповідно до стандарту EN 20643	

18.1 REACH

REACH – це постанова ЄС про реєстрацію, оцінювання та допускання хімічних речовин.

Для отримання інформації про виконання постанови REACH (EG) № 1907/2006 перейдіть на веб-сторінку www.stihl.com/reach

19. Усунення несправностей

- ✘ Якщо вам потрібна кваліфікована допомога, рекомендуємо звернутися до офіційного дилера STIHL.

Несправність

Не запускається електродвигун.

Можлива причина

- Немає напруги в мережі.
- Пошкоджено з'єднувальний кабель/вилку, штепсельну муфту або вимикач.
- Не натиснуто пускову кнопку.
- Електродвигун перевантажено через косіння зависокої або вогкої трави.
- Спрацював запобіжний вимикач електродвигуна.
- Забився корпус газонокосарки.
- Пошкоджений запобіжник у штекері (версія GB).

Усунення

- Перевірте запобіжник (⇒ 11.1).
- Перевірте й за потреби замініть кабель, вилку або вимикач (⇒ 11.1).
- Натисніть пускову кнопку (⇒ 11.3).
- Не запускайте електродвигун у високій траві, відрегулюйте висоту скошування (⇒ 8.3).
- Зачекайте, доки прилад охолоне (⇒ 9.5).
- Почистьте корпус газонокосарки (⇒ 12.2).
- Замініть запобіжник у штекері (✘).

Несправність

Часто спрацьовує мережевий запобіжник.

Можлива причина

- Неправильно підібраний з'єднувальний кабель.
- Перенавантаження мережі.
- Трава занадто висока або занадто вогка.

Усунення

- Виберіть відповідний з'єднувальний кабель (⇒ 11.1)
- Підключіть прилад до іншого електричного кола
- Відкоригуйте висоти скошування та швидкість руху відповідно до умов косіння (⇒ 8.3)

Несправність

Прилад сильно вібрує під час роботи.

Можлива причина

- Ослаб гвинт кріплення ножа.
- Ніж не збалансований.

Усунення

- Затягніть гвинт кріплення ножа (⇒ 12.6)
- Наточіть (збалансуйте) або замініть ніж (⇒ 12.7)

Несправність

Неохайний зріз, газон після скошування жовкне.

Можлива причина

- Ніж газонокосарки тупий або зношений.
- Швидкість руху зavelика для встановленої висоти скошування.

Усунення

- Наточіть або замініть ніж газонокосарки (⇒ 12.7)

- Зменште швидкість руху та/або відрегулюйте висоту скошування (⇒ 8.3)

Несправність

Електродвигун важко запускається, або його потужність через деякий час зменшується.

Можлива причина

- Трава зависока або надто мокра для косіння.
- Забився корпус газонокосарки.

Усунення

- Відкоригуйте висоту скошування та швидкість руху відповідно до умов косіння (⇒ 8.3).
- Прочистьте корпус газонокосарки (попередньо витягнувши мережевий штекер) (⇒ 12.2).

Несправність

Забився викидний отвір.

Можлива причина

- Зносився ніж газонокосарки.
- Трава зависока або надто мокра для косіння.

Усунення

- Замініть ніж (⇒ 12.7)
- Відкоригуйте висоту скошування та швидкість руху відповідно до умов косіння (⇒ 8.3)

Austatud klient!

Meil on hea meel, et otsustasite STIHLi kasuks. Me töötame välja ja valmistame oma tooteid tippkvaliteedis vastavalt klientide vajadustele. Nii tekivad ka äärmuslikul koormamisel kõrge töökindlusega tooted.

STIHL tähendab tippkvaliteeti ka teeninduses. Meie esindused tagavad kompetentse nõustamise, instrueerimise ja ulatusliku tehnilise toe.

Me täname Teid usalduse eest ja soovime Teile oma STIHLi toote meeldivat kasutamist.

Dr Nikolas Stihl

**TÄHTIS! LUGEGE ENNE KASUTAMIST
LÄBI JA HOIDKE ALLES.**

1. Sisukord

Selles kasutusjuhendis	452
Üldine teave	452
Juhised selle kasutusjuhendi lugemiseks	452
Regionaalsed variandid	452
Seadme kirjeldus	452
Ohutusnõuded	453
Üldine teave	453
Riietus ja varustus	454
Seadme transport	454
Enne töötamist	454
Töötamise ajal	455
Hooldus, puhastus, remont ja hoiustamine	456
Hoiulepanek pikemate tööpauside korral	457
Hoiatus - ohud elektrivoolu tõttu	457
Jäätmekäitlus	458
Sümbolite kirjeldus	458
Tarnekomplekt	459
Seadme töökorda seadmine	459
Üldine teave	459
Ühepoolse juhtraua paigaldamine (RME 339 C)	459
Kahepoolse juhtraua paigaldamine (RME 339)	459
Murukogumiskorvi kokkupanemine	459
Juhtelemendid	460
Ühepoolse juhtraua reguleerimine (RME 339 C)	460
Kahepoolse juhtraua kokkupööramine (RME 339)	460
Keskne niitmiskõrguse reguleerimine	460
Murukogumiskorv	460

Täitumuse näidik	461
Juhised töötamiseks	461
Üldine teave	461
Kasutaja tööala	461
Elektrimootori õige koormus	461
Kui niitmistera on blokeeritud	461
Elektrimootori termiline ülekoormuskaitse	461
Turvaseadised	462
Kaitseseadised	462
Kahe-käe-kasutus	462
Elektrimootori järeltööpidur	462
Seadme käivitamine	462
Seadme lülitamine elektrivõrku	462
Tõmbetõkis	462
Muruniiduki sisselülitamine	462
Muruniiduki väljalülitamine	463
Murukogumiskorvi tühjendamine	463
Hooldus	463
Üldine teave	463
Seadme puhastamine	463
Elektrimootor ja rattad	463
Juhtraua ülemine osa RME 339	463
Tera kulumise kontrollimine	464
Niitmistera eemaldamine ja paigaldamine	464
Niitmistera teritamine	464
Hoiulepanek (talvepaus)	464
Transport	465
Muruniiduki kandmine ja kinnitamine	465
Kulumise minimeerimine ja kahjude vältimine	465
Keskkonnakaitse	466
Tavalised varuosad	466
EL-i vastavusdeklaratsioon	466

Muruniiduk STIHL RME 339.0, RME 339.0 C	466
Tehnilised andmed	466
REACH	467
Tõrkeotsing	467
Teenindusplaan	468
Üleandmise kinnitus	468
Teeninduse kinnitus	468

2. Selles kasutusjuhendis

2.1 Üldine teave

See kasutusjuhend on tootja **originaalkasutusjuhend** EÜ direktiivi 2006/42/EC mõistes.

STIHL töötab pidevalt oma tootevaliku edasiarendamisega – seepärast jätame endale õiguse muuta tarnekomplektide kuju, tehnikat ja varustust. Sellest tulenevalt ei ole selle brošüüri andmete ja jooniste alusel õigust esitada kahjunõudeid.

Selles kasutusjuhendis on võib-olla kirjeldatud ka mudeleid, mis igas riigis saadaval ei ole.

See kasutusjuhend on autoriõigusega kaitstud. Kõik õigused on reserveeritud, sh õigus paljundamisele, tõlkimisele ja elektrooniliste süsteemidega töötlemisele.

2.2 Juhised selle kasutusjuhendi lugemiseks

Pildid ja tekstid kirjeldavad kindlaid käsitsusvõtteid.

Selles kasutusjuhendis selgitatakse kõiki seadmel paiknevaid piltsümbolaid.

Vaatesuund

Vaatesuuna „**vasak**” või „**parem**” kasutamisel kasutusjuhendis: kasutaja seisab seadme taga ja vaatab sõidusuunas ettepoole.

Viide peatükile

Lisaselgitusteks viitavad nooled vastavale peatükile ja alapeatükile. Siin on näide, kuidas viidatakse peatükile: (⇒ 3.)

Tekstilõikude märgistamine

Kirjeldatud juhised võivad olla märgistatud nii, nagu on kujutatud alljärgnevatel näidetes.

Käsitsusvõtted, mis nõuavad kasutaja sekkumist:

- keerake polt (1) kruvikeeraja abil välja, vajutage hooba (2) ...

Üldised loendid:

- toote kasutamine spordiüritustel või võistlustel

Eriti tähtsad tekstid

Eriti tähtsad tekstilõigud on tähistatud allpool kirjeldatud sümbolitega, et neid kasutusjuhendis eraldi esile tõsta.



Oht!

Õnnetuste ja raskete kehavigastuste oht inimestele. Nõutakse või keelatakse teatud kindlat käitumisviisi.



Hoiatus

Inimeste vigastamise oht! Teatud käitumine väldib võimalikke või tõenäolisi vigastusi.



Ettevaatust!

Kergeid vigastusi või materiaalset kahju saab teatud käitumisviisiga vältida.



Märkus

Teave seadme paremaks kasutamiseks ja võimalike käsitsusvigade vältimiseks.

Tekstid koos pildiviidetega

Seadme kasutamist selgitavad pildid leiata kasutusjuhendi algusest.

Kaamerasümbol on pildilehekülgedel olevate piltide sidumiseks vastava tekstiosaga kasutusjuhendis.



2.3 Regionaalsed variandid

STIHL tarnib seadmeid olenevalt tarneriigist erinevate pistikute ja lülititega.

Pildidel on seadmed kujutatud europistikutega, teistsuguste pistikutega seadmete elektrivõrku ühendamine toimub sarnasel viisil.

3. Seadme kirjeldus



- 1 Juhtraua ülemine osa
- 2 Juhtraua alumine osa (RME 339)
- 3 Konsool (RME 339 C)
- 4 Korpus
- 5 Mootori põhikate
- 6 Tagaratas
- 7 Esiratas
- 8 Murukogumiskorv
- 9 Ülemine transpordipide
- 10 Alumine transpordipide
- 11 Väljaviskeava luuk

- 12 Pöördkäepide (RME 339)
- 13 Juhtraua fikseerimishoob (RME 339 C)
- 14 Mootori pidurduskäepide
- 15 Kõrguse reguleerimise hoob
- 16 Tõmbetõkis
- 17 Võrguühendus
- 18 Käivitusnupp
- 19 Andmesilt masina numbriga
- 20 Täitumuse näidik (murukogumiskorv)

4. Ohutusnõuded

4.1 Üldine teave



Seadmega töötamisel tuleb kindlasti järgida õnnetuse ennetamise eeskirju.



Enne esmast kasutuselevõttu tuleb kogu kasutusjuhend tähelepanelikult läbi lugeda. Hoidke kasutusjuhend

hilisemaks kasutamiseks hoolikalt alles.

Need ettevaatusabinõud on teie turvalisuseks hädavajalikud, kuid see loend ei ole lõplik. Kasutage seadet arukalt ja vastutustundlikult ning mõelge sellele, et seadme kasutaja on vastutav teiste inimestega juhtuvate õnnetuste ja neile tekitatud varalise kahju eest.

Tutvuge seadme käsitlemise komponentide ja kasutamisega.

Seadet tohivad kasutada ainult isikud, kes on kasutusjuhendi läbi lugenud ja oskavad seadet kasutada. Enne esmast kasutuselevõttu peab kasutaja püüdma hankida asjatundlikku ja praktilist

juhendust. Müüja või mõni teine asjatundja peab kasutajale selgitama, kuidas seadet ohutult kasutada.

Juhendamise ajal tuleb kasutajale selgitada, et seadmega töötamisel on vaja olla äärmiselt hoolikas ja keskendunud.

Ka selle seadme nõuetekohasel kasutamisel säilivad alati teatud jääkriskid.



Eluohtlik lämbumise tõttu!

Lapsed võivad pakendiga mängides lämbuda. Ärge lubage lapsi pakendi lähedusse.

Seadet koos kõigi lisaseadmetega tohib anda või laenata ainult neile isikutele, kes on saanud kasutamiseks vajalikud juhised või tunnevad juba seda mudelit ja selle kasutamist. Kasutusjuhend kuulub seadme juurde ja see tuleb alati koos seadmega edasi anda.

Veenduge, et kasutaja on füüsiliselt, sensoorselt ja vaimselt võimeline seadet käitama ja sellega töötama. Kui kasutaja on füüsiliselt, sensoorselt või vaimselt piiratud, võib kasutaja sellega töötada ainult järelevalve all või vastutava isiku juhendamisel.

Veenduge, et kasutaja oleks täisealine või saanud järelevalve all väljaõppe mingil kutsealal siseriiklike eeskirjade kohaselt.

Kasutage seadet vaid siis, kui olete välja puhanud ning heas füüsilises ja vaimses seisundis. Kui teie tervis pole korras, peaksite oma arstilt küsima, kas tohite seadmega töötada. Pärast alkoholi, narkootikumide või reaktsioonikiirust vähendavate ravimite tarvitamist ei tohi seadmega töötada.

Seade on mõeldud kasutamiseks kodus majapidamises.

Tähelepanu – õnnetusoh!

Seade on ette nähtud ainult muruniidukina kasutamiseks. Seadme kasutamine muul otstarbel on keelatud ja võib olla ohtlik või seadet kahjustada.

Kasutaja vigastusohu tõttu ei tohi seadet kasutada järgmisteks töödeks (loend pole täielik):

- põõsaste ja hekkide pügamiseks;
- ronitaimede kasvude lõikamiseks;
- muruhoolduseks katuseaedades ja rõdukastides;
- puu- ja hekilõikmete hekseldamiseks ja peenestamiseks;
- kõnniteede puhastamiseks (puhtaks imemiseks, puhumiseks);
- pinnakonaruste, nt mutimullahunnikute, tasandamiseks;
- lõikejätmete transportimiseks, välja arvatud selleks ettenähtud murukogumiskorvis.

Turvalisuse kaalutlustel on keelatud igasugune seadme muutmine (erand on STIHLi lubatud tarvikute ja lisaseadmete nõuetekohane paigaldamine) – see muudab garantii kehtetuks. Teavet lubatud lisatarvikute kohta saate oma STIHLi müügiesindusest.

Eriti on keelatud igasugune seadme muutmine, mis muudab sisepelemismootori või elektrimootori võimsust või pöörlemiskiirust.

Seadmega ei tohi transportida esemeid, loomi ega inimesi, eriti lapsi.

Seadme kasutamisel haljasaladel, parkides, spordiväljakutel, tänavate ääres ning põllu- ja metsamajanduslikes ettevõtetes tuleb olla eriti ettevaatlik.



Tähelepanu! Tervisekahjustuse oht

vibratsiooni tõttu! Liiga suur vibratsioonikoormus võib

põhjustada vereringe- või närvikahjustusi, eriti vereringehäirega inimestel. Pöörduge arsti poole, kui tekivad sümptomid, mis võivad olla põhjustatud vibratsioonist. Sümptomid, mis tekivad eelkõige sõrmedes, kätes või randmetes (mittetäielik loend):

- tundetus,
- valu,
- lihasnõrkus,
- naha värvuse muutumine,
- ebameeldiv sügelus.

Töötamise ajal hoidke juhtraust kahe käega ette nähtud kohtadest kinni, aga mitte kramplikult.

Tööaega plaanides vältige pikema aja vältel mõjuvaid suuri koormusi.

4.2 Riietus ja varustus



Töötamise ajal tuleb alati kanda kinniseid, sügava mustriga jalatseid. Ärge kunagi töötage paljajalu ega näiteks sandaalides.



Kandke seadme hooldus- ja puhastustööde ning transportimise ajal alati lisaks ka kinniseid jalanõusid ning siduge lahtised juuksed kokku ja kaitske neid nt pearäti, mütsi või muu seesugusega.



Niitmistera teritamisel tuleb kanda sobivaid kaitseprille.

Seadet tohib kasutusele võtta vaid siis, kui kantakse pikki pükse ja liibuvaid riideid.

Ärge kunagi kandke selliseid riideid, mis võivad seadme liikuvate osade (tööhoobade) külge kinni jääda; ärge kandke ka ehteid, lipsu ega salle.

4.3 Seadme transport

Töötage alati kinnastega, et vältida teravate ja kuumade masinaosadega enda vigastamist.

Enne transportimist lülitage seade välja, tõmmake võrgujuhe välja ja oodake, kuni tera jääb seisma.

Transportige seadet ainult jahtunud elektrimootoriga.

Arvestage seadme massiga ja kasutage vajaduse korral seadme pealeladimisel sobivaid abivahendeid (rampe, tõsteseadmeid).

Kinnitage seade ja koos sellega transportitavad seadme osad (nt murukogumiskorv) laadimispinnaile piisava hulga kinnitusvahenditega (rihmad, trossid jne).

Tõstmisel ja kandmisel vältige kokkupuudet niitmisteraga.

Järgige andmeid peatükis „Transport”. Seal on kirjeldatud, kuidas seadet tõsta või kinni siduda. (⇒ 13.)

Seadme transportimisel järgige kohalikke eeskirju, eelkõige neid, mis puudutavad laadimisalustele paigutatud seadmete ja esemete transportimist.

4.4 Enne töötamist

Tuleb tagada, et seadmega töötavad vaid isikud, kes kasutusjuhendit tunnevad.

Järgige sisepõlemis- või elektrimootoriga töötavate aiatööriistade kasutamisel kommunaaleeskirjades lubatud tööaegu.

Kontrollige kogu maa-ala, kus seadet kasutama hakatakse, ja eemaldage kõik kivid, kaikad, traadid, kondid ja muud võõrkehad, mis võivad seadme alt üles paiknuda. Kõrges rohus võivad takistused (nt kannud, puujuured) kergesti märkamatuks jääda.

Seetõttu märgistage enne seadmega töö alustamist kõik murupinnal olevad võõrkehad (takistused), mida pole võimalik eemaldada.

Enne seadme kasutamist tuleb kõik kulunud ja defektsed osad välja vahetada. Asendage seadmel olevad loetamatuks muutunud või kahjustatud ohu- ja hoiatussildid uutega. Teile lähimas STIHLi müügiesinduses on saadaval varuklepsud ja kõik muud varuosad.

Seadet tohib kasutada vaid töökorras olekus. Alati enne kasutamist kontrollige,

- kas seade on nõuetekohaselt kokkumonteeritud;
- kas lõikeinstrument ja kogu lõikeplokk (niitmistera, kinnitusdetailid, niiduseadme korpus) on laitmatus seisukorras. Eriti tuleb jälgida, kas kinnitus on tugev ning kas on tekkinud kahjustusi ja kulumist (sälke või pragusid);
- kas turvaseadmed (nt väljaviskeava luuk, korpus, juhtraud, mootori pidurduskäepide) on laitmatus seisukorras ning nõuetekohaselt funktsioneerivad;
- kas murukogumiskorv on kahjustusteta ja tervenisti külge monteeritud; kahjustatud murukogumiskorvi ei tohi kasutada;

- kas elektrimootori järeltööpidur on töökorras.

Tehke kõik vajalikud tööd või pöörduge müügiesindusse. STIHL soovib ettevõtte STIHL müügiesindust.

Jäätmekäitlusse suunamisel järgige peatükis „Ohud elektrivoolu tõttu“ toodud andmeid. (⇒ 4.8)

Ärge kunagi lülitage elektrimootorit sisse, kui tera pole nõuetekohaselt paigaldatud. Elektrimootori ülekuumenemise oht!

4.5 Töötamise ajal



Ärge töötage seadmega, kui ohupiirkonnas on loomi või inimesi (eriti lapsi).

Ärge töötage seadmega keskkonnamperatuuril alla +5 °C.

Töötage vaid päevalavalges või hea tehisvalgustusega.

Ärge töötage seadmega vihma ja äikese ajal ning eriti siis, kui valitseb pikselöögiolt.



Tähelepanu – vigastusoht!

Ärge pange käsi ega jalgu pöörlevate detailide juurde ega alla. Ärge kunagi puudutage

pöörlevat tera. Hoidke end alati väljaviskeavast eemal.

Hoidke alati juhtraua abil reguleeritud ettenähtud ohutut vahet. Juhtraud peab olema alati nõuetekohaselt kokkumonteeritud ja seda ei tohi muuta. Ärge kunagi võtke kasutusse ümberpööratud juhtrauga seadet.

Seadmele paigaldatud lülitus- ja kaitseseadiseid ei tohi eemaldada ega mittetoimivaks muuta. Eelkõige on keelatud mootori pidurduskäepideme fikseerimine juhtraua külge (nt sidumine).

Ärge kunagi kinnitage esemeid (nt tööriideid) juhtraua külge. Pikendusjuhet ei tohi kerida juhtraua ümber.

Märjal pinnal suureneb õnnetuste oht (oksapurusti halvem seisukindlus). Tuleb töötada eriti ettevaatlikult, et vältida libisemahakkamist. Võimalusel vältige seadme kasutamist märjal pinnal.

Ärge jätke seadet vihma kätte.

Seadme sisselülitamine

Lülitage seade ettevaatlikult sisse, järgides juhiseid peatükis „Seadme kasutuselevõtt“. (⇒ 11.)

Jälgige, et vahe jalgade ja lõikeinstrumendi vahel oleks piisavalt suur.

Seade peab sisselülitamisel seisma tasasel pinnal.

Seadet ei tohi enne sisselülitamist ja sisselülitamise ajal kallutada.

Ärge lülitage elektrimootorit sisse, kui väljaviskekanal pole kaetud väljaviskeava luugi või murukogumiskorviga.

Vältige seadme sagedast sisselülitamist lühikese aja jooksul, eriti sisselülitussnupuga „mängimist“. Elektrimootori ülekuumenemise oht!

Töötamine kallakutel

Töödelge kallakuid alati ristisuunas, mitte kunagi aga pikisuunas. Kui muruniiduki kasutaja peaks pikisuunas niitmisel kaotama kontrolli seadme üle, võib töötava niiduseadmega muruniiduk temast üle veereda.

Olge eriti ettevaatlik kallakul sõidusuunda muutes.

Kallakutel töötades jälgige, et teil oleks kindel jalgealune, ja vältige seadmega töötamist liiga järskudel kallakutel.

Turvalisuse kaalutlustel ei tohi masinat kasutada üle 25° (46,6%) tõusunurgaga kallakutel. **Vigastusoht!** 25° kaldenurk vastab vertikaalsele tõusule 46,6 cm 100 cm horisontaalpikkuse puhul.

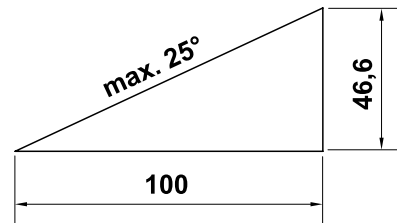

Töötamine



Tähelepanu – vigastusoht!

Ärge pange käsi ega jalgu pöörlevate detailide juurde ega alla. Ärge kunagi puudutage

pöörlevat tera. Hoidke end alati väljaviskeavast eemal. Hoidke alati juhtraua abil reguleeritud ettenähtud ohutut vahet.



Ärge püüdke tera kontrollida, kui seade töötab. Ärge kunagi avage väljaviskeava luuki ega eemaldage murukogumiskorvi, kui niitmistera töötab. Pöörlev tera võib tekitada vigastusi.

Juhtige seadet alati kõndimistempos – seadmega töötades ei tohi kunagi joosta. Seadme kiirel lükkamisel suureneb vigastusoht komistamise, libisemise vms tõttu.

Olge eriti ettevaatlik, kui pöörate seadet ümber või tõmbate seda enda poole.

Komistamisoh!

Ärge kunagi tõstke ega kandke töötava elektrimootoriga või ühendatud võrgujuhtmega seadet.

Murukamaras olevatest objektidest (muruniisutusseadmed, postid, veekraanid, vundamendid, elektrikaablid jne) tuleb mööda sõita. Ärge kunagi sõitke üle selliste objektide.

Kui lõikeinstrument või seade peaks pörkama mingi takistuse või võõrkeha vastu, tuleb elektrimootor kohe seisata, võrgupistik välja tõmmata ja asjatundlikult üle vaadata.



STOP

Arvestage sellega, et lõikeinstrument töötab pärast väljalülitamist täieliku seismajäämiseni veel mõned sekundid.

Lülitage elektrimootor välja,

- kui seadet on vaja transportimisel mujal kui murupinnal lükates või sõites kallutada;
- kui lükkate seadet niidupinnale või sealt ära;
- enne murukogumiskorvi eemaldamist;
- enne niitmiskõrguse reguleerimist.



Lülitage elektrimootor välja, tõmmake võrgupistik välja ja veenduge, et lõikeinstrument oleks täielikult seisma jäänud,

- enne, kui hakkate blokeeringuid kõrvaldama või ummistusi väljaviskekanalist eemaldama;

- kui lõikeinstrument on sattunud võõrkehale. Siis tuleb kontrollida, ega lõikeinstrumendil pole kahjustusi. Seadet ei tohi kasutada, kui teravõll või elektrimootori võll on kahjustatud või kõver. **Katkised detailid võivad põhjustada vigastusi!**
- enne seadme kontrollimist, puhastamist või selle juures tööde teostamist (n t juhttraua ümberpöörmist/reguleerimist);
- enne seadme juurest lahkumist või selle järelevalveta jätmist;
- enne seadme tõstmist või kandmist;
- enne transportimist;
- kui seade on sattunud võõrkehale või hakkab ebataoliselt tugevalt vibreerima. Sellisel juhul kontrollige, ega seade, eriti selle lõikeplokki (tera, teravõll, tera kinnitus) pole kahjustada saanud, ning tehke vajalikud remonttööd, enne kui seadme uuesti käivitata ja sellega tööle hakkate.



Vigastusoh!

Tugev vibreerimine viitab harilikult rikkele. Seadet ei tohi mingil juhul kasutada, kui teravõll või niitmistera on kahjustatud või kõveraks paindunud. Kui teil puuduvad vajalikud teadmised, laske vajalikud remonditööd teha spetsialistil – STIHL soovib ettevõtte STIHL müügiesindust.

Selle seadme hoo ülevõtmisel tekkinud pingekõikumised võivad ebasoodsate võrgutingimuste korral häirida teisi samasse vooluringi ühendatud seadmeid. Sellisel juhul tuleb kasutada sobivaid abinõusid (nt lülitada seade teise

vooluringi kui muud seadmed, kasutada seadet madalama näivtakistusega vooluringis).

4.6 Hooldus, puhastus, remont ja hoiustamine



Enne kõikide tööde alustamist seadme juures, enne seadme reguleerimist või puhastamist või kontrollimist, kas ühendusjuhe pole keerdus või kahjustatud, lülitage seade välja ja tõmmake võrgujuhe välja.

Laske seadmepaneelil enne suletud ruumi hoiulepanekut, enne hooldustöid ja enne puhastamist täielikult jahtuda.

Puhastamine

Pärast kasutamist puhastage kogu seadet hoolikalt. (⇒ 12.2)

Lükake kinnijäänud murujäädid puupulgaga lahti. Puhastage niiduki alumine pool harja ja veega.

Ärge kasutage kunagi survepesurit ega peske seadet voolava vee all (nt aiavoolikuga).

Ärge kasutage agressiivseid puhastusvahendeid. Sellised puhastusvahendid võivad kahjustada plast- ja metalloosi ning vähendada STIHLi seadme töökindlust.

Tuleohtu vältimiseks hoidke jahutusõhuavade piirkond elektrimootori põhikatte ja korpuse vahel murust, heinakõrtest, samblast, lehtedest või väljatilkuvast õlist (määrdest) puhas.

Hooldustööd

Teostada tohib vaid selles kasutusjuhendis kirjeldatud hooldustöid, kõik muud tööd laske teha

müügiesinduses.

Kui teil puuduvad vajalikud teadmised ja abivahendid, pöörduge **alati** müügiesindusse.

STIHL soovib lasta hooldustöid ja remonti teha ainult STIHLi müügiesinduses.

STIHLi müügiesinduste töötajaid koolitatakse regulaarselt ja nende käsutuses on tehniline teave.

Kasutage ainult tööriistu, tarvikuid ja lisaseadmeid, mille on STIHL selle seadme jaoks lubanud, või tehniliselt samaväärseid osi, muidu võib tekkida inimeste vigastamise või seadme kahjustamise oht. Küsimuste korral pöörduge müügiesindusse.

STIHLi originaaltööriistad, -tarvikud ja -varuosad on oma omadustelt optimaalselt seadme ning kasutaja nõudmistega kooskõlastatud. STIHLi originaalvaruosi võib ära tunda STIHLi varuosanumbri järgi, kirjast STIHL ning vajaduse korral ka STIHLi varuosamärgistusest. Väikestel detailidel võib olla ka ainult märgistus.

Hoidke hoiatuste ja juhistega kleepsud alati puhtad ning loetavad. Kahjustatud või kaduma läinud kleepsud tuleb asendada uute originaalsiltidega STIHLi müügiesindusest. Kui mõni detail asendatakse uuega, jälgige, et uus osa saaks samasuguse kleepsu.

Lõiketerade juures teostage töid ainult paksude töökinnastega ja äärmiselt ettevaatlikult.

Et seade oleks turvalises töökorras, hoolitsege selle eest, et kõik mutrid, poldid ja kruvid, eriti tera polt, oleksid korralikult kinni.

Kontrollige kogu seadet ja murukogumiskorvi regulaarselt, eriti aga seadme pikemaks ajaks hoiulepanekul (nt

enne talvepauusi), et ei esineks kulumist ega kahjustusi. Vahetage kulunud või kahjustatud osad turvalisuse kaalutlustel kohe välja, et seade oleks alati ohutu ja töökorras.

Kui hooldustööde ajaks eemaldati detaile või kaitseseadiseid, siis tuleb need kohe nõuetekohaselt tagasi panna.

Kontrollige regulaarselt niitmistera tugevat kinnitust ning kas on tekkinud kahjustusi ja kulumist.

4.7 Hoiulepanek pikemate tööpauside korral

Pange jahtunud seade kuiva, suletud, tolmuwabasse ruumi hoiule.

Tagage, et seade oleks kaitstud volitamata kasutuse eest (nt lapsed).

Seade tuleb enne hoiulepanekut (nt talvepauusi) põhjalikult puhastada.

Hoidke seadet töökorras.

4.8 Hoiatus - ohud elektrivoolu tõttu



Tähelepanu! Elektrilöögi oht!

Eriti tähtsad on elektriohutuse seisukohalt võrgujuhe, võrgupistik, sisse-/väljalülitamise lüliti ja ühendusjuhe. Kahjustatud juhtmeid, ühendusi ega pistikuid ning nõuetele mittevastavaid ühendusjuhtmeid ei tohi kasutada, et mitte seada end elektrilöögi ohtu.



Seetõttu kontrollige regulaarselt ühendusjuhet, et sel ei oleks kahjustuse või vananemise (rabaduse) märke.

Võtke seade kasutusse ainult siis, kui võrgujuhe on lahti keritud.

Kaablitrumlit kasutades peab see enne kasutamist olema alati täielikult maha keritud.

Ärge kunagi kasutage kahjustunud pikendusjuhet. Asendage defektne juhe uuega ja ärge püüdke ise pikendusjuhet parandada.

Seadet ei tohi kasutada, kui juhtmed on vigastatud või kulunud. Eriti oluline on kontrollida, et võrgujuhtmel poleks vigastusi ega vananemise märke.

Elektrijuhtmete hooldus- ja parandustöid tohivad teha ainult erialase väljaõppega spetsialistid.

Elektrilöögi oht!

Ärge ühendage kahjustunud juhet vooluvõrku. Puutuge kahjustunud juhet alles pärast selle vooluvõrgust eemaldamist.

Elektrilöögi oht!

Kahjustatud juhtmeid, ühendusi ega pistikuid ning nõuetele mittevastavaid ühendusjuhtmeid ei tohi kasutada.

Lõikedetaile (terasid) puutuge alles siis, kui seade on vooluvõrgust lahti ühendatud.

Jälgige, et kasutatavad võrguühendusjuhtmed oleks piisavalt kaitstud.



Kuigi elektrimootor on veepritsmete eest kaitstud, ei tohi seadmega töötada vihma käes ega ka märjas keskkonnas.

Välitingimustes kasutage eranditult niiskuskindlaid pikendusjuhtmeid, mis on seadmega kasutamiseks sobilikud (⇒ 11.1).

Hoidke niitmise ajal juhe terast eemal.

Eemaldage ühendusjuhe pistikust ja pistikupesast kinni hoides, mitte ühendusjuhtmest tõmmates.

Kui seade ühendatakse elektrigeneraatoriga, siis tuleb arvestada, et voolutugevuse kõikumine võib tekitada kahju.

Ühendage seade ainult sellisesse vooluvõrku, mis on kaitstud maksimaalselt 30 mA suuruse voolukõikumise kaitseseadisega. Lähemat teavet annab elektrik.

Elektriohutuse kaalutlustel peab elektrikaabel olema alati juhtraual nõuetekohaselt paigaldatud.

4.9 Jäätmekäitlus

Tagage, et oma aja ära elanud seade antakse nõuetekohaselt vastavasse jäätmekäitlusse. Tehke seade enne

jäätmekäitlusse andmist kasutuskõlbmatuks. Õnnetuste vältimiseks eemaldage kindlasti võrgujuhe või elektrimootori elektrikaabel.

Vigastusoht löikeinstrumendiga!

Ärge jätke kunagi ka oma aja äraelanud seadet järelevalveta. Tagage, et seadet ja eriti löikeinstrumenti hoitakse väljaspool laste tegevusulatust.

5. Sümbolite kirjeldus



Tähelepanu!

Enne kasutuselevõttu lugege kasutusjuhendit.



Vigastusoht!

Hoidke kolmandad isikud ohutsoonist eemal.

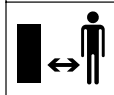

Vigastusoht!

Ettevaatust terava niitmisteraga. Löikeinstrument töötab pärast väljalülitamist veel mõne sekundi jooksul edasi (mootori-/terapidur). Enne tööde alustamist löikeinstrumendi juures, enne hooldus- ja puhastustöid, enne kontrollimist, ega ühendusjuhe keerdus või katki pole, ning enne masina juurest lahkumist lülitage mootor välja ja eemaldage pistik vooluvõrgust.

Elektrilöögi oht! Hoidke ühendusjuhe löikeinstrumendist eemal.

RME 339:

Käivitage mootor.

RME 339 C:

Käivitage mootor.

RME 339 C:

Jätke mootor seisma.

6. Tarnekomplekt



Asukoht	Nimetus	Tk
A	Põhiseade	1
B	Murukogumiskorvi ülemine osa	1
C	Murukogumiskorvi alumine osa	1
D	Polt	2
•	Kasutusjuhend	1
RME 339 C:		
E	Hülss	1
F	Kruvi	1
G	Seib	2
H	Mutter	1
RME 339:		
I	Kumerpeaga polt	2
J	Kaablijuhik	1
K	Pöördkäepide	2
L	Kaabliklamber	1

 Tarnekomplekt võib erineda olenevalt eksportriigist ja seadme versioonist.

7. Seadme töökorda seadmine

7.1 Üldine teave



Vigastusoht!

Järgige peatükis „Ohutusnõuded” toodud ohutusjuhiseid (⇒ 4.).

- Kõikide kirjeldatud tööde teostamiseks asetage seade horisontaalsele, tasasele ja kõvale pinnale.

7.2 Ühepoolse juhtraua paigaldamine (RME 339 C)



- **1** Asetage hülss (E) juhtrauas (1) olemasse auku.
- **2** Paigaldage mõlemad seibid (G) hülssile, kumerus sissepoole.
- **3** Hoidke hülssist (E) ja seibidest (G) kinni ja paigaldage koos juhtrauga (1) konsooli (2).
- **4** Asetage mutter (H) joonise järgi konsooli.
- **5** Pistke kruvi (F) väljastpoolt sissepoole läbi juhtraual (1) ja konsoolil (2) olevate aukude. Keerake kruvi (F) kinni.
Pöördemoment:
18 - 22 Nm

Elektrikaabli paigaldamine

- Asetage elektrikaabel, nagu joonisel näidatud, kaablilabürinti (3) ja vajutage konsooli ning juhtraua (4, 5) kinnitustesse. Asetage kaabel kaabliklambrisse (6), sulgege fiksaator ja fikseeruda.

7.3 Kahepoolse juhtraua paigaldamine (RME 339)



Juhtraua ülemise osa paigaldamine

- Pistke kumerpeaga polt (I) läbi kaablijuhiku (J) ja riputage elektrikaabel (1) paika.

- Pange kahepoolne juhtraud (2) mõlemale juhtraua alumisele osale (3). Pange kumerpeaga polt (I) – paremal kaablijuhikuga (J), vasakul ilma – seest välja läbi aukude ja keerake pöördkäepidemetega (K) kinni.

Kaabliklambrri paigaldamine



Elektrilöögi oht!

Juhtraua isoleerkihi kahjustamise vältimiseks vajutage kaabliklamber käsitsi peale ilma tööriistu (nt haamrit, kruvikeerajat) kasutamata.

- Paigaldage kaabliklamber (L) juhtraua ülemisele osale. Paigaldage elektrikaabel (1) joonise järgi. Sulgege fiksaator (4) ja laske sellel fikseeruda. Kaabliklambrri ja lüliti vaheline kaugus: **25 - 27 cm**

7.4 Murukogumiskorvi kokkupanemine



- Paigaldage murukogumiskorvi ülemine osa (B) murukogumiskorvi alumisele osale (C). Jälgige õiget asendit juhikutes.
- Vajutage poldid (D) seestpoolt läbi selleks ettenähtud avade.
- Laske murukogumiskorvi ülemisel osal (B) kerge surve abil murukogumiskorvi alumise osa sisse kinnituda.
- Murukogumiskorvi paigaldamine. (⇒ 8.4)

8. Juhtelemendid

8.1 Ühepoolse juhtraua reguleerimine (RME 339 C)



Pigistusohu.

Fikseerimishoova liigutamisel hoidke alati ühe käega juhtraua ülemise osa kõige kõrgemast kohast.

Ärge kunagi hoidke sõrmi juhtraua ja konsooli vahel (fikseerimishoova peal ja all).

Juhtraua kokkupööramine

Transpordiasend (seadme puhastamiseks, ruumisäästlikuks transportimiseks ja hoiulepanekuks)

- Hoidke ühe käega juhtraua ülemise osa (2) kõige kõrgemast kohast ja tõstke veidi (vabastage).
- Suruge fikseerimishoob (1) alla ja hoidke selles asendis.
- Pöörake juhtraud (2) ettepoole kokku ja jälgige, et elektri kaabel kahjustada ei saaks.

Töösasend (seadme lükkamiseks)

- Pöörake juhtraud (2) tahapoole lahti ja jälgige, et juhtraud täielikult fikseeruks.

Kõrguse reguleerimine

Ühepoolse juhtraua kõrgust saab 2 astme võrra reguleerida.

- Hoidke ühe käega juhtraua ülemise osa (2) kõige kõrgemast kohast ja tõstke veidi (vabastage).

- Suruge fikseerimishoob (1) alla ja hoidke selles asendis.
- Seadke juhtraud (2) soovitud asendisse.
- Laske fikseerimishoob (1) lahti ja jälgige, et juhtraud jälle täielikult kinnituks.

8.2 Kahepoolse juhtraua kokkupööramine (RME 339)



Pigistusohu.

Pöördkäepidemete vabastamisel võib juhtraua ülemine osa kokku pöörduda. Seega pöördkäepidemete ära kruvimisel hoidke juhtraua ülemist osa kõige kõrgemast kohast ühe käega kinni.

Transpordiasend (seadme puhastamiseks, ruumisäästlikuks transportimiseks ja hoiulepanekuks)

- Keerake pöördkäepidemed (1) lahti, nii et nad vabalt pöörleksid.
- Pöörake juhtraua ülemine osa (2) ette kokku.

Töösasend (seadme lükkamiseks)

- Pöörake juhtraua ülemine osa (2) tahapoole lahti ja hoidke ühe käega kinni.
- Keerake pöördkäepidemed (1) kinni. Jälgige kaablijuhiku (3) õiget asendit.

8.3 Keskne niitmiskõrguse reguleerimine



Valida saab 5 erinevat niitmiskõrgust.

Aste 1 = 30 mm

Aste 5 = 70 mm

Muruniiduk Ühendkuningriigile

Valida saab 6 erinevat niitmiskõrgust.

Aste S = 20 mm

Aste 5 = 70 mm



Kahjustuste vältimiseks tuleks väikseimat niitmiskõrgust kasutada ainult täiesti tasastel muruplatsidel.

Niitmiskõrguse reguleerimine

- Suruge kõrguse reguleerimishoob (1) pisut muruniidukist eemale, kuni kinintushaagid (2) hoova vabastavad.
- **Suurem niitmiskõrgus**
Tõstke muruniidukit kõrguse reguleerimishoovaga (1) (hooba lükatakse ette).
Väiksem niitmiskõrgus
Suruge muruniiduk kõrguse reguleerimishoovaga (1) alla (hooba lükatakse taha).
- Suruge kõrguse reguleerimishooba (1) muruniiduki poole, kuni kinnitushaagid (2) kinnituvad hoova külge. Valitud niitmiskõrgust saab vaadata eesmiselt kinnitushaagilt (3).

8.4 Murukogumiskorv

Paigaldamine



- Avage väljaviskeava luuk (1) ja hoidke selles asendis.
- Kinnitage murukogumiskorv (2) fikseerimiskonksudega (3) kinnitustesse (4) seadme tagaküljel.
- Sulgege väljaviskeava luuk (1).

Eemaldamine

- Avage väljaviskeava luuk (1) ja hoidke selles asendis.
- Tõstke murukogumiskorb (2) üles ja eemaldage suunaga tahapoole.
- Sulgege väljaviskeava luuk (1).

8.5 Täitumuse näidik



Tera poolt tekitatud õhuvool tõstab täituvuse näidikut (1) ülespoole. Kui murukogumiskorb on täis, peatub õhuvool. Kui õhuvool on liiga väike, langeb täituvuse taseme näidik (1) puhkeasendisse tagasi. See on märguanne murukogumiskorvi tühjendamiseks.

Täituvuse taseme näidiku funktsioon on piiramatult tagatud ainult optimaalse õhuvoolu korral. Välised mõjutused nagu märg, tihe või liiga kõrge rohi, madal niitmisaste, mustus või muud tegurid võivad õhuvoolu ja täitumuse taseme näidikut negatiivselt mõjutada.

A Murukogumiskorb on täidetud

B Murukogumiskorb on täis

- Tühjendage täidetud murukogumiskorb (⇒ 11.5).

9. Juhised töötamiseks

9.1 Üldine teave



Vigastusoht!

Kui juhe läheb sõlme, tuleb see kohe lahti harutada.

Vedage niitmise ajal ühendusjuhet enda taga. Niitmise ajal on oht ühendusjuhtmeid kogemata läbi lõigata või nende otsa komistada. Need kujutavad endast seetõttu suurt õnnetusohu. Sellepärast niitke alati nii, et ühendusjuhe asuks juba niidetud murupinnal hästi nähtaval.

Ilusa ja tiheda muru saab tiheda niitmise ja muru lühikesena hoidmisega.

Kuuma ja kuiva ilmaga ei tohiks muru liiga lühikeseks niita, kuna muidu kõrvetab päike muru ära ja see muutub inetuks!

Terava teraga on lõiketulemus ilusam kui nüri teraga, seetõttu tuleks tera regulaarselt teritada (STIHLi müügiesinduses).

9.2 Kasutaja tööala



- Kasutaja peab käiva elektrimootori ajal alati viibima ohutuse tagamiseks juhtraua taga olevas tööalas. Hoidke alati juhtraua abil reguleeritud ettenähtud ohutut vahet.
- Muruniidukit peab korraga kasutama alati ainult üks inimene, kõrvalised isikud ei tohi ohualas viibida. (⇒ 4.)

9.3 Elektrimootori õige koormus

Ärge lülitage muruniidukit sisse kõrges rõhus. Raskendatud elektrimootori jooksmise korral valige kõrgem niitmiskõrguse seadistus.

Muruniidukit võib koormata vaid nii tugevalt, et elektrimootori pöörlemiskiirus seejuures oluliselt ei lange.

Pöörlemiskiiruse vähenedes reguleerige kõrgem niitmiskõrgus ja/või vähendage ettenihkekiirust.

9.4 Kui niitmistera on blokeeritud

Seisake kohe elektrimootor ja tõmmake võrgupistik välja. Seejärel kõrvaldage rikke põhjus.

9.5 Elektrimootori termiline ülekoormuskaitse

Kui töö käigus tekib elektrimootori ülekoormus, lülitab sisseehitatud termiline ülekoormuskaitse elektrimootori automaatselt välja.

Ülekoormuse põhjused:

- liiga kõrge muru niitmine või liiga madalaks reguleeritud niitmiskõrgus;
- liiga suur ettenihkekiirus;
- ebapiisav jahutusõhuavade (sissevoolupilude) puhastus;
- nüri või kulunud niitmistera;
- ebasobiv või liiga pikk ühendusjuhe – pingelangus. (⇒ 11.1)

Taaskasutuselevõtt

Pärast jahtumisaega kuni 10 min (sõltub keskkonnamperatuurist) võite seadme tavalisel viisil kasutusele võtta. (⇒ 11.)

10. Turvaseadised

Masin on ohutuks tööks ja kaitseks asjatundmatu kasutamise vastu varustatud mitmete turvaseadmetega.



Vigastusoh!

Kui ühel turvaseadmetest esineb rike, siis ei tohi masinat kasutada. Pöörduge müügiesindusse, STIHL soovib STIHLi müügiesindust.

10.1 Kaitseadised

Muruniidukil on kaitseadised, mis ei lase niitmistera ja väljapaisatava niidetud rohuga kogemata kokku puutuda. Nendeks on korpus, väljaviskeava luuk, murukogumiskorv ja korralikult paigaldatud juhtraud.

10.2 Kahe-käe-kasutus

Elektrimootori saab sisse lülitada ainult siis, kui parema käega vajutatakse sisselülitusnuppu ja hoitakse selles asendis ning seejärel vasaku käega tõmmatakse mootori pidurduskäepidet juhtraua suunas.

10.3 Elektrimootori järeltööpidur

Pärast mootori pidurduskäepideme lahtilaskmist jääb niitmistera vähem kui 3 sekundi pärast seisma.

Elektrimootoris integreeritud järeltööpidur lühendab järeltöötamisega kuni tera seismajäämiseni.

Järeltöötamisaja mõõtmine

Pärast elektrimootori sisselülitamist hakkab tera pöörlema ja on kuulda tuulemüra. Järeltöötamisega vastab tuulemüra kestusele pärast elektrimootori väljalülitamist, seda saab stopperiga mõõta.

11. Seadme käivitamine

11.1 Seadme lülitamine elektrivõrku



Elektrilöögi oht!

Järgige peatükis Ohutusnõuded toodud ohutusjuhiseid. (⇒ 4.8)

Kaablitruumlit kasutades peab ühendusjuhe olema täielikult maha keritud, muidu võib elektritakistuse tõttu tekkida võimsuskadu ja ülekuumenemine.

Ühendusjuhtmetena tohib kasutada ainult juhtmeid, mis pole kergemad kui järgmised kummivoolikuga juhtmed.

H07 RN-F DIN/VDE 0282

Miinumülabimõõt:

kuni 25 m pikkune: 3 x 1,5 mm²

kuni 50 m pikkune: 3 x 2,5 mm²

Ühenduskaablite liitmikud peavad olema kummist või kummikattega ja vastama järgmisele normile.

DIN/VDE 0620

Võrgupinge ja -sagedus peavad vastama andmesildil või peatükis Tehnilised andmed toodud andmetele (⇒ 18.).

Võrgujuhe peab olema piisavalt kaitstud (⇒ 18.).

Seade on mõeldud kasutamiseks vooluvõrgus võrguimpedantsiga Z_{max} edastuspunktis (majaühendus) maksimaalselt **0,49 oomi** (50 Hz korral).

Kasutaja peab tagama, et seadet käitatakse vaid elektrivõrgus, mis vastab nendele tingimustele. Vajaduse korral saab võrguimpedantsi küsida kohalikest energiavarustusettevõttest.

11.2 Tõmbetõkis



Tõmbetõkis takistab töötamise ajal tahtmatut ühendusjuhtme väljatõmbamist ja seetõttu võimalikku võrguühenduse kahjustamist seadmest.

Seetõttu tuleb ühenduskaabel juhtida läbi tõmbetõkise.

- Moodustage ühendusjuhtmest (1) aas ja pistke see august (2) läbi.
- Riputage aas üle konksu (3) ja keerake kinni.

11.3 Muruniiduki sisselülitamine



i Ärge lülitage muruniidukit sisse kõrges rohus. Raskendatud elektrimootori jooksmise korral valige kõrgem niitmiskõrguse seadistus.

- Vajutage sisselülitusnuppu (1) ja hoidke selles asendis. Tõmmake mootori pidurduskäepidet (2) juhtraua poole ja hoidke selles asendis.
- Sisselülitusnupu (1) võib pärast mootori pidurduskäepideme (2) vajutamist lahti lasta.

11.4 Muruniiduki väljalülitamine



- Laske mootori pidurduskäepide (1) lahti. Elektrimootor ja niitmistera jäävad pärast lühikest järeltöötamisaega seisma.

11.5 Murukogumiskorvi tühjendamine



Vigastusoh!

Murukogumiskorvi paigaldamise ja eemaldamise ajaks tuleb elektrimootor turvalisuse kaalutlustel seisata.

- Eemaldage murukogumiskorv. (⇒ 8.4)
- Avage murukogumiskorvi kinnituslapats (1). Pöörake murukogumiskorvi ülemine osa (2) üles ja hoidke selles asendis. Pöörake murukogumiskorv tahapoole ümber ja tühjendage löikejäätmest.
- Sulgege murukogumiskorv.
- Paigaldage murukogumiskorv. (⇒ 8.4)

12. Hooldus

12.1 Üldine teave



Vigastusoh!

Järgige peatükis „Ohutusnõuded” toodud ohutusjuhiseid (⇒ 4.).

Iga-aastane hooldus müügiesinduses

Muruniidukit tuleks kord aastas lasta müügiesinduses kontrollida. STIHL soovib STIHLi müügiesindust.

12.2 Seadme puhastamine



Hooldusvälp: pärast igakordset kasutamist

Hoolikas käsitsemine kaitseb seadet kahjude eest ja pikendab seadme kasutusiga.

- Eemaldage murukogumiskorv (⇒ 8.4)



Vigastusoh!

Enne üleskallutamist asetage niiduk kõvale horisontaalsele ja tasasele aluspinnale. Seade võib puhastusasendis töötamisel ümber kukkuda. Seiske alati seadme külgmisel poolel. Ärge kunagi töötage niiduki ees ega taga.

Puhastusasend RME 339 C:

- Üles kallutamiseks seiske seadme paremale küljele.
- Tooge juhtraua ülemine osa kõige alumisse asendisse (kuni piirikuni, fikseerimishoob selles asendis ei fikseeru). (⇒ 8.1)
- Avage väljaviskeava luuk (1) parema käega ja hoidke selles asendis.
- Võtke (nagu joonisel näidatud) vasaku käega ümber konsooli kinni ja hoidke väljaviskeava luuki lahti. Samal ajal vajutage fikseerimishoob (2) pöidlaga alla ja hoidke selles asendis.
- Võtke parema käega seadme eesmisest käepidemist kinni ja kallutage aeglaselt tahapoole kuni (nagu joonisel näidatud) juhtraud on maapinnal.
- Laske väljaviskeava luugist (1) ja fikseerimishoob (2) lahti ja kontrollige, et seade seisab kindlalt.

Puhastusasend RME 339:

- Kahepoolse juhtraua kokkupööramine (⇒ 8.2)
- Kallutage muruniidukit üles ja asetage juhtraua alumistele osadele (3).

Juhised puhastamiseks

- Eemaldage mustus vähese vee, harja või lapiga. Puhastage eriti hoolikalt niitmistera ja dokkimisjaama. Ärge suunake kunagi veejuga elektrimootori detailidele, tihenditele, laagritele ja elektrikomponentidele (nt lülitid).
- Lükake eelnevalt kinnijäänud murujäägid puupulgaga lahti.
- Puhastage mootori põhikatte ja korpuse alumise osa vahel asuvat jahutusõhuava (sissevoolupilu), et elektrimootori piisav jahutus oleks tagatud.
- Vajaduse korral kasutage spetsiaalset puhastusvahendit (nt STIHLi spetsiaalset puhastusvahendit).

12.3 Elektrimootor ja rattad

Elektrimootor ei vaja hooldust.

Rattalaagrid ei vaja hooldust.

12.4 Juhtraua ülemine osa RME 339

Hooldusvälp: enne iga kasutust

Juhtraua ülemine osa on kaetud isoleerkihiga. Kui sellel on kahjustusi, siis tuleb juhtraua ülemine osa välja vahetada.

12.5 Tera kulumise kontrollimine



Hooldusvälp:

Enne iga kasutust



Vigastusohu.

Terad kuluvad erinevalt olenevalt kasutuskohast ja -kestusest. Kui kasutate seadet liivasel pinnasel või sageli kuivades tingimustes, siis kulub tera keskmisest kiiremini. Kulunud tera võib murduda ja raskeid vigastusi tekitada. Seetõttu tuleb niitmistera hooldusjuhistest alati kinni pidada.

- Kallutage muruniiduk puhastusasendisse üles (⇒ 12.2).
- Puhastage niitmistera (1).
- Kontrollige vähemalt 5 kohas nihkmöödikuga (2). Minimaalne paksus peab olema eriti tera tiivikute piirkonnas.
- Asetage joonlaud (3) tera eesmisele servale ja mõõtk kulumist.

Kulumispiirid

Tera paksus: > **1,6 mm**

Tagasilihv: < **5 mm**

Vahetage tera välja,

- kui see on kahjustunud (sälgud, mõrad);
- kui mõõdetud väärtused saavutatakse ühes või enamas kohas või asuvad väljaspool lubatud piire.

Kui muruniidukis kasutada vaid erivarustusena saadaolevat multšimistera, kehtivad ka vastavalt teistsugused kulumispiirid (vt tarvikute kasutusjuhendit).

12.6 Niitmistera eemaldamine ja paigaldamine



Et vältida tera poldi kahjustusi, kasutage lahti- või kinnikeeramiseks sobivat mutrivõtit (22 mm).

1 Demonteerimine

- Kasutage sobivat puuklotsi (1), et niitmistera (2) toestada.
- Eemaldage tera polt (3) ja võtke niitmistera (2) ära.

2 Paigaldamine



Vigastusohu.

Niitmistera võib paigaldada vaid nii, nagu joonisel näidatud, eriti tuleb jälgida, et ühenduskohad (6) oleksid suunaga alla. Niitmistera vahetades vahetage alati välja ka tera polt (3). Tera poldi ettenähtud pöördemomendist tuleb täpselt kinni pidada, kuna sellest sõltub löikeinstrumendi kinnituse tugevus.

- Puhastage tera kinnituskoht ja tera pesa.
- Paigaldage niitmistera (2) kaardus tiivikutega ülespoole. Kinnituskonksud (4) tuleb asetada niitmistera läbistatud aukudesse (5).
- Kasutage sobivat puuklotsi (1), et niitmistera (2) toestada.
- Kandke keermestatud tera poldile (3) **Loctite 243**.
- Keerake tera polt (3) kinni. Pöördemoment **10 - 15 Nm**

12.7 Niitmistera teritamine

Kui teil puuduvad vajalikud teadmised või abivahendid, siis laske löiketera teritada spetsialistil – STIHL soovib ettevõtte STIHL müügiesindust. Valesti teritatud niitmistera (vale teritusnurk, ebaühtlane teritus jne) korral halveneb seadme talitlus.

Teritamisjuhend

- Niitmistera eemaldamine. (⇒ 12.6)
- Niitmistera tuleb teritamisel jahutada, nt veega. Tera ei tohi siniseks värvuda, siis väheneb teravus.
- Tasakaalutuse tõttu tekkiva vibratsiooni vältimiseks teritage niitmistera ühtlaselt.
- Teritusnurgast **30°** tuleb kinni pidada.
- Jälgige kulumispiire (⇒ 12.5).

12.8 Hoiulepanek (talvepaus)

Hoidke seadet kuivas, suletud ja tolmuvabas ruumis. Veenduge, et masinat hoitakse väljaspool laste tegevusulatust.

Hoiustage muruniidukit ainult töökorras olekus, vajaduse korral pöörake juhtraud kokku.

Kõik mutrid, poldid ja kruvid peavad olema tugevalt kinni keeratud, vahetage seadmel loetamatud ohu- ja hoiatussildid välja, kontrollige kogu masinat, et ei esineks kulumisi või kahjustusi. Vahetage kulunud või kahjustatud osad välja.

Seadmel esineda võivad tõrked tuleb kõrvaldada enne hoiulepanekut.

Muruniiduki pikemaks ajaks seismapanemisel tuleb järgida järgmisi punkte.

- Puhastage hoolikalt seadme kõik välimised osad.
- Määrige kõiki liikuvaid osi korralikult õli või määrdeainega.

13. Transport

13.1 Muruniiduki kandmine ja kinnitamine



Vigastusoht!

Järgige peatükis „Ohutusnõuded” toodud ohutusjuhiseid. (⇒ 4.)

Seadme kandmine

- Tõstke muruniidukit ainult transpordipidemetest (1, 2) üles. Jälgige alati, et niitmistera oleks teie kehast, eelkõige kätest ja jalgest piisavalt kaugel.
- Kandke muruniidukit kahe käega, hoides ühte kätt ülemisel transpordipidemel (2) ja teist kätte alumisel transpordipidemel (1),

või

- kandke muruniidukit, hoides ühte kätte ülemisel transpordipidemel (2).

Seadme kinnitamine

- Kinnitage muruniiduk laadimispinna sobivate kinnitusvahenditega.
- Kinnitage trossid või kinnitusrihmad käepidemete (1, 2) külge.

14. Kulumise minimeerimine ja kahjude vältimine

Olulised juhised tootegrupi tehniliseks korrashoiuks ja hoolduseks

Muruniiduk, käsitsi juhitud ja elektriline (STIHL RME)

Ettevõtte STIHL välistab igasuguse vastutuse materiaalsete kahjude ja inimeste vigastuste eest, mis on tekkinud selles kasutusjuhendis toodud juhiste eiramise tõttu, eriti neid, mis puudutavad ohutust, kasutamist ja hooldust, või mis on tekkinud mittelubatud detailide või varuosade kasutamise tõttu.

Palun järgige kindlasti järgmisi olulisi juhiseid, et vältida STIHLi seadme kahjustusi ja liigset kulumist:

1. Kuluosad

Mõni STIHLi seadme osa kulub ka sihipärasel kasutamisel ning need tuleb kasutamise viisi ja kestuse järgi õigel ajal välja vahetada.

Nende hulka kuuluvad muuhulgas:

- tera

2. Selle kasutusjuhendi nõuete järgimine

STIHLi seadet tuleb kasutada, hooldada ja hoiustada hoolikalt, nagu on kirjeldatud selles kasutusjuhendis. Kõigi kahjude eest, mis tulenevad ohutus-, käsitsemis- ja hooldusjuhiste eiramisest, vastutab kasutaja ise.

See kehtib eriti:

- ebapiisavalt dimensioonitud toitejuhtme (ristlõike) kohta;
- vale elektrühenduse (pinge) kohta;

- ettevõtte STIHL poolt mittelubatud muudatuste tegemisel tootele;
- instrumentide või tarvikute kasutamise kohta, mis ei ole seadme jaoks lubatud või sellele sobivad või on madala kvaliteediga;
- toote mittesihipärase kasutamise kohta;
- toote kasutamisel spordiüritustel või võistlustel;
- defektsete komponentidega toote edasikasutamisel tekkinud kahjude korral.

3. Hooldustööd

Kõiki peatükis „Hooldus” nimetatud töid tuleb teha regulaarselt.

Kui kasutaja ise ei saa neid hooldustöid teha, tuleb lasta need müügiesinduses teha.

STIHL soovib lasta hooldustöid ja remonti teha ainult STIHLi müügiesinduses.

STIHLi müügiesinduste töötajaid koolitatakse regulaarselt ja nende käsutuses on tehniline teave.

Kui need tööd tegemata jäetakse, võivad tekkida kahjud, mille eest vastutab kasutaja.

Nende hulka kuuluvad:

- elektrimootori kahjustused jahutusavade (sissevoolupilude) ebapiisava puhastamise tõttu;
- korrosioon ja muud kahjustused vale hoiustamise tõttu;
- seadme kahjustused madala kvaliteediga varuosade kasutamise tõttu;

- kahjustused hilinenud või ebapiisava hoolduse tõttu, või kahjustused hooldus- või remonttööde tõttu, mida ei tehtud müügiesinduse töökodades.

15. Keskkonnakaitse



Mahaniidetud muru ei ole prügi, see tuleb kompostida.

Pakendid, seade ja tarvikud on valmistatud taaskasutatavatest materjalidest ning tuleb vastavalt jäätmekäitlusele suunata.

Materjalijääkide keskkonnateadlik käitlemine soodustab ressurside taaskasutamist. Sellepärast tuleb seade pärast tavapärase kasutusaja lõppu viia korduvkasutusega materjalide kogumiskohta. Jäätmekäitluse suunamisel järgige peatükis „Jäätmekäitus“ toodud andmeid (⇒ 4.9).

Pöörduge oma jäätmekäitluskeskuse poole või oma müügiesindusse, et teada saada, kuidas jäätmeid nõuetekohaselt käidelda.

16. Tavalised varuosad

Niitmistera
6320 702 0100

Tera polt:
6310 760 2801



Tera polt tuleb välja vahetada iga kord, kui vahetatakse niitmistera. Varuosad on saadaval ettevõtte STIHL müügiesinduses.

17. EL-i vastavusdeklaratsioon

17.1 Muruniiduk STIHL RME 339.0, RME 339.0 C

STIHL Tirol GmbH
Hans Peter Stihl-Straße 5
6336 Langkampfen
Austria

deklareerib ainuvastutajana, et

- mudelivariant: elektriline muruniiduk
- kaubamärk: STIHL
- tüüp: RME 339.0, RME 339.0 C
- seerianumber: 6320

vastab direktiivide 2000/14/EC, 2006/42/EC, 2014/30/EU ja 2011/65/EU asjakohastele sätetele ning on välja töötatud ja toodetud kooskõlas järgmiste standardite tootmiskuupäeval kehtivate versioonidega: EN 60335-1, EN 60335-2-77, EN 55014-1, EN 55014-2, EN 61000-3-2 und EN 61000-3-3 (kui on rakendatavad).

Asjaomase nimetatud asutuse nimi ja aadress:

TÜV Rheinland LGA Products GmbH
Tillystraße 2
D-90431 Nürnberg

Mõõdetud ja garanteeritud mürataseme tuvastamiseks lähtuti direktiivi 2000/14/EC lisast VIII.

- Mõõdetud müratase: 92,5 dB(A)
- Tagatud müratase: 93 dB(A)

Tehnilist dokumentatsiooni hoitakse ettevõtte STIHL Tirol GmbH tootelubade osakonnas.

Valmistusaasta ja masinanumber on kirjas muruniidukil.

Langkampfen, 02.11.2020

STIHL Tirol GmbH

Volitatud isik:

Matthias Fleischer, uurimis- ja arendusosakonna juhataja

Volitatud isik:

Sven Zimmermann, kvaliteediosakonna juhataja

18. Tehnilised andmed

RME 339.0, RME 339.0 C

Seerianumber	6320
Tüüp	Universaalne mootor AC
Pinge	230 V~
Koormusvõimsus	1200 W
Sagedus	50 Hz
Kaitse	5 A
Kaitseklass	II

RME 339.0, RME 339.0 C

Kaitseliik	IPX 4
Lõikeseadis	Lattvikat
Niitmislaius	37 cm
Lõikeseadise pöörlemissagedus	3200 p/min
Lattvikati ajam	püsiv
Tera poldi pöördemoment	10 - 15 Nm
Niitmiskõrgus	30 - 70 mm
Niitmiskõrgus (ainult Ühendkuningriigis)	20 - 70 mm
Murukogumiskorv	40 l
Esiratta Ø	150 mm
Tagaratta Ø	180 mm

Müraemissioonid

Direktiivi 2000/14/EC kohaselt	
Garanteeritud müratase $L_{WA,d}$	93 dB(A)
Direktiivi 2006/42/EC kohaselt	
Müratase töökohal	
L_{pA}	79 dB(A)
Ebastabiilsus K_{pA}	1 dB(A)

RME 339.0

Pikkus	122 cm
Laius	42 cm
Kõrgus	107 cm
Kaal	14 kg
Mass (ainult Ühendkuningriigis)	15 kg

Käe/käsivarre vibratsioon

Vibratsioonitase standardi EN 12096 kohaselt	
Möödetud väärtus a_{hw}	0,82 m/sek ²
Ebastabiilsus K_{hw}	0,41 m/sek ²
Möötmine EN 20643 kohaselt	

RME 339.0 C

Pikkus	135 cm
Laius	43 cm
Kõrgus	110 cm
Kaal	15 kg

Käe/käsivarre vibratsioon

Vibratsioonitase standardi EN 12096 kohaselt	
Möödetud väärtus a_{hw}	0,50 m/sek ²
Ebastabiilsus K_{hw}	0,25 m/sek ²
Möötmine EN 20643 kohaselt	

18.1 REACH

REACH tähistab EÜ korraldust kemikaalide registreerimiseks, hindamiseks ja tootloa saamiseks.

REACHi määrusele (EÜ) nr 1907/2006 vastavuse teave on toodud aadressil www.stihl.com/reach.

19. Tõrkeotsing

✘ Vajaduse korral pöörduge müügiesindusse, STIHL soovib STIHLi müügiesindust.

Rike

Elektrimootor ei käivitu

Võimalik põhjus

- Puudub võrgupinge.
- Ühendusjuhe/pistik või pistiku ühenduslüli või lüliti on katki.
- Käivitusnupp pole vajutatud.
- Elektrimootor on üle koormatud liiga kõrge või niiske rohu tõttu.
- Elektrimootori kaitse on aktiveerunud.
- Niiduki korpus on ummistunud.

- Pistiku kaitse on läbi (GB versioon).

Abinõu

- Kontrollige kaitset. (⇒ 11.1)
- Kontrollige kaableid/pistikuid/lüliteid või vahetage need välja (⇒ 11.1)
- Vajutage käivitusnupp. (⇒ 11.3)
- Ärge lülitage elektrimootorit sisse kõrges rohus, kohandage niitmiskõrgust. (⇒ 8.3)
- Laske masinal jahtuda. (⇒ 9.5)
- Puhastage niitmiskorpust. (⇒ 12.2)
- Vahetage pistiku kaitse. (✘)

Rike

Sageli rakenduv võrgukaitse

Võimalik põhjus

- Ebasobiv ühendusjuhe.
- Võrgu ülekoormus.
- Seade on üle koormatud liiga kõrge või niiske rohu niitmise tõttu.

Abinõu

- Sobiva ühendusjuhtme kasutamine. (⇒ 11.1)
- Seadme ühendamine teise voluringi.
- Sobitage niitmiskõrgus ja niitmiskiirus niitmistingimustega. (⇒ 8.3)

Rike

Tugev vibratsioon töötamise ajal

Võimalik põhjus

- Tera polt on lahti.
- Tera pole tasakaalus.

Abinõu

- Keerake tera polt kinni. (⇒ 12.6)
- Teritage tera (tasakaalustage) või vahetage välja. (⇒ 12.7)

Rike

Kehv löige, muru muutub kollaseks

Võimalik põhjus

- Niitmistera on nüri või kulunud.
- Ettenihkekiirus on niitmiskõrgusega võrreldes liiga suur.

Abinõu

- Teritage või vahetage niitmistera välja. (⇒ 12.7)
- Vähendage ettenihkekiirust ja/või valige õige niitmiskõrgus. (⇒ 8.3)

Rike

Sisselülitamine on raskendatud või elektrimootori võimsus väheneb

Võimalik põhjus

- Liiga kõrge või niiske muru niitmine.
- Niiduki korpus on ummistunud.

Abinõu

- Sobitage niitmiskõrgus ja niitmiskiirus niitmistingimustega. (⇒ 8.3)
- Puhastage niiduki korpus (puhastamise ajaks tõmmake võrgupistik välja). (⇒ 12.2)

Rike

Väljaviskekanal on ummistunud

Võimalik põhjus

- Niitmistera on kulunud.
- Liiga kõrge või niiske muru niitmine.

Abinõu

- Vahetage niitmistera välja. (⇒ 12.7)
- Sobitage niitmiskõrgus ja niitmiskiirus niitmistingimustega. (⇒ 8.3)

20. Teenindusplaan

20.1 Üleandmise kinnitus

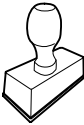
Mudel: _____
Seerianumber: <input type="text"/> <input type="text"/> <input type="text"/> <input type="text"/> <input type="text"/> <input type="text"/> <input type="text"/> <input type="text"/> <input type="text"/>
Kuupäev: <input type="text"/> <input type="text"/> <input type="text"/> <input type="text"/> <input type="text"/> <input type="text"/>

Järgmine teenindus
Kuupäev: <input type="text"/> <input type="text"/> <input type="text"/> <input type="text"/> <input type="text"/> <input type="text"/>

20.2 Teeninduse kinnitus



Andke hooldustööde korral see kasutusjuhend STIHLi müügiesindusele.

Seal lisatakse vastavatesse ettenähtud kohtadesse kinnitus teenindustööde teostamise kohta.



Teeninduse teostamise kuupäev



Järgmise teeninduse kuupäev

Hörmətli Müştəri,

STIHL-i seçdiyiniz üçün təşəkkür edirik. Biz müştərilərimizin tələblərinə cavab vermək üçün keyfiyyətli məhsullar hazırlayır və istehsal edirik. Hətta ekstremal şərtlərdə belə, məhsullar etibarlılıq üçün nəzərdə tutulub.

STIHL həmçinin premium xidmət keyfiyyəti deməkdir. Mütəxəssis vasitəçilərimiz hərtərəfli xidmət dəstəyi ilə yanaşı, kifayət qədər məsləhət və təlimat ilə təmin edir.

Bizə inandığınız üçün təşəkkür edirik və ümid edirik ki, STIHL məhsulunuz ilə işləməkdən zövq alacaqsınız.

Dr. Nikolas Stihl

VACİB: İSTİFADƏDƏN ƏVVƏL OXUYUN VƏ TƏHLÜKƏSİZ YERDƏ SAXLAYIN.

1. Mündəricat

Bu istifadə üzrə təlimata dair	470
Ümumi maddələr	470
Bu istifadə üzrə təlimatın oxunması	470
Ölkə üçün spesifik versiyalar	470
Cihazın təsviri	471
Sizin təhlükəsizliyiniz üçün	471
Ümumi	471
Geyim və alətlər	472
Cihazın nəqli	472
İşdən əvvəl	472
İş zamanı	473
Texniki baxış, təmizləmə, təmir işləri və anbarlama	474
Uzun fasilələr zamanı anbarlama	475
Xəbərdarlıq – Elektrik enerjisi nəticəsində təhlükə	475
Tullantının emalı	476
İşarələrin təsviri	476
Çatdırılma həcmi	477
Cihazı işə hazırlamaq	477
Ümumi	477
Bir tərəfli sükanın montajı (RME 339 C)	477
Dual sükanı montaj etmək (RME 339)	477
Ot tutan səbəti qurun	477
Xidmət elementi	478
Vahid sükan hündürlüyünü qurmaq (RME 339 C)	478
İkili sükanı qatlamaq (RME 339)	478
Mərkəzi kəsim hündürlüyünün təqdimatı	478
Ot tutan səbət	478
Doldurma vəziyyəti üzrə göstərici	479

İşə dair göstərişlər	479
Ümumən	479
xidmət göstərən iş sahəsi	479
Elektrik motorunun düzgün yüklənməsi	479
Biçmə bıçağı bloklandıqda	479
Elektrik motorunun həddindən artıq qızmasından qoruma	479
Təhlükəsizlik qurğusu	479
Qoruyucu alət	479
İki əllə idarə	480
Elektrik motorunun hərəkət əyləci	480
Cihazı işə salmaq	480
Cihazı elektrik şəbəkəsinə qoşun	480
Kəmərin yükünün azaldılması	480
Ot biçəni yandırın	480
Ot biçəni söndürün	480
Ot səbətini boşaldın	480
Texniki baxış	481
Ümumi	481
Cihazı təmizləyin	481
Elektrik motoru və çarxlar	481
Sükanın yuxarı hissəsi RME 339	481
Biçmə bıçağının qaynaq sərhəddini yoxlayın	481
Biçmə bıçağını çıxarmaq və qurmaq	482
Kəsim bıçağının itilənməsi	482
Anbarda saxlama (qış fasiləsi)	482
Nəql	482
Ot biçəni daşımaq və bərkitmək	482
Tullantını azaltmaq və zərərlərin qarşısını almaq	483
Ətraf mühitin qorunması	483
Qalıq ehtiyat hissələri	484
Aİ – Uyğunluğun təsdiqlənməsi	484

Gazon biçən STIHL RME 339.0, RME 339.0 C	484
Texniki məlumatlar	484
REACH	485
Xətanın axtarılması	485
Xidmət planı	486
Təsliat təsdiqi	486
Xidmət təsdiqi	486

2. Bu istifadə üzrə təlimata dair

2.1 Ümumi maddələr

Bu istifadə təlimat kitabçası Avropa Birliyinin 2006/42/EC Direktivasına əslənən istehsalçının **həqiqi istifadə təlimatı kitabçasıdır**.

STIHL davamlı olaraq məhsullar çeşidini daha da inkişaf etdirmək üçün çalışır; ona görə də, biz formaya, texniki xüsusiyyətlər və standart avadanlığımızın avadanlıq səviyyəsinə dəyişikliklər etmək hüququnu qoruyub saxlayırıq.

Bu səbəbdən, bu təlimat kitabçasında olan məlumat və təsvirlərə əsaslanaraq heç bir iddia irəli sürülə bilməz.

Bu istifadə təlimatı kitabçasında hər ölkədə mövcud olmayan müvafiq modellər təsvir olunub.

Bu istifadə təlimatı müəlliflik hüququ ilə qorunur. Bütün hüquqlar, xüsusilə təkrar istehsal etmə, tərcümə və elektron sistemlərdən istifadə edərək emal etmə hüququ qorunur.

2.2 Bu istifadə üzrə təlimatın oxunması üzrə göstərişlər

Şəkil və mətnlər müəyyən əl ilə idarə addımlarını təsvir edirlər.

Cihazın üzərində yerləşmiş şəkillər istifadə təlimatında izah ediləcəklər.

Baxış istiqaməti:

İstifadə zamanı baxış istiqaməti təlimat kitabçasında "**sol**" və "**sağ**":
İstifadəçi cihazın arxasında yerləşir və gediş istiqamətinə qarşıdan nəzər yetirir.

Bölmələr üzrə istiqamət:

Müvafiq bölmə və alt bölmələrə dair izahatlar işarə ilə göstəriləcək. Aşağıdakı nümunə bölməyə dair göstərişi təqdim edir: (⇒ 3.)

Mətn hissələrinin işarəsi:

Təsvir olunmuş göstərişlər aşağıdakı nümunələrdəki kimi işarələyə bilirlər.

İstifadəçinin əl ilə tutmasını tələb edən qaldırma addımları:

- Şrupu (1) şrupaçanla boşaldın, tutacağı (2) işə salın...

Ümumi sadalama:

- İdman və rəqabət tədbirlərində məhsulun işə salınması

Əlavə mənaya malik mətnlər:

Əlavə mənaya malik mətn hissələri sonradan təsvir edilmiş işarələrlə qeyd ediləcək və istifadə kitabçasında əlavə məlumat verəcək.



Təhlükə!

İnsanlar üçün qəza və ağır yaralanma təhlükəsi. Müəyyən davranış qaydası vacibdir.



Xəbərdarlıq!

İnsanlar üçün yaralanma təhlükəsi. Müəyyən davranış mümkün və ya yəqin edilən yaralanmanın qarşısını ala bilər.



Diqqət!

Müəyyən davranışla yüngül yaralanma və zərərlərin qarşısını almaq olar.



Göstəriş

Cihazın daha yaxşı istifadəsi və mümkün xətalərin qarşısını almaq üçün məlumat.

Şəklə aid mətn:

Cihazın istifadəsini izah edən şəkilləri təlimat kitabçasının əvvəlində tapa bilərsiniz.

Kamera işarəsi təlimat kitabçasının müvafiq mətn hissəsi ilə şəkillərin birləşdirilməsinə xidmət edir.



2.3 Ölkə üçün spesifik versiyalar

STIHL satış ölkəsindən asılı olaraq, cihazları fərqli ştəpsellər və keçiricilər ilə təchiz edir.

Təsvirlərdə Avropa ştəpsellərinə malik adapterlər göstərilib. Digər növ ştəpsellərə malik şəbəkə birləşdiriciləri oxşar üsulla şəbəkəyə qoşulur.

3. Cihazın təsviri



- 1 Sükanın yuxarı hissəsi
- 2 Sükanın aşağı hissəsi (RME 339)
- 3 Konsol (RME 339 C)
- 4 Korpus
- 5 Motor qapağı
- 6 Arxa çarx
- 7 Ön çarx
- 8 Ot yığıma səbəti
- 9 Yuxarı daşıma tutacağı
- 10 Aşağı daşıma tutacağı
- 11 Tullama qapağı
- 12 Fırlanma tutacağı (RME 339)
- 13 Tutacaq sükanı (RME 339 C)
- 14 Motorun dayandırılması üzrə qol
- 15 Hündürlüyün tənzimlənməsi qolu
- 16 Kəmərin yükünün azaldılması
- 17 Şəbəkə birləşməsi
- 18 İşə salma düyməsi
- 19 Cihaz nömrəsi ilə təyinat lövhəsi
- 20 Dolma vəziyyətinin göstəricisi (ot yığıma səbəti)

4. Sizin təhlükəsizliyiniz üçün

4.1 Ümumi



Cihazda iş zamanı qəza hallarına dair göstərişlərə mütləq əməl etmək lazımdır.



Birinci dəfə işə salmamışdan əvvəl bütün təlimat kitabçası diqqətlə oxunmalıdır. Təlimat kitabçasını növbəti istifadələr üçün qoruyub saxlayın.

Bu təhlükəsizlik tədbirləri sizin təhlükəsizliyiniz üçün nəzərdə tutulub, lakin tədbirlər bununla bitmir. Bu cihazı ağıl və məsuliyyətlə istifadə edin və hər zaman yadda saxlayın ki, digər şəxslərin yaralanmasına və əmlaka dəyən ziyanla görə istifadəçi məsuliyyət daşıyır.

Cihazın idarəetmə paneli və istifadəsi ilə tanış olun.

Bu cihaz yalnız istifadə təlimatı kitabçasını oxumuş və cihazın istifadəsindən anlayışı olan şəxslər tərəfindən istifadə oluna bilər. İlk istifadədən öncə istifadəçi peşəkar və praktik təlimat ilə tanış olmalıdır. İstifadəçi satıcı və ya digər bir ixtisaslı mütəxəssis tərəfindən cihazın təhlükəsiz istifadəsinə dair məlumatlandırılmalıdır.

Xüsusilə, bu təlimat istifadəçini cihazla işləyərkən maksimum diqqətli və konsentrasiyə barəsində xəbərdar etməlidir.

Əgər siz bu cihazı diqqətli şəkildə idarə etsəniz belə, həmişə digər risk faktorları mövcud olacaqdır.



Boğulma nəticəsində həyati təhlükə!

Qablaşdırma materialı ilə oynayarkən uşaqlar üçün boğulma təhlükəsi mövcuddur. Qablaşdırma materialını mütləq uşaqlardan kənar tutun.

Bu cihaz o cümlədən onun hissələrini yalnız bu model və onun istifadəsindən anlayışı olan insanlara vermək olar. Təlimat kitabçası bu cihazın bir hissəsidir və həmişə birgə təqdim olunmalıdır.

İstifadəçinin fiziki, hissi və zehni olaraq cihazı istismar və istifadə etməyə qadir olduğundan əmin olun. Əgər istifadəçinin fiziki, hissi və ya zehni olaraq məhdudiyətləri varsa, bu zaman istifadəçi qurğunu yalnız nəzarət altında və ya məsul şəxsin göstərişi ilə istifadə edə bilər.

İstifadəçinin həddi-buluğ yaşına çatdığından və ya peşə fəaliyyəti yerinə yetirmək üçün milli qaydalar əsasında təlim keçdiyindən əmin olun.

Cihazdan ehtiyatla və fiziki və mənəvi cəhətdən sağlam olduqda istifadə edin. Sağlamlığınızın normal şəraitdə olmadıqda, cihazdan istifadə ilə bağlı həkiminizlə məsləhətləşin. Spirtli içki, dərman vasitələri və ya reaksiyaya təsir göstərən dərman qəbulundan sonra cihazdan işləmək olmaz.

Cihaz yalnız şəxsi istifadə üçün nəzərdə tutulub.

Diqqət – Qəza təhlükəsi!

Cihaz ancaq otu biçmək üçün nəzərdə tutulub. Digər şəkildə istifadəyə icazə verilmir və bu təhlükəli ola bilər və ya cihazın xarabə olmasına gətirib çıxara bilər.

İstifadəçinin bədən hissələrinin zədələnməsi təhlükəsinə görə cihaz aşağıdakı işlər üçün istifadə oluna bilməz (siyahı tam deyil):

- kolların burulması, doğranması və biçilməsi üçün,
- kənar hissələrin kəsilməsi üçün,
- damlarda və eyvanlarda kolların biçilməsi üçün,
- ağac və çöplərin kəsilməsi və doğranması üçün,
- gediş yollarının təmizlənməsi üçün (sovurma və üfürmə),

- torpaq hissəsinin hamarlanması üçün məs. təpəciklərin.
- kəsim hissələrinin ona aid olmayan yeyiklərdə daşınması üçün.

Təhlükəsizlik məqsədləri üçün STIHL tərəfindən təsdiq olunan aksesuarların müvafiq yerləşdirməsindən başqa, cihaza edilən istənilən dəyişiklik qadağandır və zəmanət sığortasının etibarsızlığı ilə nəticələnir. Təsdiqlənmiş aksesuarlar ilə əlaqədar məlumat STIHL mütəxəssis vasitəçiniz tərəfindən əldə edilə bilər.

Xüsusilə, enerji çıxışı və ya motorun və ya elektrik motorunun sürətini artıran maşın ilə istənilən müdaxilə qadağandır.

Cihazla birlikdə heç bir alətlər, heyvanlar və ya insanlar xüsusilə də uşaqlar nəql edilə bilməzlər.

İctimai yerlərdə, parklarda, idman şəhərciklərində, küçələrdə və kənd və meşə təsərrüfatlarında istifadə zamanı xüsusi qaydalara riayət etmək lazımdır.



Diqqət! Vibrasiya nəticəsində sağlamlığa ziyan! Həddindən artıq vibrasiyaya məruz qalmaq qan təzyiqi problemi olan

şəxslərdə qan dövrəni və ya sinir sisteminə zərər vura bilər. Vibrasiya nəticəsində simptomlar yarandıqda həkiminizə müraciət edin.

Adətən barmaq, əl və ya əl ətraflarında yaranan əsas simptomlara məsələn aşağıdakılar aiddir (natamam siyahı):

- Qeyri-həssaslıq,
- Ağrı
- Əzələlərin zəifləməsi,
- Dəri rənginin dəyişməsi,
- xoşagəlməz bükülmə.

Sükani fəaliyyət zamanı bərk lakin gərilmədən hər iki əllə göstərilən yerlərdə tutun.

İş vaxtını elə planlayın ki, uzun müddət ərzində həddindən artıq yükləmələrin qarşısı alınsın.

4.2 Geyim və alətlər



İş zamanı altlığa malik iş ayaqqabısı geyinmək lazımdır. Heç bir vaxt ayaqqabısız və ya məsələn sandalla işləməyin.



Texniki baxış və təmizləmə işləri zamanı, o cümlədən cihazın nəqli zamanı hər zaman bərk əlcəklər geyinin və saçınızı bağlayın (örpək, papaq və s.).



Ot biçən cihazın bıçaqları itilənərkən müvafiq qoruyucu eynəkləri geyinin.

Cihazı yalnız uzun şalvar və boş olmayan geyimlə işə salmaq olar.

Heç bir vaxt boş geyim geyinməyin, o hərəkətli hissələrə (xidmət tutacağına) ilişə bilər – o cümlədən zərgərlik məmulatı, qalstuk və şərf də taxmayın.

4.3 Cihazın nəqli

İti uclu və isti cihaz hissələrində yaralanmanın qarşısını almaq üçün əlcək geyinin.

Nəql etməmişdən əvvəl cihazı söndürün, şəbəkə kabelini çıxarın bıçağın dayanmasını gözləyin.

Cihazı elektrik motoru soyuduqda nəql edin.

Cihazın çəkisinə diqqət yetirin və aidiyyətli yardımçı hissələrdən (yükləmə hissələri, qaldırma alətləri) istifadə edin.

Cihaz və onunla birlikdə nəql edilən cihaz hissələrini (məs. ot səbəti) yükləmə hissəsinə kifayət qədər bərkliyə malik vasitələrlə (qayıq, ip və s.) bərkidin.

Qaldırma və daşıma zamanı biçmə bıçağı ilə əlaqəyə imkan verməyin.

Zəhmət olmasa, "Nəql" bölməsində məlumatlara baxın. Orada cihazı necə qaldırmaq o cümlədən daşımağa dair məlumatlar göstərilib. (⇒ 13.)

Cihazın nəqli zamanı regional qaydalara, o cümlədən yük yerində yükün təhlükəsizliyi və onun nəqli ilə bağlı qaydalara diqqət yetirin.

4.4 İşdən əvvəl

Cihazda yalnız onun təlimat kitabçasını oxumuş adamların işləməsinə əmin olun.

Motor və elektrik motorlarına malik bağ cihazlarının iş vaxtına dair ərazidəki qaydalara diqqət yetirin.

Cihazın işə salınacağı sahəni tam yoxlayın və daş, çubuq, məftil və cihaza mane ola biləcək digər yad cismləri kənarlaşdırın. Maneələr (məs. ağac hissələri, köklər) ot yüksək olduqda görünməyə bilər.

Buna görə cihazda işə başlamamışdan əvvəl sahədəki kənarlaşdırıla bilinməyən yerləri (maneələri) qeyd edin.

Bütün qüsurlu, köhnə və ya zədələnmiş hissələr maşını istifadə etməzdən əvvəl dəyişdirilməlidir. Maşında istənilən oxunmayan və ya zədələnmiş təhlükəsizlik işarələri və xəbərdarlıqlarını dəyişdirin.

STIHL mütəxəssisinizdə əvəzedici yapışqanlar və bütün digər ehtiyat hissələrinin təchizatı var.

Cihaz yalnız müvafiq istismar vəziyyətində istifadə edilə bilər. Hər istifadədən öncə yoxlanılmalıdır:

- Cihaz düzgün şəkildə quraşdırılıbmı.
- kəsim alələri və ümumi kəsim qurğuları (biçmə bıçağı, bərkitmə elementləri, biçmə alətinin korpusu) qüsursuz vəziyyətdə yerləşiblərimi. Xüsusilə təhlükəsiz yerləşdirilmə, zədələr (kəsiklər və ya çatlaqlar) və aşınmaya qarşı xüsusi diqqət yetirilməlidir.
- Təhlükəsizlik qurğuları (məsələn , tullama qapağı, korpus, sükan qolu, mühərrikin əyləc qolu) yaxşı vəziyyətdədirimi və müvafiq şəkildə işləyirmi.
- Ot toplama səbəti zədələnməyib və düzgün şəkildə yerləşdirilibmi; zədələnmiş ot toplama səbəti istifadə olunmamalıdır.
- Elektrikli mühərrikin ətalət əyləci işləyirmi.

Lazım olduqda, zəruri işi icra edin və ya Distribütör ilə məsləhətləşin. STIHL, STIHL mütəxəssislərini tövsiyə edir.

"Elektrik cərəyanı nəticəsində təhlükə" bölməsindəki məlumatlara diqqət yetirin (⇒ 4.8).

Elektrik motorunu qaydağa uyğun montaj edilmiş bıçaq olmadan işə salmayın. Elektrik motorunun həddindən artıq qızması nəticəsində təhlükə mövcuddur.

4.5 İş zamanı

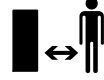

Heyvanlar və ya insanlar, xüsusilə də uşaqlar təhlükə sahəsində olduqda heç bir vaxt işləməyin.

+5°C-dən aşağı temperaturda işləməyin.

Yalnız gün işığı və ya yaxşı süni işıqlandırılmış mühitdə işləyin.

Cihazla yağış, qığılcım və ildirim zamanı işləməyin.



Diqqət – Yaralanma təhlükəsi!
Əlinizi və ya ayağınızı heç bir zaman fırlanan hissələrin altına və ya üstünə aparmayın.

Hərəkətli bıçağa əl vurmayın. Atılan hissələrdən kənarında dayanın.

Sükan tərəfindən verilən təhlükəsizlik məsafəsinə hər zaman riayət edin. Sükan hər zaman qaydalara uyğun montaj edilməlidir və dəyişdirilə bilməz. Cihazı heç bir zaman nükülmüş sükanla işə salmayın.

Cihazda quraşdırılmış keçirmə və təhlükəsizlik hissələri kənarlaşdırıla və ya çıxarıla bilməz. Xüsusilə Motor dayandırıcı hissəni heç bir vaxt sükan hissəsinə bərkitməyin (məs. birləşdirici ilə).

Sükanın əksinə heç bir maddə yerləşdirməyin (məs. iş geyimi). Uzatma kabeli sükana dolana bilməz.

Nəm mühitdə yüksək qəza təhlükəsi mövcuddur.

Sürüşmənin qarşısını almaq üçün xüsusilə ehtiyatlı olmaq lazımdır.

Mümkün olduqda nəm ərazidə cihazla işə imkan verməyin.

Cihazı yağışın altında saxlamayın.

Cihazı yandırmaq:

Cihazı ehtiyatla, "Cihazın işə salınması" bölməsindəki göstərişlərə əsasən işə salın. (⇒ 11.)

Ayağınızla kəsim alətləri arasındakı məsafəyə diqqət yetirin.

Cihaz işə salınarkən hamar səthdə olmalıdır.

Cihaz yandırma və keçirmə zamanı silkelənə bilməz.

Kənara atma kanalı qapaq o cümlədən ot yığan səbətlə örtülmədikdə motoru işə salmayın.

Qısa vaxt ərzində tez-tez yandırmaq, yandırma düyməsi ilə oynamaq olmaz. Elektrik motorunun həddindən artıq qızması nəticəsində təhlükə mövcuddur.

Sallanma vəziyyətində iş:

Köndələn istiqamətdə yerləşdikdə iş görün, uzununa salladaraq iş görməyin. Uzununa yerləşdirmə zamanı otbiçənin istifadəçisi nəzarəti itirir, cihaz bu zaman onun üstünə çıxa bilər.

Salanma zamanı gediş istiqamətini dəyişərkən xüsusilə diqqətli olun.

Sallanma zamanı yaxşı vəziyyətə diqqət yetirin və kəskin sallanma zamanı işin qarşısını alın.

Təhlükəsizlik səbəbindən cihaz 25°-lik maili yerdə (46,6 %) sallanıla bilməz.

Yaralanma təhlükəsi!

25° asılma meyli şaquli 100 sm-lik üfq uzunluqda 46,6 sm şaquli qalxmaya bərabərdir.

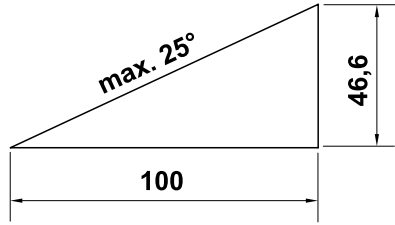

Fəaliyyət:



Diqqət – Yaralanma təhlükəsi!

Əlinizi və ya ayağınızı heç bir zaman fırlanan hissələrin altına və ya üstünə aparmayın.

Hərəkətli bıçağa əl vurmayın. Atılan hissələrdən kənarında dayanın. Sükan tərəfindən verilən təhlükəsizlik məsafəsinə hər zaman riayət edin.



Cihaz fəaliyyətdə olarkən bıçağı düzəltməyə çalışmayın. Ot biçən fəaliyyətdə olarkən qapağı və ot səbətini çıxarmağa çalışmayın.

Hərəkətli bıçaq yaralanmaya gətirib çıxara bilər.

Cihazı addımba-addım işə salın – cihazla iş zamanı heç bir vaxt qaçmayın. Cihazın sürətli istifadəsi zamanı ayağın ilişməsi, sürüşmə və s. zamanı yaralanma təhlükəsi artır.

Cihazın istiqamətini dəyişərkən və onu özünüzə tərəf dartarkən xüsusilə diqqətli olun.

Sürüşmə təhlükəsi mövcuddur!

Cihazı heç bir zaman hərəkətdə olan elektrik motoru ilə və ya şəbəkə xətti birləşdirilmiş halda qaldırmayın və daşımayın.

Otluğun məhdudlaşdırıldığı yerlərdən (otlağın qorunduğu yerlər, sütunlar, su vintilləri, fundamentlər, elektrik xəttləri və s.) yan keçmək lazımdır. Bu cür kənar obyektlərdə biçmə işi aparmayın.

Kəsim aləti və ya cihaz maneə ilə və ya naməlum maddə ilə toqquşduqda, elektrik motoru söndürülməli, şəbəkə xətti ayrılmalı və ətraflı araşdırma aparılmalıdır.



Dayanması bir neçə saniyə vaxt çəkən kəsim alətlərin dayanana qədər hərəkətinə diqqət yetirin.

Elektrik motorunu söndürün,

- əgər cihaz nəql zamanı digər sahələrdən sürüşsə,
- cihazı qazondan və ya qazona tərəf itələdikdə,
- ot səbətini çıxarmamışdan əvvəl.
- kəsim hündürlüyünü müəyyən etməmişdən əvvəl.



Elektrik motorunu söndürün, şəbəkə ştepselini ayırın və kəsmə alətlərinin tam dayanmasına əmin olun,

- tullama kanalında olanlar ilə yanaşı, tıxanmaları açmazdan əvvəl;
 - əgər kəsim aləti yad obyektə çırpılırsa. Kəsim alətinin mümkün ola biləcək zədə üçün yoxlanılması lazımdır. Cihaz zədələnmiş və ya əyilmiş bıçaq və elektrik motoru ilə işə salına bilməz.
- Qüsurlu hissələr vasitəsilə xəsarət riski!**

- maşını yoxlamazdan, təmizləməzdən və ya onda iş icra etməzdən (məs; B. sükan qolunu aşağı qatlamazdan/düzləndirməzdən) əvvəl;
- maşını diqqətsiz qoymazdan əvvəl;

- cihazı qaldırmazdan və ya daşımazdan əvvəl;
- nəql etməkdən əvvəl.
- kənar maddələr ilişdikdə və ya cihaz anormal titrədikdə. Bu halda cihazın, xüsusilə də kəsim vahidinin (bıçaq, bıçaq dalğası, bıçağın bərkliyi) zədələndiyini yoxlayın və cihazı yenidən işə salmazdan və onunla işləməzdən əvvəl lazımı təmir işlərini yerinə yetirin.



Zədələnmə təhlükəsi!

Güclü vibrasiya adətən xəta göstəricisidir.

Xüsusilə, cihaz zədələnmiş və ya əyilmiş bıçaq dalğası və ya kəsim bıçağı ilə istismar edilməməlidir. Əgər müvafiq təcrübəniz yoxdursa, zəruri təmir işlərini mütəxəssisə – STIHL, STIHL mütəxəssislərini tövsiyə edir – icra etdirin.

Cihaz sayəsində yaranmış gərginlik dəyişiklikləri işə salma zamanı maneəli şəbəkə şəraitinə gətirib çıxara bilər, şəbəkəyə qoşulmuş digər hissələrə maneə törədə bilər. Bu halda lazımı tədbirlər həyata keçirilməlidir (məs. aidiyyətli cihaz kimi digər enerji dairəsinə qoşulma, aşağı impedanslı enerji dövrəsində cihazların işə düşməsi).

4.6 Texniki baxış, təmizləmə, təmir işləri və anbarlama



Cihazda bütün işlərdən əvvəl, cihazda quraşdırmalardan və təmizliklərdən əvvəl, birləşdirici xəttlərin ilişməsi və ya zədələnməsini yoxlamamışdan əvvəl cihazı söndürün və şəbəkədən ayırın.

Cihazı bağlı otaqda anbarlamamışdan, texniki baxış və təmizləmə işlərindən əvvəl tam soyumasını gözləyin.

Təmizləmə:

İşdən sonra cihaz tam təmizlənməlidir. (⇒ 12.2)

Yığılmış ot qalıqlarını taxta ilə kənarlaşdırın. Biçən alətin aşağı hissəsini fırça və su ilə təmizləyin.

Heç vaxt yüksək təzyiqli təmizləyicilərdən istifadə etməyin və maşını axar suda (məsələn, bağça şlanqından istifadə edərək) təmizləməyin.

Güclü təmizləyici vasitələrdən istifadə etməyin. Onlar, STIHL maşınınızın təhlükəsiz istismarını zəiflədərək, plastik və metal hissələri zədələyə bilər.

Yağın təhlükəsinin qarşısını almaq üçün qapaq və tüstü çıxan boru arasında soyuq hava sahəsini məs. ot, saman, şibyə, yarpaq və digər yağlardan təmiz saxlayın.

Texniki baxış işləri:

Yalnız bu istifadə təlimatında göstərilən texniki baxış işləri icra edilə bilər. Bütün digər işləri mütəxəssis vasitəçi icra etməlidir.

Əgər zəruri təcrübəniz və ya köməkçi avadanlığınız yoxdursa, lütfən, **həmişə** mütəxəssis vasitəçi ilə əlaqə saxlayın. STIHL, texniki baxış və təmir işlərini yalnız STIHL mütəxəssis vasitəçi tərəfindən həyata keçirməyinizi tövsiyə edir. STIHL-in mütəxəssis vasitəçiləri müntəzəm olaraq təlim kurslarında iştirak edir və texniki məlumat ilə təmin edilir.

Yalnız STIHL tərəfindən bu maşın üçün təsdiqlənmiş alətlər, aksesuarlar və ya qurulmuş cihazlardan, yaxud texniki cəhətdən eyni hissələrdən istifadə edin. Əks halda, fərdi xəsarət və ya maşının zədələnməsi ilə nəticələnən qazalar

təhlükəsi yarana bilər. Əgər hər hansısa bir suallarınız varsa, lütfən, mütəxəssis vasitəçi ilə məsləhətləşin.

Orijinal STIHL alətləri, aksesuarlar və ehtiyat hissələrinin xarakteristikası ən yaxşı şəkildə maşın və istifadəçinin tələblərinə uyğunlaşdırılıb. Əsl STIHL ehtiyat hissələri STIHL ehtiyat hissələrinin nömrəsinə, STIHL yazısına və əgər varsa, STIHL ehtiyat hissələri simvoluna görə tanınır. Kiçik hissələrdə yalnız simvol ola bilər.

Xəbərdarlıq və məlumat yapışqanlarını həmişə təmiz və oxunaqlı saxlayın. Zədələnmiş və ya itmiş yapışqanlar STIHL mütəxəssis vasitəçisindən yeni, orijinal lövhələr ilə dəyişdirilməlidir. Əgər komponent yeni komponent ilə əvəz edilibsə, yeni komponentin eyni yapışqanlar ilə təmin edildiyindən əmin olun.

Kəsici hissələrdə işləri qalın iş əlcəkləri ilə və ehtiyatla yerinə yetirin.

Cihazı təhlükəsiz vəziyyətə gətirmək üçün bütün qayka, bolt və vintləri, xüsusilə də bıçaq vintlərini bərkidin.

Cihazı və ot toplayan səbəti xüsusilə anbarda saxlamamışdan əvvəl (məs. qış fasiləsindən əvvəl) yeyilmə və zədələrə qarşı yoxlayın. Təhlükəsizlik səbəbindən yeyilmiş və ya zədələnmiş hissələri dərhal dəyişin ki, cihaz hər zaman təhlükəsiz şəkildə işləyə bilsin.

Texniki baxış üçün hissələr və ya qoruyucu alətlər kənarlaşdırıldıqda onlar müvafiq şəkildə və qaydalara əsasən yenidən qurulmalıdırlar.

Otbiçmə bıçaqlarını möhkəm oturmasına və zədələnmə və ya yeyilməyə görə yoxlayın.

4.7 Uzun fasilələr zamanı anbarlama

Soyudulmuş cihazı quru, bağlı yerdə saxlayın.

Cihazın yersiz istifadədən (məs. uşaqlar tərəfindən) qorunduğuna əmin olun.

Cihazı anbarda saxlamamışdan əvvəl (məs. qış fasiləsində) tam təmizləyin.

Cihazı müvafiq şəkildə saxlayın.

4.8 Xəbərdarlıq – Elektrik enerjisi nəticəsində təhlükə



Diqqət! Enerji təhlükəsi!

elektrik təhlükəsizliyi üçün xüsusilə şəbəkə kabelləri, şəbəkə ştepselləri,

yandırma- / söndürmə keçiriciləri və birləşdirmə xəttləri vacibdir. Elektrik təhlükəsinə məruz qalmamaq üçün zədələnmiş kabel, tənzimləyici və ştepsel və ya qaydalara uyğun olmayan xəttlər istifadə olunma bilməz.

Birləşdirici xəttlərini müntəzəm olaraq zədələnmə və ya köhnəlməyə (qırılmaya) qarşı yoxlayın.



Cihazı yalnız elektrik cihazı ilə açın.

Naqilin tamburu istifadə edilməzdən əvvəl tamamilə açılmalıdır.

Heç bir vaxt zədələnmiş kabeldən istifadə etməyin. Qüsurlu kabeli yenisi ilə əvəz edin və uzatma kabellərində heç bir təmir işi aparmayın.

Xəttlər zədləndikdə və ya yeyildikdə istifadə oluna bilməzlər. Xüsusilə şəbəkə xəttləri zəədlənmə və köhnələməyə qarşı yoxlanmalıdır.

Şəbəkə xəttlərində texniki baxış və təmir işləri xüsusi ixtisaslı şəxslər tərəfindən yerinə yetirilə bilər.

Enerji vurması təhlükəsi!

Zəədlənmiş xətt enerji mənbəyinə qoşula bilməz və zəədlənmiş xəttə yalnız enerji mənbəyindən ayrıldıqda əl vurmaq olar.

Enerji vurması təhlükəsi!

Zəədlənmiş kabel, tənzimləyici və ştepsel və ya qaydalara uyğun olmayan xəttlər istifadə oluna bilməz.

Kəsim alətlərinə (bıçaq) yalnız cihaz şəbəkədən ayrıldıqda əl vurmaq olar.

İstifadə olunan şəbəkə xəttlərinin kifayət qədər təhlükəsiz olmasına hər zaman diqqət yetirin.



Elektrik motoru çilənən suya qarşı davamlı olsa da, cihazı yağışda və ya nəmli mühitdə istifadə etmək olmaz.

Nəmdən izolə olunmuş uzanma kabelini yalnız cihaz üçün nəzərdə tutulmuş mühitdə istifadə edin (⇒ 11.1).

Kabeli otbıçmə zamanı bıçaqdan kənar saxlayın.

Birləşdirmə xəttini ştepsel və enerji qutusundan ayırın və xəttindən dartmayın.

Cihaz enerji aqreqatına birləşdikdə, onun enerji dəyişməsindən zəədlənməməsinə diqqət yetirin.

Cihazı yalnız ən çox 30 mA-dan qorunan xətalı enerji avadanlığı ilə qorunan enerji təminatı ilə birləşdirin. Daha ətraflı məlumatı elektrik quraşdırıcısı verə bilər.

Elektrik təhlükəsizliyi səbəbindən elektrik kabeli sükana qaydalara uyğun montaj edilməlidir.

4.9 Tullantının emalı

Tam istifadə olunmuş cihazın ixtisaslı şəkildə emal olunduğuna əmin olun. Cihazı yalnız tam istifadəyə yararlı olmadıqda emala göndərin. Qəzanın qarşısını almaq üçün şəbəkə kabelini, elektrik motorunun elektrik kabelini kənarlaşdırın.

Kəsimləti vasitəsilə yaralanma təhlükəsi!

Xidmət göstərən cihazı heç bir vaxt nəzarətsiz saxlamayın. Cihazın və kəsim alətinin uşaqlardan kənar yerdə saxlanmasına əmin olun.

5. İşarələrin təsviri



Diqqət!

İşə salmamışdan əvvəl istifadə təlimatını oxuyun.



Yaralanma təhlükəsi!

Üçüncü tərəfi təhlükə sahəsindən kənar saxlayın.

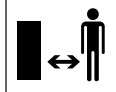

Yaralanma təhlükəsi!

İti bıçmə bıçağından ehtiyatlı olun. Bıçmə bıçağı maşın söndürüldükdən sonra da bir neçə saniyə işləyir (motorun əyləci/ bıçaq əyləci). Kəsim alətində işlərdən əvvəl, texniki baxış və təmizləmə işlərindən əvvəl, birləşdirici xəttlərin ilişməsi və ya yəzələnməsini yoxlamamışdan əvvəl və cihazı nəzarətsiz goymamışdan əvvəl motoru söndürün və şəbəkədən ayırın.

Enerji vurması təhlükəsi!

Birləşdirici kabeli kəsim alətdən kənar tutun.

RME 339:

Motoru işə salın.

RME 339 C:

Motoru işə salın.

RME 339 C:

Motoru söndürün.

6. Çatdırılma həcmi



Mövq işarə	Ədəd	
A	İlkin cihaz	1
B	Ot tutan səbətin üst hissəsi	1
C	Ot tutan səbətin aşağı hissəsi	1
D	Boltlar	2
•	İstifadə üzrə təlimat	1

RME 339 C:

E	Qat	1
F	Vint	1
G	Qayka	2
H	Bolt	1

RME 339:

I	Hamar və dairəvi vint	2
J	Kabelin idarəsi	1
K	Fırlanam tutacağı	2
L	Kabeli sıxacağı	1



Çatdırılma həcmi gətirilən ölkədən və idarəetmə növündən asılı olaraq fərqli ola bilər.

7. Cihazı işə hazırlamaq

7.1 Ümumi



Yaralanma təhlükəsi

"Sizin təhlükəsizliyinizə dair" hissəsindəki təhlükəsizlik göstərişlərinə diqqət yetirin. (⇒ 4.)

- Bütün təsvir olunmuş işlər üçün cihazı tarazlanmış, hamar və bərk səthdə yerləşdirin.

7.2 Bir tərəfli sükanın montajı (RME 339 C)



- 1 Qatı (E) sükandakı dəliklərə (1) keçirin.
- 2 Hər iki şaybanı (G) alətlə qatın daxilinə itələyin.
- 3 Qatı (E) və şaybaları (G) tutun və sükanla birlikdə (1) konsola (2) daxil edin.
- 4 Qaykanı (H) şəkiləki kimi konsola yerləşdirin.
- 5 Şaybanı (F) xaricdən daxilə doğru sükandakı dəliyə (1) və konsola (2) keçirin. Şaybanı (F) bərkidin. Sıxma momenti: **18 - 22 Nm**

Elektrik kabelinin montajı:

- Elektrik kabelini şəkildə göstərilən kimi kabel labirintinə (3) və konsolun tutacağında sükan dəliyinə və sükana (4, 5) yerləşdirin. Kabeli kabel sıxacağına (6) yerləşdirin, qapağı bağlayın və yerini bərkidin.

7.3 Dual sükanı montaj etmək (RME 339)



Sükanın yuxarı hissəsini montaj edin:

- Səthi hamar vinti (I) kabel keçidindən (J) çıxarın və elektrik kabelini (1) asın.

- İkili sükanı (2) sükanın hər iki aşağı hissəsinə (3) yerləşdirin. Hama dairəvi vintləri (I) – sağda kabel keçidi ilə (J), solda onsuz olmaqla – daxilədən kənara doğru borudan keçirin və fırlatma tutacağı ilə (K) bərkidin.

Kabel sıxacağı montaj etmək:



Enerji vurması təhlükəsi!

Sükanın izolyasiya qatının zədələnməməsi üçün kabel sıxacağı ilə əl ilə basın və heç bir alətdən (məs. çəkcik, vint açan) istifadə etməyin.

- Kabel sıxacağı (L) sükanın yuxarı hissəsinə montaj edin. Elektrik kabelini (1) şəkiləki kimi yerləşdirin. Aləti (4) bağlayın və işə salın. Kabel sıxacağı və keçirici arasında məsafə: **25 - 27 sm**

7.4 Ot tutan səbəti qurun



- Səbətin yuxarı hissəsini. (B) səbətin aşağı hissəsinə (C) yerləşdirin. Aparıcı hissədə düzgün mövqeyə diqqət göstərin.
- Boltları (D) daxilədən nəzərdə tutulan dəliklərə doğru basın.
- Ot səbətinin yuxarı hissəsini (B) yüngül təzyiqlə ot səbətin aşağı hissəsinə itələyin.
- Ot səbətinə yerləşdirin (⇒ 8.4).

8. Xidmət elementi

8.1 Vahid sükan hündürlüyünü qurmaq (RME 339 C)



İlişmə təhlükəsi!

Tutacağı işə salarkən sükanın yuxarı hissəsini əl ilə ən yuxarı yerə gətirin və qaldırın. Barmağınızı heç bir zaman sükan və sükan dəliyi arasında (tutacaqdan yuxarıda və aşağıda) yerləşdirməyin.

Sükanı qatlamaq:

Nəql mövqeyi (cihazın təmizlənməsi üçün, yerə qənaət edən nəql və anbarda saxlama üçün):

- Sükanın yuxarı hissəsini (2) əl ilə ən yuxarı yerə gətirin və yüngül qaldırın (boşaldın).
- Tutacağı (1) aşağı basın və saxlayın.
- Sükanı (2) irəliyə bükün və elektrikkabelinin tam olmasına diqqət yetirin.

İş mövqeyi (cihazı itələmək üçün):

- Sükanı (2) geriye bükün və sükanın tam olmasına diqqət yetirin.

Kəsim hündürlüyünün qurulması:

Vahid sükanın hündürlüyü 2 səviyyədə qurula bilər:

- Sükanın yuxarı hissəsini (2) əl ilə ən yuxarı yerə gətirin və yüngül qaldırın (boşaldın).
- Tutacağı (1) aşağı basın və saxlayın.

- Sükanı (2) arzu olunan mövqeyə gətirin.
- Tutacağı (1) buraxın və sükanın tam olmasına diqqət yetirin.

8.2 İkili sükanı qatlamaq (RME 339)



İlişmə təhlükəsi!

Fırlatma tutacağına boşaldılması ilə sükanın yuxarı hissəsi bükülə bilər. Buna görə fırlatma tutacağına açarkən sükanın yuxarı hissəsini əlinizlə yuxarı hissədə saxlayın.

Nəql mövqeyi (cihazın təmizlənməsi üçün, yerə qənaət edən nəql və anbarda saxlama üçün):

- Fırlatma tutacağına (1) sərbəst fırlanana qədər boşaldın.
- Sükanın yuxarı hissəsini (2) qabağa bükün.

İş mövqeyi (cihazı itələmək üçün):

- Sükanın yuxarı hissəsini (2) geriye bükün və əlinizlə saxlayın.
- Fırlatma qolunu (1) bərkidin. Kabel gedişində (3) düzgün mövqeyə diqqət göstərin.

8.3 Mərkəzi kəsim hündürlüyünün təqdimatı



5 kəsim hündürlükləri seçilə bilərlər.

Səviyyə 1 = 30 mm

Səviyyə 5 = 70 mm

İngiltərə üçün otbiçən:

6 kəsim hündürlükləri seçilə bilərlər.

Səviyyə S = 20 mm

Səviyyə 5 = 70 mm



Zədələrin qarşısını almaq üçün ən kiçik kəsim hündürlüyü hamar olan ot sahəsində istifadə olunmalıdır.

Kəsim hündürlüyünü qurmaq:

- Hündürlüyü quran qol (1) ot biçəndən bir az kənara basılmalıdır ki, ucluq (2) qolu sərbəst buraxa bilsin.
- **Daha böyük kəsim hündürlüyü:** Yüksəkliyi qurula bilən tutacaq ilə ot biçəni (1) qaldırın (Tutacaq irəliyə itələnəcək). **Daha kiçik kəsim hündürlüyü:** Yüksəkliyi qurula bilən tutacaq ilə ot biçəni (1) aşağı basın (Tutacaq geriye itələnəcək).
- Hündürlüyü quran qol (1) ot biçən tərəfə basılmalıdır ki, ucluq (2) qola ilişə bilsin. Seçilmiş kəsim hündürlüyü ən qabaqcıl ucluqda (3) işə salına bilər.

8.4 Ot tutan səbət



Açın:

- Qapağı (1) açın və saxlayın.
- Ot tutan səbəti (2) tutacaqla (3) cihazın arxa hissəsində qəbul hissəsinə (4) yerləşdirin.
- Qapağı (1) yavaş-yavaş bağlayın.

Yuxarı dartın:

- Qapağı (1) açın və saxlayın.
- Ot səbətini (2) qaldırın və arxaya çəkin.
- Qapağı (1) yavaş-yavaş bağlayın.

8.5 Doldurma vəziyyəti üzrə göstərici



Bıçağın əmələ gətirdiyi hava axını doldurma vəziyyəti üzrə göstəricini (1) yüksəldir. Ot tutan səbət dolarsa, hava axını dayanır. Hava axını çox zəifdirsə, doldurma vəziyyəti üzrə göstərici (1) boş vəziyyətdə olur. Bu ot tutan səbətin boşaldılmasını göstərən bir bildirişdir.

Doldurma vəziyyəti üzrə göstəricinin məhdudiyətsiz funksiyası yalnız optimal hava axını ilə təmin olunur. Yaş, yoğun və ya uzun ot, yaxın kəsmə addımları, çirklənmə və ya bu kimi kənar amillər hava axını və doldurma vəziyyəti üzrə göstəricinin işinə təsir göstərə bilər.

A Ot tutan səbət doldurulur:

B Ot tutan səbət doludur:

- Dolmuş ot tutan səbəti boşaldın (⇒ 11.5).

9. İşə dair göstərişlər

9.1 Ümumən



Zədələnmə təhlükəsi!

Dərhal kabel makarasını açın.

Otu biçərkən birləşdirmə kabelini arxanızca aparın. Birləşdirmə kabeli biçmə zamanı və ya daşınma zamanı kəsilə bilər. Buna görə onların yüksək qəza riski vardır. Buna görə də otu elə biçin ki, birləşdirmə xətti həmişə artıq biçilmiş qazonda görünsün.

Gözəl və qalın qazon əldə etmək üçün müntəzəm olaraq onu biçin və qısa saxlayın.

Qazonu isti və quru hava şəraitlərində çox qısa kəsməyin, çünki günəşdən quruya və xoşa gəlməyən görünüş ala bilər.

Küt ülgüç ilə müqayisədə iti ülgüç ilə kəsim daha yaxşı olacaq; ona görə də ülgüç müntəzəm olaraq itilənməlidir (STIHL mütəxəssisi).

9.2 xidmət göstərən iş sahəsi



- Xidmət göstərən bütün fəaliyyət zamanı təhlükəsizlik səbəbindən iş sahəsində sükanın arxasında olmalıdır. Sükən tərəfindən verilən təhlükəsizlik məsafəsinə hər zaman riayət edin.
- Ot biçənə yalnız bir nəfər xidmət göstərə bilər, üçüncü tərəf təhlükə sahəsindən kənarında durmalıdır. (⇒ 4.)

9.3 Elektrik motorunun düzgün yüklənməsi

Ot biçəni yüksək ot olan yerdə yandırmayın. Rıkrtrik motorunun çətin gedişi zamanı yüksək kəsim hündürlüyü parametrini seçin.

Otbiçən yalnız elektrik motorunun fırlanma satı aşağı düşməkdə çox istifadə oluna bilər.

Fırlanma sayı aşağı düşdükdə kəsim hündürlüyü parametrini seçin və/ və ya itələmə sürətini azaldın.

9.4 Biçmə bıçağı bloklandıqda

Motoru dərhal söndürün və şəbəkədən ayırın. Sonra pozuntunun səbəbini kənarlaşdırın.

9.5 Elektrik motorunun həddindən artıq qızmasından qoruma

Elektrik motoru iş zamanı yüklənərsə, elektrik motorunun quraşdırılmış termik qoryucusu öz-özünə sönmür.

Yüklənməyə səbəb:

- çox hündür otun biçilməsi və ya çox aşağı kəsim hündürlüyü
- yüksək itələmə sürəti,
- hava soyuducu hissənin kifayət qədər təmizlənməməsi (sovurucu)
- otbiçmə bıçağı kütləşib və ya yeyilib,
- uyğun olmayan və ya uzun birləşmə xətti – gərginliyin iyməsi (⇒ 11.1).

Yenidən işə salma

10 dəqiqəyə qədər sərinlətmə vaxtından sonra (ətraf mühit temperaturundan asılı olaraq) cihazı yenidən işə salmaq olar (⇒ 11.).

10. Təhlükəsizlik qurğusu

Maşın təhlükəsiz istismar və qeyri-müvafiq istifadənin qarşısının alınması üçün bir neçə təhlükəsizlik cihazı ilə təchiz edilib.



Xəsərət riski!

Əgər təhlükəsizlik cihazı qüsurlu olarsa, maşın istismar edilməməlidir. Mütəxəssis vasitəçi ilə məsləhətləşin; STIHL, STIHL mütəxəssis vasitəçisini tövsiyə edir.

10.1 Qoruyucu alət

Ot biçən kəsim bıçağı və atılan maddələrlə əlaqənin qarşısını alan qoruyucu alətlə təmin olunub.

buraya qaz çıxan alət, tulanan maddələr üçün qapaq və müvafiq şəkildə montaj edilmiş sükan daxildir.

10.2 İki əllə idarə

Elektrik motoru yalnız sağ əllə yandırma düyməsinə basıldıqda və saxlandıqda, o cümlədən sol əl motor dayandırıcısı sükana dartıldıqda yandırıla bilər.

10.3 Elektrik motorunun hərəkət əyləci

Motor dayandırıcısını işə saldıqdan sonra biçmə bıçağı 3 saniyədən də az müddətdə sükut vəziyyətinə gəlir.

Elektrik motorunun inteqrə edildiyi hərəkət əyləci bıçağın dayanması vaxtını azaldır.

Gediş vaxtının ölçülməsi

Elektrik motorunun işə salınmasından sonra bıçaq fırlanır və səs eşidilməyə başlayır. Sonrakı vaxt elektrik motorunu söndürdüksən sonra səsə müddətinə uyğun gəlir, o, saatla ölçülə bilər.

11. Cihazı işə salmaq

11.1 Cihazı elektrik şəbəkəsinə qoşun



Cərəyan vurması təhlükəsi!

"Təhlükəsizliyiniz üçün" bölməsindəki (⇒ 4.8) təhlükəsizlik təlimatlarına əməl edin.

Kabel topası istifadə olunduqda birləşdirici xətt tam açılmalıdır, əks halda elektrik müqaviməti nəticəsində güc itkisi və həddindən artıq qızma baş verə bilər.

Birləşdirici xətt kimi yalnız aşağıdakı rezin xəttlərdən yüngül olmayan xəttlərdən istifadə oluna bilər:

H07 RN-F DIN/VDE 0282

Minimal kəsim:

25 m-ə qədər uzunluq: 3 x 1,5 mm²

50 m-ə qədər uzunluq: 3 x 2,5 mm²

Birləşdirici kabelin keçiricisi rezindən və ya rezinlə örtülmüş maddədən olmalıdır və aşağıdakı normaya uyğun olmalıdır:

DIN/VDE 0620

Şəbəkə gərginliyi və tezliyi tablodakı göstəricilərə, o cümlədən "Texniki məlumatlar" bölməsinə (⇒ 18.) uyğun olmalıdır.

Şəbəkəyə birləşdirici xətt kifayət qədər təhlükəsiz olmalıdır (⇒ 18.).

Bu cihaz Z_{maks} sistem müqaviməti ötürmə nöqtəsində (baş birləşmə) maksimum **0,49 Om** (50 Hers) olan enerji təchizatı şəbəkəsində istifadə üçün nəzərdə tutulub.

İstifadəçi cihazın yalnız bu tələblərə cavab verən bir enerji təchizatı şəbəkəsində işlədilməsini təmin etməlidir. Zəruri hallarda sistemin müqaviməti yerli enerji təminatçısından əldə edilə bilər.

11.2 Kəmərin yükünün azaldılması



İş zamanı kəmərin yükünün azaldılması xəttin arzu olunmaz dartılmasına mane olur və bununla da cihazda şəbəkənin mümkün zədələnməsinin qarşısını alır.

Bununla da kabel yükünü azaldılması ilə idarə olunur.

- Birləşdirmə kabeli ilə (1) topa yaradın və onu açılan hissə ilə (2) aparın.

- Topanı qarmaqdan (3) keçirin və bərk dartın.

11.3 Ot biçəni yandırın



Ot biçəni yüksək ot olan yerdə yandırmayın. Elektrik motorunun çətin gedişi zamanı yüksək kəsim hündürlüyü parametrisini seçin.

- Yandırma düyməsinə (1) basın və saxlayın. Motor dayandırıcısını (2) sükana doğru dartın və saxlayın.
- Yandırma düyməsi (1) motor dayandırıcısı işə saldıqdan sonra (2) buraxıla bilər.

11.4 Ot biçəni söndürün



- Motor dayandırıcısını (1) işə salın. Elektrik motoru və ülgüc qısa vaxtdan sonra dayanır.

11.5 Ot səbətini boşaldın



Yaralanma təhlükəsi!

Səbət çıxarmamışdan əvvəl elektrik motorunu təhlükəsizlik səbəbindən söndürün.

- Ot səbətini çıxarın. (⇒ 8.4)
- Ot səbətini bağlama örtüyündən (1) açın. Ot səbətini (2) bağlayın və saxlayın. Ot səbətini geriye örtün və kəməri boşaldın.
- Ot səbətini bağlayın.
- Ot səbətini yerləşdirin. (⇒ 8.4)

12. Texniki baxış

12.1 Ümumi



Yaralanma təhlükəsi!

"Sizin təhlükəsizliyinizə dair" hissəsindəki təhlükəsizlik göstərişlərinə diqqət yetirin (⇒ 4.).

Mütəxəssis vasitəçi tərəfindən illik xidmət:

Qazon biçən mütəxəssis vasitəçi tərəfindən illik yoxlanmalıdır. STIHL, STIHL mütəxəssis vasitəçilərini tövsiyə edir.

12.2 Cihazı təmizləyin



Texniki baxış üzrə interval: Hər işdən sonra

Ehtiyatla davanma cihazınızı qoruyur və istifadə müddətini uzadır.

- Ot səbətini çıxarın (⇒ 8.4).



Yaralanma təhlükəsi!

Yuxarı qaldırmamışdan əvvəl ötbicəni tarazlanmış, hamar və bərk səthdə yerləşdirin. İşləmə zamanı cihaz təmizləmə mövqeyinə gələ bilər. Hər zaman cihazdan yan tərəfdə durun. Heç bir vaxt obyicənin qarşısında və ya arxasında işləməyin.

Təmizləmə mövqeyi RME 339 C:

- Bükmək üçün cihazın sağında dayanın.
- Tutacağı aşağı mövqeyə gətirin (yerə dəyənə kimi tutacaq bu mövqedə bükülmür). (⇒ 8.1)

- Çıxarış qapağını (1) sağ əllə açın və saxlayın.
- Sol əl ilə şəkildəki kimi konsolu tutun və bükmə qapağını saxlayın. Eyni zamanda tutacağı (2) baş barmaqla işə salın və saxlayın.
- Cihazı sağ əl ilə qabaq tutacaqda saxlayın və şəkildəki kimi sükan yerə dəyənə kimi yavaş-yavaş geriye bükün.
- Çıxarış qapağını (1) və tutacağı (2) buraxın və cihazın təhlükəsiz vəziyyətini yoxlayın.

Təmizləmə mövqeyi RME 339:

- İkili sükanı qatlamaq (⇒ 8.2)
- Ot biçəni əyin və sükanın aşağı hissəsini (3) çıxarın.

Təmizləməyə dair göstərişlər:

- Çirkələri yalnız su, fırça və ya dəsmal ilə təmizləyin. Xüsusilə biçmə bıçağını təmizləyin. Kəskin suyu motor hissələri, birləşdirici hissələrə, toplanma hissələrinə və keçirici kimi qurma hissələrinə yönəltməyin.
- Yiğilmiş ot qalıqlarını əvvəlcədən taxta ilə kənarlaşdırın.
- Sərin hava ötürməsinə (Sovurma hissəsi) motor hissəsi və üstü çıxan boru arasında çirkədən təmizləyin ki, motor kifayət qədər soyuya bilsin.
- Lazım gələrsə xüsusi təmizləyicidən (məs. STIHL xüsusi təmizləyici) istifadə edin.

12.3 Elektrik motoru və çarxlar

Elektrik motorunun texniki baxışa ehtiyacı yoxdur.

Çarxların anbarlanması zamanı texniki baxışa ehtiyac yoxdur.

12.4 Sükanın yuxarı hissəsi RME 339

Texniki baxış intervalı: Hər istifadədən əvvəl

Sükanın yuxarı hissəsi izolyasiya qatı ilə örtülüb. Zədələnmiş olduqda sükanın yuxarı hissəsi dəyişdirilməlidir.

12.5 Biçmə bıçağının qaynaq sərhəddini yoxlayın



Texniki baxış üzrə interval: İşə başlamamışdan əvvəl

Yaralanma təhlükəsi!

Bıçaq tətbiq yerindən və müddətindən asılı olaraq kəskin yeyilə bilər. Cihazı qumlu yerdə və quru şəraitdə istifadə etdikdə, bıçaq güclü zədələne və tez yeyilə bilər. Bərkidilmiş biçmə bıçağı çıxma və ağır yaralanmaya səbəb ola bilər. Bıçağın texniki baxışına dair göstərişlərə hər zaman əməl etmək lazımdır.

- Otbicəni təmizləmə mövqeyinə gətirin (⇒ 12.2).
- Biçmə bıçağını (1) təmizləyin.
- Bıçaq gücünü ən azı 5 yerdə ölçmə aləti ilə (2) yoxlayın. Xüsusilə minimal bərklik bıçaq diskində olmalıdır.
- Yoxlama üçün xətkəsi (3) bıçağın qabaq kənarına yerləşdirin və geriye hərəkətini ölçün.

Birləşdirmə sərhəddi:

Bıçağın gücü: > 1,6 mm

Arxaya itiləmə: < 5 mm

Bıçağı əvəz edilməlidir,

- əgər zədələnsə (qırılma, çatılma),
- bir və ya digər hissədə ölçü dəyərləri əldə olunubsa, o cümlədən həddlərə nail olunarsa.

Ot biçəndə xüsusi aksesuar kimi mulça bıçağı montaj edilərsə, digər bərkitmə sərhəddləri (aksesuarın istifadə kitabçasına baxın) mövcud ola bilər.

12.6 Biçmə bıçağını çıxarmaq və qurmaq



Biçəq vintinin zədələnməsinin qarşısını almaq üçün, vinti bışaltmaq və ya bərkitmək üçün müvafiq birləşdirici (22 mm-lik) alətdən istifadə edin cihazla birlikdə təmin olunmur.

1 Demontaj:

- Aidiyyətli (1) taxta hissəsini biçmə bıçağının (2) əksinə istifadə edin.
- Bıçaq vintləri (3) açın və biçmə bıçağını (2) çıxarın.

2 Montaj:



Yaralanma təhlükəsi!

Biçmə bıçağı yalnız şəkildəki kimi montaj edilə bilər, xüsusilə üzülük (6) aşağıya tərəf yönəlməlidir. Biçmə bıçağının dəyişdirilməsi zamanı bıçaq vintlərini də (3) yeniləyin. Bıçaq vintlərinin yazılmış dartma anına dəqiq əməl olunmalıdır, çünki kəsim alətlərinin təhlükəsiz bərkidilməsi bundan asılıdır.

- Bıçaq sahələrini və bıçaq qutusunu təmizləyin.

- Biçmə bıçağını (2) yuxarı əyilmiş kənarlar yuxarıya montaj edin. Bıçaq qutusunda (4) tutacaqlar ştampovkada (5) yerləşdirilməlidir.
- Aidiyyətli (1) taxta hissəsini biçmə bıçağının (2) əksinə istifadə edin.
- Bıçaq vintinin yulasında (3) **Loctite 243** tətbiq edin.
- Bıçaq vintini (3) bərkidin.
Dartma anı:
10 - 15 Nm

12.7 Kəsim bıçağının itilənməsi

Zəruri təcrübəniz və ya köməkçi avadanlığınız yoxdursa, bıçağı mütəxəssis vasitəçiyə itələdirməlisiniz (STIHL, STIHL distribyutorları tövsiyə edilir). Kəsim bıçağı yanlış itiləndikdə (yanlış itilənmə küncü, nahamarlıq və s.) cihazın funksiyaları zəifləyəcək.

İtiləmə təlimatları

- Kəsim bıçağını çıxarın. (⇒ 12.6)
- İtilənmə zamanı kəsim bıçağını məs. su ilə soyudun.
Ülgüc mavi boya göstərməməlidir, çünki bu, onun kəsim keyfiyyətini azalda bilər.
- Nahamarlığa görə vibrasiyanın qarşısını almaq üçün ülgücləri bərabər şəkildə itiləyin.
- İtilənmə bucağını **30°** səviyyəsində saxlayın.
- Yeyilmə sərhədinə (⇒ 12.5) diqqət yetirin.

12.8 Anbarda saxlama (qış fasiləsi)

Cihazı quru, bağlı və tozsuz yerdə saxlayın. Cihazın uşaqlardan kənar yerdə saxlanmasına əmin olun.

Ot biçəni istifadəyə yararlı vəziyyətdə anbarlayın, lazım gələrsə sükanı qatlayın.

Bütün boltları, qaykaları və vintləri bərkidin, cihazın üzərindəki bütün oxunmaz təhlükə və xəbərdarlıq göstərişlərini yeniləyin, bütün maşını yeyilmə və ya zədələrə qarşı yoxlayın. Yeyilmiş və ya zədələnmiş hissələri dəyişin.

Cihazın üzərindəki bütün pozuntuları anbarlamadan əvvəl kənarlaşdırın.

Ot biçəni sakit vəziyyətdə uzun müddət saxlayarkən (qış fasiləsi) aşağıdakı maddələrə diqqət yetirin:

- Cihazın bütün xarici hissələrini ehtiyatla təmizləyin.
- Bütün hərəkətli hissələri yaxşı yağlayın, o cümlədən qatı yağ vurun.

13. Nəql

13.1 Ot biçəni daşımaq və bərkitmək



Yaralanma təhlükəsi!

"Sizin təhlükəsizliyinizə dair" hissəsindəki təhlükəsizlik göstərişlərinə diqqət yetirin (⇒ 4.).

Cihazın daşınması:

- Ot biçəni yalnız nəql tutacağından tutaraq (1, 2) qaldırın. Hər zaman bədənədən biçmə bıçağına qədər xüsusilə əldən və ayaqdan olan məsafəyə diqqət yetirin.
- Ot biçəni hər iki əllə yuxarı nəql tutacağıının ortasından (2) və digər əllə tüstü çıxan yerdən tutaraq (1) daşayın.

və ya

- Ot biçəni bir əllə nəql tutacağıının yuxarisından (2) tutaraq daşayın.

Cihazın yerləşdirilməsi:

- Ot biçəni müvafiq bərkidilmiş materiala malik yükləmə sahəsi ilə təmin edin.
- İpi o cümlədən tutacaqdakı kəməri (1, 2) bərkidin.

14. Tullantını azaltmaq və zərərlərin qarşısını almaq

Məhsul qrupunun texniki baxışı və qayğısına dair vacib göstərişlər

Əl ilə idarə olunan və batareya ilə işləyən (STIHL RME) qazon biçən

STIHL, istismar təlimatlarında ehtiva edilən, xüsusilə də, təhlükəsizlik, istismar və texniki baxış ilə əlaqədar məlumata riayət etməməkdən yaranan və ya icazəsiz qurulmuş cihaz və ya ehtiyat hissələrinin istifadəsindən irəli gələn maddi və ya fərdi zədəyə görə öhdəlik daşımır.

Lütfən, STIHL maşınınız üçün baş verə biləcək zədənin və ya həddən artıq aşınmanın qarşısını almaq üçün aşağıdakı mühüm məlumata həmişə əməl edin:

1. Yeyilmə hissələri

STIHL maşınının bəzi hissələri hətta müvafiq şəkildə istifadə edildiyi zaman belə normal yeyilməyə məruz qalır və növündən və istifadə müddətindən asılı olaraq vaxtında dəyişdirilməlidir.

Buraya aiddir:

- Bıçaq

2. Bu istifadə təlimatında olan məlumat ilə uyğunluq

STIHL maşını bu istifadə təlimatında göstərilən diqqət ilə istifadə edilməli, təmir edilməli və saxlanmalıdır. Təhlükəsizlik, istismar və texniki baxış təlimatları ilə uyğunsuzluqdan irəli gələn istənilən zədə yalnız istifadəçinin öhdəliyindədir.

Bu xüsusilə tətbiq edilir:

- Düzgün hesablanmış elektrik cərəyanı ötürülməsi (kəşişmə)
- Yanlış elektrik bağlantısı (gərginlik).
- məhsula STIHL tərəfindən təsdiq olunmayan dəyişikliklər.
- cihaz üçün icazə verilməyən, aid olmayan və ya keyfiyyətə uyğun olmayan alət və aksesuarların istifadəsi zamanı.
- Məhsuldan yanlış istifadə.
- Məhsuldan idman və ya yarış məqsədləri üçün istifadə.
- Zədələnmiş hissələrə malik məhsulun davamlı istifadəsi zamanı yaranan zədələr.

3. Texniki baxış işləri

"Texniki baxış" bölməsində qeyd olunan bütün əməliyyatlar müntəzəm olaraq icra edilməlidir.

Əgər bu texniki baxış işləri istifadəçi tərəfindən icra edilməzsə, mütəxəssis vasitəçi onları yerinə yetirmək üçün səlahiyyətəndirilməlidir.

STIHL, texniki baxış və təmir işlərini yalnız STIHL mütəxəssis vasitəçi tərəfindən həyata keçirməyinizi tövsiyə edir.

STIHL-in mütəxəssis vasitəçiləri müntəzəm olaraq təlim kurslarında iştirak edir və texniki məlumat ilə təmin edilir.

Əgər bu əməliyyatlar nəzarətsiz qalarsa, istifadəçinin öhdəliyində olan xətalər yarana bilər.

Digərləri ilə yanaşı buraya aiddir:

- hava soyuducu hissənin kifayət qədər təmizlənməməsi (sovurucu) nəticəsində elektirik motoruna ziyanlar.
- aidiyyətsiz saxlanma zamanı korroziya və digər zərərlər.
- keyfiyyətə aşağı olan ehtiyat hissələrinin istifadəsi nəticəsində cihaza dəyən ziyan.
- vaxtında edilməyən və ya kifayət qədər olmayan texniki baxış nəticəsində zərərlər, o cümlədən, distribyutorların emalatxanasında yerinə yetirilməmiş texniki baxış və ya təmir işləri nəticəsində zərərlər.

15. Ətraf mühitin qorunması



Biçilmiş ot qalığı tullantı deyil və kompostlaşdırılmalıdır.

Qablaşdırma, cihaz və onun hissələri də yenidən emal oluna bilən materiallardan hazırlanıb və emal edilməlidir.

Material qalıqlarının ayrılmış, ətraf mühitə uyğun emalı dəyərli maddələrin yenidən istifadəsini mümkün edir. Bu səbəbdən cihazın müəyyən istifadəsindən sonra onu dəyərli maddələrin toplandığı yere gətirin. Zəhmət olmasa, "Yenidən emal" bölməsində emal məlumatlarına baxın. (⇒ 4.9)

Tullantı məhsullarının yenidən necə olunması haqqında məlumat üçün Emal mərkəzinə və ya distribyutorunuza müraciət edin.

16. Qalıq ehtiyat hissələri

Kəsim bıçağı:
6320 702 0100

Bıçaq vinti:
6310 760 2801



Bıçaq vinti hər bıçaq montajı zamanı əvəz edilməlidir. Ehtiyat hissələrini STIHL distribyutorlarından tapmaq olar.

17. Aİ – Uyğunluğun təsdiqlənməsi

17.1 Qazon biçən STIHL RME 339.0, RME 339.0 C

STIHL Tirol GmbH
Hans Peter Stihl-Straße 5
6336 Langkampfen
Avstriya

yalnız öz öhdəliyinə əsasən bəyan edir ki, maşın

- İstehsal forması: Elektrik ot biçən
- Ticarət nişanı: STIHL
- Növ: RME 339.0, RME 339.0 C

– Seriya identifikasiyası: 6320 2000/14/EC, 2006/42/EC, 2014/30/EU və 2011/65/EU direktivlərinin əlaqəli qaydalarına uyğundur və istehsal tarixində qüvvədə olan aşağıdakı standartların versiyalarına uyğun olaraq hazırlanmış və istehsal edilmişdir: EN 60335-1, EN 60335-2-77, EN 55014-1, EN 55014-2, EN 61000-3-2 və EN 61000-3-3 (mümkün olduğu yerlərdə).

İştirak edən adlandırılmış qurumun adı və ünvanı:
TÜV Rheinland LGA Products GmbH
Tillystraße 2
D-90431 Nürnberg

Ölçülmüş və zəmanətlənmiş səs gücünün səviyyəsini təyin etmək üçün, 2000/14/EC Direktivi, Əlavə VIII-ə uyğun prosedür tətbiq olundu.

- Ölçülmüş səs gücü səviyyəsi: 92,5 dB(A)
- Zəmanətlənmiş səs gücü səviyyəsi: 93 dB(A)

Texniki sənədlər STIHL Tirol GmbH şirkətinin məhsul təsdiqləməsi ilə saxlanılır.

İstehsal ili və maşının nömrəsi qazon biçənin üzərində görünür.

Langkampfen, 02.11.2020

STIHL Tirol GmbH

Səlahiyyətli nümayəndə,

Matthias Fleischer, Tədqiqat və inkişaf şöbəsinin rəhbəri

Səlahiyyətli nümayəndə,

Sven Zimmermann, Keyfiyyət şöbəsinin rəhbəri

18. Texniki məlumatlar

RME 339.0, RME 339.0 C

Seriya nömrəsi	6320
Növ	AC universal motor
Gərginlik	230 V~
Qəbul gücü	1200 Vt
Tezlik	50 Hs
Təhlükəsizlik	5 A
Müdafiə sinfi	II
Müdafiə növü	IPX 4
Kəsici alət	Bıçaq qolu
Kəsim eni	37 sm
Kəsici alətin fırlanma sürəti	3200 fırlanma/dəq
Bıçaq qolu drayvı	daimi
Bıçaq vintinin sıxılma momenti	10 - 15 Nm
Kəsim hündürlüyü	30 - 70 mm
Kəsim hündürlüyü (yalnız Böyük Britaniya üçün)	20 - 70 mm
Ot yığıma səbəti	40 l

RME 339.0, RME 339.0 C

Çarxın diametri (ön)	150 mm
Çarxın diametri (arxa)	180 mm

Səs emissiyaları:

Təlimata əsasən 2000/14/EC:	
Zəmanətli səs gücü səviyyəsi L_{VAd}	93 dB(A)
Təlimata əsasən 2006/42/EC:	
İş yerində səs səviyyəsi L_{pA}	79 dB(A)
Təhlükə K_{pA}	1 dB(A)

RME 339.0

Uzunluq	122 sm
En	42 sm
Hündürlük	107 sm
Çəki	14 kq
Çəki (yalnız Böyük Britaniya üçün)	15 kq

Əl-qol vibrasiyaları:

Verilmiş vibrasiya dəyəri EN 12096:	
Ölçülmüş dəyər r_{hVt}	0,82 m/san ²
Təhlükə K_{hVt}	0,41 m/san ²
Təlimata əsasən ölçmə EN 20643	

RME 339.0 C

Uzunluq	135 sm
En	43 sm
Hündürlük	110 sm
Çəki	15 kq

Əl-qol vibrasiyaları:

Verilmiş vibrasiya dəyəri EN 12096:	
Ölçülmüş dəyər r_{hVt}	0,50 m/san ²
Təhlükə K_{hVt}	0,25 m/san ²
Təlimata əsasən ölçmə EN 20643	

18.1 REACH

REACH kimyəvi maddələrin qeydə alınması, qiymətləndirilməsi və buraxılması

1907/2006 sayılı REACH qaydalarına riayət edilməsi üçün məlumatlar www.stihl.com/reach saytında verilib.

19. Xətanın axtarılması

✳️ Lazım olarsa, mütəxəssis vasitəçi ilə əlaqə saxlayın; STIHL, STIHL mütəxəssis vasitəçisini tövsiyə edir.

Pozuntu:

Elektrik motoru işləmir

Mümkün səbəblər:

- şəbəkə gərginliyi yoxdur
- birləşdirmə kabeli/ştepsel o cümlədən şteker və ya keçirici qüsurludur
- işə salma düyməsi basılmayıb
- elektrik motoru çox hündür və ya nəm otun biçilməsinə görə çox yüklənib
- elektrik motorunun qorunması aktivləşib
- ot biçənin qaz çıxan hissəsi tutulub
- ştepseldə qoruyucu qüsurludur (GB versiyası)

Yardım:

- təhlükəsizlik alətini yoxlayın (⇒ 11.1)
- kabel/ştepsel/keçiricini yoxlayın və lazım olarsa dəyişin (⇒ 11.1)
- işə salma düyməsini basın (⇒ 11.3)
- elektrik motorunu yüksək ot olan yerdə yandırmayın, kəsim hündürlüyünə diqqət yetirin (⇒ 8.3)
- cihazı soyudun (⇒ 9.5)
- ot biçənin qaz borusunu təmizləyin (⇒ 12.2)
- ştepseldə qoruyucunu dəyişin (✳️)

Pozuntu:

Tez-tez boşalmış şəbəkə təminatı

Mümkün səbəblər:

- aid olmayan birləşdirici xətt
- şəbəkənin yüklənməsi
- cihaz çox hündür və ya nəm otun biçilməsinə görə çox yüklənib

Yardım:

- aidiyyətli şəbəkə xəttini istifadə edin (⇒ 11.1)
- cihazı digər enerji dairəsinə qoşun
- kəsim hündürlüyü və ot biçmə sürətini ot biçmə şəraitinə uyğunlaşdırın (⇒ 8.3)

Pozuntu:

İstifadə zamanı güclü vibrasiya

Mümkün səbəblər:

- bıçaq vinti boşdur
- bıçaq itilənməyib

Yardım:

- bıçaq vintini dartmaq (⇒ 12.6)
- bıçağı düzəldin (itiləyin) və ya əvəz edin (⇒ 12.7)

Pozuntu:

Düzgün kəsim olmadıqda otlar saralır

Mümkün səbəblər:

- ot biçmə bıçağı kütləşib və ya yeyilib
- itələmə sürəti kəsim hündürlüyünə nisbətən çox böyükdür

Yardım:

- ot biçmə bıçağını düzəldin və ya əvəz edin (⇒ 12.7)
- itələmə sürətini azaldın və/və ya düzgün kəsim hündürlüyünü seçin (⇒ 8.3)

Pozuntu:

Motorun ağır işə salınması baş verir və ya gücü zəifləyir

Mümkün səbəblər:

- çox hündür və ya nəm otun biçilməsi
- ot biçənin qaz çıxan hissəsi tutulub

Yardım:

- kəsim hündürlüyü və otbiçmə sürətini otbiçmə şəraitinə uyğunlaşdırın (⇒ 8.3)
- ot biçənin qaz çıxan hissəsini təmizləyin (təmizləmək üçün onu enerjiden ayırın) (⇒ 12.2)

Pozuntu:

Tullantı kanalı tutulub

Mümkün səbəblər:

- otbiçmə bıçağı yeyilib
- çox hündür və ya nəm otun biçilməsi

Yardım:

- biçmə bıçağını əvəz etmək (⇒ 12.7)
- kəsim hündürlüyü və otbiçmə sürətini otbiçmə şəraitinə uyğunlaşdırın (⇒ 8.3)

20. Xidmət planı

20.1 Təslimat təsdiqi

Model:	_____
Seriya nömrəsi:	<input type="text"/> <input type="text"/> <input type="text"/> <input type="text"/> <input type="text"/> <input type="text"/> <input type="text"/> <input type="text"/>
Tarix:	<input type="text"/> <input type="text"/> <input type="text"/> <input type="text"/> <input type="text"/> <input type="text"/>
	
Növbəti xidmət	
Tarix:	<input type="text"/> <input type="text"/> <input type="text"/> <input type="text"/> <input type="text"/> <input type="text"/>

20.2 Xidmət təsdiqi



Lütfən, texniki baxış işləri zamanı bu istifadə təlimatını STIHL mütəxəssis vasitəçinizə təslim edin.

O, əvvəlcədən çap olunmuş qutularda icra edilmiş xidmət işlərini təsdiqləyəcək.

 Xidmət icra edilib

 Növbəti xidmət tarixi

Қымбатты сатып алушылар,

STIHL таңдағаныңыз үшін қуаныштымыз. Біз өзіміздің жоғары сапалы өнімдерімізді клиенттеріміздің қажеттіліктеріне сәйкес әзірлейміз және өндіреміз. Тіпті төтенше жүктемелердің өзінде жоғары дәрежелі сенімділікке ие өнімдер осылай жасалады.

STIHL фирмасы да қызмет көрсетудегі жоғары сапаны жақтайды. Біздің мамандандырылған дилерлеріміз білікті кеңес береді және оқытады, сондай-ақ жан-жақты техникалық қолдау көрсетеді.

Сеніміңіз үшін Сізге алғыс білдіреміз және STIHL өнімдерінен көп ләззат алуыңызды тілейміз.

Др. Nikolas Stihl

МАҢЫЗДЫ! ҚОЛДАНУДЫҢ АЛДЫНДА ОҚЫП ШЫҒЫҢЫЗ ЖӘНЕ САҚТАП ҚОЙЫҢЫЗ.

1. Мазмұны

Аталмыш пайдалану жөніндегі нұсқаулық жайында	488
Жалпы ақпарат	488
Пайдалану жөніндегі осы нұсқаулықты қалай қолдану керек	488
Түрлі елдерге арналған нұсқалар	489
Құрылғылардың сипаты	489
Қауіпсіздік шаралары	489
Жалпы ережелер	489
Киім және әбзел	490
Құрылғыны тасымалдау	490
Жұмысты бастамас бұрын	491
Жұмыс уақытында	491
Техникалық қызмет көрсету, тазалайтын жұмыстар жасау, жөндеу және сақтау	493
Ұзақ мерзім бойы сақтау	494
Ескерту! Электр тогына соғылу қаупі!	494
Пайдаға асыру	495
Таңбалардың сипаттамасы	495
Жеткізілім жиынтығы	496
Қолданысқа дайындау	496
Жалпы ережелер	496
Бір жақты жүргізу тұтқасын монтаждау (RME 339 C)	496
Екі жақты бас тұтқаны орнату (RME 339)	496
Шөпжинағышты монтаждау	497
Басқару элементтері	497
Бір жақты жүргізу тұтқасын орнату (RME 339 C)	497
Екі жақты бас тұтқаны жинау (RME 339)	497
Кесу биіктігінің орталықтандырылған реттеуі	497
Шөп жинағыш	498
Шөпжинағышты толтыру индикаторы	498
Жұмыс нұсқаулары	498
Жалпы ақпарат	498
Пайдаланушының жұмыс аймағы	499
Электр қозғалтқышқа түсетін дұрыс жүк салмақ	499
Егер шабу пышағы тоқтап қалған болса	499
Электр қозғалтқышты қызып кетуден сақтау	499
Сақтандырығыш құрылғылар	499
Қорғаныс құрылғылары	499
Екі қолмен жұмыс істеңіз	499
Электр қозғалтқышты кері айналдыру тежегіші	499
Қолданысқа енгізу	500
Құрылғыны желіге қосу	500
Тартудан жеңілдету	500
Көгалшапқышты қосу	500
Көгалшапқышты ажырату	500
Шөп жинағышты тазарту	500
Техникалық қызмет көрсету	501
Жалпы ережелер	501
Құрылғыны тазалау	501
Электр қозғалтқышы және доңғалақ	501
Бас тұтқаның жоғарғы бөлігі RME 339	502
Пышақ тозуын тексеру	502
Шапқыш пышақтарын алу және орнату	502
Шапқыш пышағын қайрау	502
Сақтау (қысқы қаңтарылу кезеңінде)	503

Тасымалдау	503
Көгалшапқышты тасу және бекіту	503
Тозу дәрежесін барынша азайту және зақымдардан қорғау	503
Қоршаған ортаны қорғау	504
Басқа да қосалқы бөлшектер	504
ЕО талаптарына сәйкестік туралы декларация	504
STIHL RME 339.0, RME 339.0 C көгалшапқышы	504
Сәйкестік белгісі	505
Белгіленген қолданыс кезеңі	505
STIHL штаб-пәтері	505
STIHL еншілес кәсіпорындары	505
STIHL өкілдіктері	505
STIHL импорттаушылары	506
Техникалық деректер	506
REACH	507
Ақаулықтарды іздеу	507
Техникалық қызмет көрсету жоспары	508
Берілісті растау	508
Қызмет көрсетуді растау	508

2. Аталмыш пайдалану жөніндегі нұсқаулық жайында

2.1 Жалпы ақпарат

Осы пайдалану жөніндегі нұсқаулық ЕО 2006/42/ЕС директивасына сәйкес келетін өндірушінің **пайдалану жөніндегі түпнұсқалы нұсқаулығы** болып табылады.

STIHL компаниясы өз өнімдерінің таңдауын жетілдіру бағытында үздіксіз жұмыс атқаруда; сондықтан біз өз өнімдеріміздің түріне, өндіру

технологиясы мен жабдықталуына өзгеріс енгізуге құқылымыз. Осы себеппен осы шығарылымдағы мәліметтер мен суреттер жөнінде шағымдар қабылданбайды.

Осы пайдалану жөніндегі нұсқаулықта кейбір елдерде қолжетімді болмайтын үлгілер сипатталған.

Осы пайдалану жөніндегі нұсқаулық заңды түрде қорғалған. Барлық құқықтары, әсіресе жаңғырту, аудару және электрондық жүйелермен өңдеуге құқықтар қорғалған.

2.2 Пайдалану жөніндегі осы нұсқаулықты қалай қолдану керек

Суреттер мен мәтіндер жұмыстың белгілі бір сатыларын сипаттайды.

Көгалшапқыштағы барлық нышандар, пайдалану жөніндегі осы нұсқаулықта түсіндіріледі.

Көз тігу бағыты:

«**сол жақта**» және «**оң жақта**» сөздерін жазған кезде, келесі мағына беріледі: пайдаланушы көгалшапқыштың артында тұр және қозғалыстың бағытымен қарайды.

Бөлімдердің нұсқаулары:

Толығырақ ақпаратты табуға болатын бөлімдер мен бөліктер көрсеткішпен белгіленген. Бөлім нұсқауларының мысалы: (⇒ 3.)

Мәтін үзінділерінің белгіленуі:

Бөлек нұсқаулар келесідей белгіленуі мүмкін.

Пайдаланушының орындалатын операцияларының бірізділігі:

- Бұрауыштың көмегімен және тұтқышты (2) қолдана отырып, бұранданы (1) бұрап алыңыз ...

Жалпы тізімдері:

- Спорттық іс-шаралар мен сайыстарды өткізген кезде өнімді қолдану

Аса маңызды мәтіннің бөліктері:

Оқырманның назарын аудару үшін, пайдалану жөніндегі нұсқаулықтағы мәтіннің ең маңызды үзінділері келесі таңбалармен белгіленеді.



Қауіп-қатер!

Ауыр жарақат пен зақым алу қаупі бар. Белгілі бір әрекеттері белгіленген немесе рұқсат етілмеген.



Ескерту!

Жарақат алу қаупі бар. Жарақаттан аман сақтап қалатын тәсіл көрсетілген.



Абай болыңыз!

Белгілі бір әрекеттердің салдарынан жеңіл жарақаттар келтіріліп, жабдық сынуы мүмкін.



Нұсқау

Оператордың ықтимал қателіктерін болдырмау мақсатымен жабдықты қолдану жөніндегі ұсыныстар.

Суретке сілтемелер:

Құрылғыны пайдалануды көрсететін суреттер Пайдалану жөніндегі нұсқаулықтың басында келтірілген.

Фотокамера белгісі Пайдалану жөніндегі нұсқаулықта келтірілген мәтінге сәйкес суретті нұсқайды.



2.3 Түрлі елдерге арналған нұсқалар

STIHL компаниясы қолданылатын еліне байланысты құрылғыны ашалар мен ажыратқыштардың көптеген түрлерімен жабдықтайды.

Суреттерде Еуропа үшін жасалғандары көрсетілген, құрылғыны басқа ашамен қосу дәл осылай жүзеге асырылады.

3. Құрылғылардың сипаты



- 1 Бас тұтқаның жоғарғы бөлігі
- 2 Бас тұтқаның төменгі бөлігі (RME 339)
- 3 Консоль (RME 339 C)
- 4 Корпус
- 5 Қозғалтқыш капоты
- 6 Артқы дөңгелек
- 7 Алдыңғы дөңгелек
- 8 Шөп жинағыш
- 9 Жоғарғы тасымалдау тұтқасы
- 10 Төменгі тасымалдау тұтқасы
- 11 Лақтырманың қақпағы
- 12 Айналмалы тұтқа (RME 339)
- 13 Тежегіш иінтіректің бас тұтқасы (RME 339 C)
- 14 Қозғалтқышты тоқтату тұтқасы
- 15 Биіктікті реттеуге арналған тұтқа
- 16 Шоғырсым ұзындығын шектегіш
- 17 Желілік қосылым
- 18 Іске қосу түймесі
- 19 Машина нөмірі жазылған төлқұжат
- 20 Шөпжинағышты толтыру индикаторы (шөп жинағыш)

4. Қауіпсіздік шаралары

4.1 Жалпы ережелер



Аспаппен жұмыс істегенде қауіпсіздік техникасын қатаң ұстаныңыз.



Алғаш рет қолданар алдында пайдалану жөніндегі осы нұсқаулықты толығымен оқуыңыз керек. Пайдалану жөніндегі нұсқаулықты тағы да қолдану мақсатында сақтап қойыңыз.

Қауіпсіздік мақсатында мына қауіпсіздік шараларын ұстанған жөн және де нұсқаулықта ескерілмеген басқа да ережелерді ұстану керек. Құрылғыны үнемі ақылмен және жауапкершілікпен пайдаланыңыз және де пайдаланушы басқа тұлғаларға зақым тигізгені үшін және мүлікті бүлдіргені үшін жауапты екенін ұмытпаңыз.

Басқару элементтерімен және құрылғыны пайдалану ережелерімен танысып шығыңыз.

Құрылғыны тек пайдалану жөніндегі нұсқаулықты оқыған және құрылғыны пайдалана алатын тұлғаларға ғана пайдалануға болады. Алғаш рет қолданысқа енгізер алдында пайдаланушы тәжірибелі маманға жүгінуі керек. Сатушы немесе басқа маман пайдаланушыға құрылғыны қауіпсіз жолмен пайдалану ережелерін түсіндіруі тиіс.

Нұсқау берген кезде пайдаланушыға құрылғымен жұмыс істеген кезде барынша абай болып, зейін қоя отырып жұмыс істеу керек екенін түсіндірген жөн.

Осы құрылғыны мұқият пайдаланған кезде де әрдайым қалдық тәуекелдер пайда болуы мүмкін.



Тұншығудан өлім қаупі бар!

Орауыш материалмен ойнағаннан балаларға тұншығу қаупі төнуі мүмкін. Орауыш материалды балалардан алшақ ұстаңыз.

Құрылғыны барлық құралдарымен тек осы үлгімен таныс және онымен жұмыс істей алатын тұлғаларға ғана беруге рұқсат етіледі. Пайдалану жөніндегі нұсқаулық құрылғының ажырамас бөлігі болып табылады және жаңа пайдаланушыға құрылғымен бірге берілуге тиіс.

Құрылғымен жұмыс істеу және пайдалану үшін пайдаланушының физикалық, сезіну және ойлау қабілетін қамтамасыз ету. Егер пайдаланушы физикалық, сезіну немесе ойлау жағынан шектеулі болса, ол құрылғымен тек қадағалауда немесе жауапты тұлғаның нұсқаулары бойынша ғана жұмыс істей алады.

Пайдаланушының кәмелетке толғанына немесе ұлттық ережелерге сәйкес кәсібі бойынша қадағалауда оқытылғанына көз жеткізіңіз.

Құрылғымен тек физикалық және психологиялық жағдайы жақсы болғанда ғана жұмыс істеу керек. Денсаулығыңыз нашар болған жағдайда ұсақтағышпен жұмыс істеуге рұқсат алу үшін дәрігерге жолығыңыз. Қимылығыңызды нашарлататын дәрілердің немесе алкоголь ішімдіктерінің әсері барда құрылғымен жұмыс істеуге тыйым салынады.

Құрылғы тұрмыстық мақсаттарға арналған.

Назар аударыңыз: жазатайым уақиғаның қаупі бар!

Құрылғы тек шөп кесуге арналған. Оны басқа мақсатта қолдануға болмайды, себебі бұл адам үшін қауіпті және жабдық үшін зиянды болуы мүмкін.

Пайдаланушының денсаулығына қауіп төнетіндігіне байланысты құрылғыны келесі жұмыстар үшін қолдануға болмайды (тізбесі толық емес):

- өсіп жатқан ағаш шарбақтар, бұта мен ағаштарды бұтау үшін,
- шырмалағыш өсімдіктерді бұтау үшін,
- үй төбесіндегі және балкон жәшіктеріндегі гүлзарға күтім жасау үшін,
- ағаштар мен бұталардың бұтақтарын ұсақтау және бұтау үшін,
- жаяу жүргінші жолдарын тазарту үшін (шаңсорғыш арқылы немесе үрлеу әдісімен),
- топырақтың кедір-бұдыр жерлерін, мысалы, ін көртышқанының қазған жерлерін тегістеу.
- орылған шөпті, бұл үшін қарастырылған шөп жинағыштағыдай тасымалдау үшін.

Қауіпсіздік мақсатында STIHL компаниясы рұқсат еткен керек-жарақтардың дұрыс орнатылымынан басқа, құрылғы құрылымына кез келген өзгерістер енгізуге тыйым салынады, сонымен қатар, мұндай әрекеттер кепілдіктің жойылуына әкеледі. Рұқсат етілген керек-жарақтар туралы мәліметтерді STIHL делдалынан біліп алуға болады.

Сонымен қатар, іштен жанатын қозғалтқыш пен электр қозғалтқыштың айналу жиілігіне немесе қуаттылығына әсер ететін құрылғыны қолмен қозғалтуға тыйым салынған.

Құрылғыны зат, жануарлар мен адамдарды, әсіресе балаларды тасымалдау үшін пайдалануға тыйым салынады.

Қоғамдық орындар, парктер, спорт алаңшаларында, жолда, ауыл және орман шаруашылығында пайдаланған кезде өте сақ болу қажет.



Назар аударыңыз! Діріл денсаулыққа қауіп төндіреді! Дірілге байланысты тым артық

жүктеменің түсуіне орай, әсіресе қан айналымының сырқаттарынан зардап шегетін адамдарда қан айналымының сырқаттары немесе жүйке жүйесінің ауруы пайда болуы мүмкін. Діріл жүктемесінен пайда болуы мүмкін симптомдар анықталған жағдайда дәрігерге қаралыңыз.

Көбінесе тіс, алақан немесе білек тұсында пайда болатын симптомдар мынадай (тізімі толық емес):

- апатия,
- аурулар,
- бұлшық ет әлсіздігі,
- терінің пигменттенуі,
- жағымсыз қышыма.

Жұмыс барысында бас тұтқаны екі қолмен және арнайы жерлерінен берік, бірақ тым қатты емес ұстаңыз.

Жұмыс уақытын ұзақ мерзімді жоғары жүктемелерге жол бермейтіндей етіп жоспарлаңыз.

4.2 Киім және әбзел



Құрылғымен жұмыс істеу үшін табаны сырғанамайтын жабық аяқ киім киіңіз. Жалаң аяқ немесе сандалдармен жұмыс істеуге тыйым салынған.



Тазалайтын жұмыстарды істеген кезде, жұмыс қолғаптарын киіңіз және ұзын шашты жинап қойыңыз (жаулық не бас киім киіңіз).



Шапқыш пышақты қайраған кезде, қорғаныс көзілдірігін кию керек.

Құралды қолданған кезде, тек ұзын шалбар және қонымды киім киіңіз.

Ешқашан да қозғалмалы бөліктерге (басқаратын тұтқыштар) тұрып қалатын кең киімді кимеңіз, өшекейлерді, галстуктарды және мойынорағыштарды тақпаңыз.

4.3 Құрылғыны тасымалдау

Өткір жүздерден және ыстық бөлшектерден зақымданбау үшін үнемі қолғаппен жұмыс істеу керек.

Тасымалдаудың алдында құрылғыны сөндіріңіз, қорек пышағын ажыратыңыз және пышақтың тоқтағанын күтіңіз.

Құрылғыны тек оның электр қозғалтқышы суығаннан кейін ғана тасуға болады.

Құрылғының салмағын ескере отырып, тиеу үшін сәйкес келетін көмекші құрылғыларды пайдаланыңыз (тиеу платформаларын, жүк көтерімділік орнату).

Құрылғыны және онымен бірге тасымалданатын бөлшектерді (мысалы, шөпжинағыш), жеткілікті көлемдегі бекіткіш заттардың көмегімен (қайыстар, арқандар және т.б.) жүк тасығыш қабатқа бекітіңіз.

Көтерген және тасыған кезде көгалшапқышпен еш түйіспеңіз.

«Тасымалдау» бөлімінің тармақтарын ұстаныңыз. Онда, көгалшапқышты тасымалдаған кезде, оны қалай көтеріп бекіту керектігі жайында жазылған. (⇒ 13.)

Құрылғыны тасымалдау кезінде, атап айтсақ, жүктеу тұғырнамаларында жүктің және тасымалданатын заттың қауіпсіздігіне қатысты жергілікті заңдардың талаптарын орындау қажет.

4.4 Жұмысты бастамас бұрын

Құрылғыны пайдалану жөніндегі нұсқаулықты оқып шыққан адамдар ғана пайдаланатынына көз жеткізіңіз.

IЖҚ мен электр қозғалтқышпен жабдықталған бақ аспаптарын пайдалану ережелерін сақтаңыз.

Жұмыс аумағын мұқият қарап шығыңыз және одан барлық тастар, таяқтар, сым кесектері, сүйектер және көгалшапқыш үстіге лақтырып қалуы мүмкін басқа да бөгде заттарды алып тастаңыз. Биік шөпте ағаш түбірі мен ағаш томары секілді кедергіні байқамай кетуге де болады.

Сондықтан көгалшапқышпен жұмыс бастамас бұрын шөп алаңында қалып қойған барлық кетірілмейтін бөгде заттарды (кедергілерді) белгілеп қою керек.

Құрылғыны пайдаланар алдында ақауларды жойып, барлық тозған және зақым келген бөлшектерді алмастыру керек. Құрылғыдағы анық емес немесе зақымдалған қауіп және ескерту белгілерін жаңартыңыз. STIHL делдалыңызда қосалқы жапсырмалар мен барлық басқа қосалқы бөліктер бар.

Тек қолданысқа жарамды күйдегі құрылғыны қолданыңыз. Жұмысты бастау алдында төмендегілерді тексеру керек:

- құрылғының дұрыс орнатылғанын.
- кескіш құрал және барлық кескіш бөліктің (шапқыш пышағы, бекіткіш элементтер, көгалшапқыштың корпусы) мінсіз күйін. Бас назарды бекіткіштің қауіпсіздігіне, бүлінген жерлеріне (жарықтар немесе сызаттар), сондай-ақ тозғанына аударыңыз.
- күйінің мінсіздігі және қорғаныс құрылғылардың дұрыс жұмыс істеуі (түсіріп тастауға арналған жапқыш, корпус, меңгерік, қозғалтқышты тоқтату тұтқасы сияқты).
- шөп жинағышта зақымдалған жерлердің бар-жоғын және дұрыс орнатылғандығын; зақымдалған шөп жинағышты қолдануға болмайды.
- электр қозғалтқыштың кері шегіну тежегішінің дұрыс жұмыс істеуін.

Қажет болса, барлық қажетті жұмыстарды орындаңыз немесе делдалға хабарласыңыз. STIHL компаниясы STIHL делдалдарын ұсынады.

«Электр тогына соғылу қаупі» бөліміндегі ақпаратты есте сақтаңыз (⇒ 4.8).

Ешқашан пышағы дұрыс орнатылмаған жағдайда электр қозғалтқышты қоспаңыз. Электр қозғалтқышының қызып кету қаупі!

4.5 Жұмыс уақытында



Жануарлар немесе құстар, әсіресе балалар қауіпті аумақта болғанда, ешбір жағдайда жұмыс істемеңіз.

Қоршаған орта температурасы +5°C-ден төмен болғанда көгал шаппаңыз.

Жұмысты күндіз немесе жеткілікті дәрежедегі жасанды жарық болған жағдайда ғана орындаған жөн.

Құрылғымен жаңбыр, күн күркірегенде және әсіресе найзағай жарқылдағанда жұмыс істеуге болмайды.



Назар аударыңыз: жарақат алу қаупі бар!

Айналмалы бөлшектердің жанына қол-аяқтарыңызды ешқашан жақындатпаңыз. Айналмалы пышақты ұстамаңыз. Қалдықтарды лақтыратын саңылаудан едәуір қашықтықта тұрыңыз.

Жұмыс істеп тұрған шапқыштан әркез қауіпсіз қашықтықта тұрыңыз. Тұтқасы тиісті тұрпатта монтаждалуға тиіс, құрылымына еш өзгеріс енгізуге болмайды. Тұтқасы жиналып қойылған көгалшапқышты ешқашан қолданбаңыз.

Құралдағы орнатылған алмастырып-қосқыштар мен сақтандырғыш құрылғыларды алуға немесе қайта қосуға болмайды. Атап айтқанда, қозғалтқышты тоқтату тұтқасын меңгерікке ешқашан бекітпеңіз (мысалы, байлау арқылы).

Ешбір жағдайда заттарды меңгерікке қыстырмаңыз (мысалы, жұмыс киімін). Ұзартқыш кабель меңгерікке оратылып қалмауын қадағалаңыз.

Су жерлерде орнықты тұрмайтындықтан жазатайым оқиға қаупі артады. Жұмыс барысында сырғанап кетпеу үшін ерекше абай болған жөн. Мүмкіндігінше құрылғыны дымқыл жерлерде қолданудың алдын алу керек.

Бұйымды жаңбырдың астына қалдырмаңыз.

Құрылғыны қосу:

«Қолданасыққа енгізу» бөлімінің нұсқауларын сақтай отырып, шапқышты абайлап қосыңыз. (⇒ 11.)

Аяқтарыңыз кескіш құрал-сайманнан едәуір қашықтықта болғанын байқап тұрыңыз.

Қосқан кезде құрылғы тегіс жерде тұруы тиіс.

Сөндірер алдында және қосу процессінде құрылғы аударулы күйде болмауы тиіс.

Түсіріп тастауға арналған арналар қақпақпен немесе шөп жинағышпен жабылмаған болса, электр қозғалтқышты қоспаңыз.

Қысқа уақыт аралығында, жиі қосуды, атап айтсақ қосу түймешігін қайта-қайта басып «ойнамаған» жөн. Электр қозғалтқышының қызып кету қаупі!

Еңістерде жұмыс істеу:

Еңіс жерде тек көлденең бағытта қозғалуға болады, бірақ бойлай қозғалмаңыз. Егер пайдаланушы, еңістің бойымен

көгалшапқышпен қозғалған кезде, оны басқара алмай қалған болса, шапқыш оны аяқтан жығуы мүмкін.

Егер Сіз қозғалыс бағытын жүріп жатқан кезде өзгертетін болсаңыз, өте сақ болыңыз.

Еңіс жерде жұмыс істеген кезде шапқыштың орнықтылығын байқап тұрыңыз, өте еңіс жердегі шөпті шаппаңыз.

Қауіпсіздік түсінігіне орай, құрылғыны 25° (46,6 %) жоғары болатын еңіс жерде асып қойып жұмыс істеуге болмайды.

Жарақат алу қаупі бар!

25° ылди тіктігі - 46,6 см тік өріне және 100 см көлденең ұзындығына сай келеді.

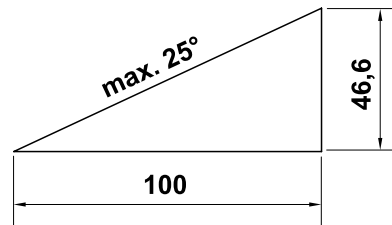

Жұмыстың басталуы:



Назар аударыңыз: жарақат алу қаупі бар!

Айналмалы бөлшектердің жанына қол-аяқтарыңызды ешқашан жақындатпаңыз. Айналмалы пышақты ұстамаңыз. Қалдықтарды лақтыратын саңылаудан едәуір қашықтықта тұрыңыз. Жұмыс істеп тұрған шапқыштан өркез қауіпсіз қашықтықта тұрыңыз.



Құрылғы жұмыс істеп тұрғанда пышақты тексеруге тырыспаңыз. Қалдықтарды лақтыруға арналған саңылаудың жапқышын ешқашан ашпаңыз

және/немесе жұмыс істеп тұрған көгалшапқыштың шөп жинағышын алмаңыз. Айналмалы пышақ жарақаттың себепкері болуы мүмкін.

Құрылғының қолданысы жүрістің жылдамдығына негізделген - жұмыс уақытында жүгіруге болмайды. Құрылғымен бірге жылдам қозғалған кезде: сүрініп қалу, тайғанап кету және т.б. нәтижесінде жарақат алу қаупі төнеді.

Шапқыштың бағытын өзгертіп жатқан кезде немесе оны өзіңізге қарай тартқан кезде өте абай болыңыз.

Абай болыңыз: сүрініп қалуыңыз мүмкін!

Электр қозғалтқыш жұмыс істеп тұрғанда немесе желілік сым қосулы болғанда құрылғыны ешқашан көтермеңіз немесе тасымалдамаңыз.

Қыртыстағы жасырын нысандарды (көгалда бүрку жабдығы, діңгектер, су клапандары, іретастар, электрлік сымдар және т.б.) өткізіп жіберу керек. Мұндай бөгде заттардың үстінен ешқашан жүргізбеңіз.

Егер кескіш құрал немесе құрылғы кедергіге немесе бөгде денелерге кез болса, электр қозғалтқышты сөндіру қажет, желіден ажыратып, мұқият тексеру керек.



Кескіш құрал ажыратылғаннан кейін толық тоқтағанға дейін біршама уақыт өтетінін естен шығармаңыз.

Электр қозғалтқышты ажыратыңыз,

- егер тасымалдау барысында құрылғы шөп өспеген жерге тиетін болса,

- егер сіз мезгіл-мезгіл құрылғыны жұмыс аймағынан алып кетіп тұрсаңыз,
- шөп жинағышты алып тастар алдында.
- кесік биіктігін орнатар алдында.

 Электр қозғалтқышты сөндіріп, желілік штекерді суырып алыңыз, кескіш құрал толықтай тоқтағанына көз жеткізіңіз,

- лақтырманың науасындағы бұғаттауды босату немесе бітелген жерлерін тазалау алдында;
- кескіш құрал бөгде заттарға тап болған жағдайда. Кескіш құралда ықтимал зақымдардың бар-жоғын тексеріп шығу керек. Құрылғыны кесетін дестесі не электр қозғалтқыш білігі зақымдалған немесе қисайғанда пайдалануға болмайды.
Ақаулы бөлшектерден жарақат алу қаупі туындайды!
- құрылғыны тексеру, тазалау немесе басқа жұмыстарды орындау алдында (мысалы, бас тұтқаны жинау/орнату);
- құрылғыдан алшақ кетіп, оны назарсыз қалдырмас бұрын;
- құрылғыны көтермес немесе тасымалдамас бұрын;
- тасымалдау алдында.
- бөгде зат түсіп кетсе немесе құрылғы өте қатты дірілдесе. Бұл жағдайда құрылғыда, әсіресе кескіш бөлікте (пышақ, кесетін десте, пышақтың бекіткіші) зақымдалған жерлердің

бар-жоғын тексеріңіз және құрылғыны іске қосып, оның жұмысын жалғастырмас бұрын қажетті жөндеу жұмыстарын орындаңыз.



Жарақат алу қаупі бар!

Қатты дірілдер әдетте ақаулықтың белгісі болып табылады. Құрылғының, әсіресе, пышақ білігі майысқан немесе шапқыш пышағы зақымдалған немесе майысқан болса, оны қолдануға болмайды. Қандай да кеңестер қажет болған жағдайда, барлық қажетті жұмыстарды кәсіпқой маманға орындауға беріңіз – STIHL компаниясы STIHL делдалдарын ұсынады.

Ұсақтағышты қосу салдарынан болған қуаттың тұрақсыздығы үшін желінің белгілі бір параметрлерінде осы электр желісіне қосылған басқа құрылғылар істен шығуы мүмкін. Бұл жағдайда сәйкес әрекеттерді орындау қажет (мысалы, құрылғыны басқа электр желісіне немесе кедергісі ең төмен желіге қосуға болады).

4.6 Техникалық қызмет көрсету, тазалайтын жұмыстар жасау, жөндеу және сақтау



Құрылғымен барлық жұмыстарды орындар алдында, құрылғыны орнату және тазалау алдында немесе қосатын желінің жағдайын тексерудің алдында, құрылғыны сөндіріңіз және штекерді желіден алып тастаңыз.

Жабық жерде тоқтата тұру, техникалық жұмыстарды жүргізу және құрылғыны тазалайтын жұмыстарды бастамас бұрын, оған толықтай сууға уақыт беріңіз.

Тазалау:

Қолданып болғаннан кейін, құрылғы жақсылап тазартылуы керек. (⇒ 12.2)

Шөптің қалдығын ағаш таяқпен кетіріңіз. Шапқыштың астыңғы бөлігін қылшақпен жуыңыз.

Ешқашан жоғары қысымды тазалағышты пайдаланбаңыз және құрылғыны ағыңды сумен жумаңыз (мысалы, бақшалық шлангінің көмегімен).

Агрессивті жуғыш заттарды пайдаланбаңыз. Бұлар пластиктің немесе металдың зақымдалуына әкеліп, STIHL құрылғысының қауіпсіз жұмысына теріс әсер етуі мүмкін.

Өрттің туындау қаупін азайту үшін, желдеткіш бұрғы құдықтары, электр қозғалтқыштың капоты мен корпусы арасында: шөп, сабан, мүк, қураған жапырақ және ағып кеткен майлаудың болмағанына көз жеткізіңіз.

Техникалық қызмет көрсету жөніндегі жұмыстар:

Осы пайдалану жөніндегі нұсқаулықта көрсетілген техникалық қызмет көрсету жөніндегі жұмыстарды орындаңыз, барлық басқа жұмыстарды делдал өткізуі тиіс.

Қажетті құралдар мен білім жетіспеген жағдайда **дереу** делдалға хабарласыңыз.

STIHL компаниясы техникалық қызмет көрсету жөніндегі жұмыстарды және жөндеуді орындау үшін тек STIHL делдалдарына жүгінуді ұсынады.

STIHL делдалдары тұрақты түрде оқытуды ұсынады және техникалық ақпаратты қамтамасыз етеді.

Аталмыш құрылғы үшін тек қана STIHL компаниясы рұқсат еткен немесе техникалық тұрғыдан бірдей құралдарды, керек-жарақтар мен аспалы жабдықтарды пайдаланыңыз, әйтпесе адамдарға зақым келтіру немесе құрылғының бұзылу қаупі туындайды. Сұрақтар болған жағдайда делдалға хабарласыңыз.

STIHL компаниясының түпнұсқа құралдары, керек-жарақтары мен қосалқы бөлшектері өз қасиеттері бойынша құрылғы үшін оңтайлы және пайдаланушының талаптарына сай келеді. STIHL түпнұсқа қосалқы бөлшектерін STIHL қосалқы бөлшек нөмірі, STIHL атауы және қажет болғанда STIHL қосалқы бөлшек коды бойынша анықтауға болады. Ұсақ бөлшектерде тек бөлшек нөмірі ғана болуы мүмкін.

Ескерту және нұсқау жапсырмалары әрқашан таза және оқилатын күйде болуы керек. Зақымдалған немесе жоғалған жапсырмаларды STIHL делдалдарының жаңа түпнұсқа жапсырмаларына ауыстырыңыз. Бөлшекті жаңасына ауыстырған кезде, жаңа бөлшекте дәл сондай жапсырманың бар болғанына көз жеткізіңіз.

Кескіш бөліктің жұмысын тек мықты жұмыс қолғаптарын киіп, өте сақ түрде орындаңыз.

Барлық сомандар, бұрандамалар мен бұрандалар, әсіресе пышақ бұрандасы жақсылап тартылғанын және құрылғының қауіпсіз әрі қалыпты күйінде тұрғанын байқап тұрыңыз.

Құрал мен шөпжинағышта тозған және зақымды жерлерінің бар-жоғын әсіресе қоймаға қабылдар алдында үнемі тексеріп отырыңыз (мысалы, қысқы үзіліс кезінде). Қауіпсіздік түсінігіне орай, тозған және зақымданған бөлшектерді дереу ауыстыру керек, соның арқасында құрал қауіпсіз әрі қалыпты қолданыс жағдайында болады.

Егер техникалық қызмет көрсету кезінде қандай да бір бөліктер немесе қорғаныш құрылғылары алынып тасталса, нұсқаулықтың талабына сәйкес оларды орнына орнату қажет.

Шабу пышағын тұрақты түрде бекіткіштің қауіпсіздігіне, зақым келуін және тозуын тексеріп отырыңыз.

4.7 Ұзақ мерзім бойы сақтау

Суыған құрылғыны сақтау үшін құрғақ, жабық орынға қойыңыз.

Оқымаған адамға (мысалы, балаларға) ұсақтағышпен жұмыс істеуге тыйым салынған.

Ұзақ уақыт сақтау алдында (мысалы, қыс айларында) құрылғыны мұқият тазарту қажет.

Құрылғыны тек жұмысқа жарамды күйінде ғана пайдаланған жөн.

4.8 Ескерту! Электр тогына соғылу қаупі!



Назар аударыңыз!
Электр тогына соғылу қаупі!

Қауіпсіздік мақсатында желі сымының, желілік штекерге ажыратқыштар мен қосатын сымға ерекше назар аударыңыз. Ток соғу қаупінің алдын алу үшін, зақымданған шоғырсымдарды, ұяларды, айырлар мен нұсқалған қосу сымдарын пайдалануға тыйым салынады.



Сол себепті зақым белгілеріне (сынғыштық) қосу сымдарын тұрақты тексеріп тұру қажет.

Желілік сымы жазылған құрылғыны ғана қолданысқа енгізіңіз.

Кабель барабанын пайдаланған кезде, оны пайдалану алдында толықтай жазу керек.

Зақымдалған ұзартқыш кабельді пайдалануға тыйым салынады. Зақымдалған ұзартқыш кабельді жаңасына ауыстыру керек, ұзартқыш кабельді жөндеуге тыйым салынады.

Құрылғыны сымдары зақымданған немесе тозған болса пайдалануға болмайды. Қосатын сымда зақым келу мен тозу белгілерінің болмауына ерекше назар аударып тексеріңіз.

Электр сымдарын жөндеу мен айырбастауды тек арнай оқытылған қызметкерлер ғана жүзеге асыру керек.

Электр тогына соғылу қаупі!

Зақымданған сымды желілік қорек көзіне қосуға тыйым салынады, оны тек электр желісінен ажыратылғаннан кейін ғана ұстауға болады.

Электр тогына соғылу қаупі!

Зақым келген кабельдерді, ағытпалар мен штекерлерді, сонымен қатар стандартты емес қосатын кабельдерді пайдалануға тыйым салынады.

Кескіш блоктарға (пышақтарға) тек аспап сөніп тұрғанда ған қол тигізуге болады.

Электр желісі сәйкес сақтандырғыштармен қорғалуын үнемі қадағалап отырыңыз.



Электр қозғалтқыш су шашыраудан сақталған болса да, құрылғыны жаңбыр кезінде немесе ылғалды ортада пайдалануға болмайды.

Ашық аспан астында жұмыс істеген кезде тек құрылғыға келетін (⇒ 11.1), су өткізбейтін ұзартқыш шоғырсымды қолданыңыз.

Шапқан кезде кабельді пышақтан неғұрлым алыс ұстаңыз.

Электр қуатының сымын ашаны розеткадан алып тастау арқылы сөндіріңіз. Электр сымын тартуға тыйым салынады.

Егер құрылғы генератор агрегатына қосылса, токтың ауытқуына орай оның зақымданбауын қарап отырыңыз.

Құрылғыны максималды ажырату тогы 30 мА балқымалы сақтандырғышпен қорғалған электр қуатының көзіне жалғап қосуға болады. Қосымша мәліметтерді электрмонтаждаушыдан алуға болады.

Электр қауіпсіздігін ұстану үшін электр кабелі үнемі меңгерікке дұрыс монтаждалуы тиіс.

4.9 Пайдаға асыру

Ауыстырылған агрегат нұсқаулыққа сәйкес пайдаға асырылатынына көз жеткізіңіз. Пайдаға асырар алдында, агрегатты қолданысқа жарамсыз етіңіз. Сонымен қатар, жазатайым жағдайлардан сақтану үшін қоректің желілік кабелін немесе электр қозғалтқыш кабелін ағыту ұсынылады.

Дене зақымын алу қаупі!

Өз мерзімін қызмет етіп аяқтаған құрылғыны ешқашан назарсыз қалдырмаңыз. Құрылғы мен кескіш құрал балалардан алшақ жерде тұрғанына көз жеткізіңіз.

5. Таңбалардың сипаттамасы



Назар аударыңыз!

Қолданар алдында пайдалану жөніндегі нұсқаулықты оқып шығыңыз.



Жарақат алу қаупі бар!

Қауіпті аймақта адамдардың болуына тыйым салынған.

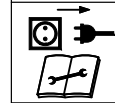
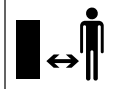

Жарақат алу қаупі бар!

Өткір кесетін пышаққа абай болыңыз. Шабу пышағы, сөнгеннен кейін де бірнеше секунд бойы жұмыс істеп тұрады (қозғалтқыштың/ пышақтың тежегіші). Кескіш құралмен жұмыс жасар алдында, сонымен қатар техникалық қызмет көрсету, жөндеу, қосатын желінің күйін тексеру жасағанда және құрылғыны назарсыз қалдырар алдында электр қозғалтқышты сөндіріп, желі штекерін ажырату керек.



Электр тогына соғылу қаупі!

Қосатын кабель не кесетін құралдарды бір-бірінен қашықтықта ұстаңыз.



RME 339:

Қозғалтқышты іске қосыңыз.



RME 339 C:

Қозғалтқышты іске қосыңыз.



RME 339 C:

Қозғалтқышты өшіріңіз.

6. Жеткізілім жиынтығы



Поз.	Атауы	Саны
A	Негізгі құрылғы	1
B	Шөп жинағыштың жоғарғы жағы	1
C	Шөп жинағыштың төменгі жағы	1
D	Болт	2
•	Пайдалану жөніндегі нұсқаулық	1

RME 339 C:

E	Гильза	1
F	Бұранда	1
G	Шайба	2
H	Гайка	1

RME 339:

I	Дөңгелек жалпақ басы бар бұранда	2
J	Шоғырсымды ұстаушы	1
K	Айналмалы тұтқа	2
L	Кабель қысқышы	1



Жөнелту мөлшері мен көлемі жеткізілетін елдерге және жеткізу түріне байланысты әртүрлі болуы мүмкін.

7. Қолданысқа дайындау

7.1 Жалпы ережелер



Жарақат алу қаупі бар
«Қауіпсіздік шаралары» бөліміндегі қауіпсіздік техникасының нұсқауларын ұстаныңыз. (⇒ 4.)

- Барлық сипатталған жұмыстарды орындаған кезде шапқыш: жатық, тегіс және берік қабатта тұруы керек.

7.2 Бір жақты жүргізу тұтқасын монтаждау (RME 339 C)



- **1** Төлкені (E) бас тұтқадағы (1) саңылауға орнатыңыз.
- **2** Екі шайбаны (G) ішке қарай бұрып төлкеге кіргізіңіз.
- **3** Төлке (E) мен шайбаларды (G) ұстап тұрып, бас тұтқамен (1) бірге консольге (2) кіргізіңіз.
- **4** Гайканы (H) суретте көрсетілгендей консольге орнатыңыз.
- **5** Бұранданы (F) сырттан ішке қарай бас тұтқа (1) мен консольдегі (2) саңылаулар арқылы кіргізіңіз. Бұранданы (F) берік бұрап бекітіңіз. Созылу мезеті:
18 - 22 Нм

Электрлік кабельді монтаждау:

- Электрлік кабельді суретте көрсетілгендей кабельдік лабиринтке (3) салып, консольдегі және бас тұтқадағы (4, 5) ұстағыштарға кіргізіңіз. Кабельді кабель қысқышына (6) енгізіп, қапсырманы жауып бекітіңіз.

7.3 Екі жақты бас тұтқаны орнату (RME 339)



Бас тұтқаның жоғарғы бөлігін орнату:

- Дөңгелек жалпақ басты бұранданы (I) шоғырсымды ұстаушы (J) арқылы енгізіңіз және электрокабельді (1) іліңіз.
- Екі жақты бас тұтқаны (2) екі бас тұтқаның төменгі бөлігіне (3) орнатыңыз. Дөңгелек жалпақ басты бұрандаларды (I) – оң жағын шоғырсымды ұстаушымен (J), ал сол жағын шоғырсымды ұстаушысыз – іштен сыртқа қарай саңылаулар арқылы енгізіп, айналмалы тұтқалармен (K) бұрап бекітіңіз.

Кабель қысқышын монтаждау:



Ток соғу қаупі бар!

Иінтіректің оқшауланған қабатына нұқсан келмес үшін, кабель қысқышын тек қолмен басу керек және ешқандай құрал-сайман (мысалы, балға, бұрағыш) қолдануға болмайды.

- Кабель қысқышын (L) бас тұтқаның жоғарғы бөлігіне монтаждаңыз. Электрокабельді (1) суретте көрсетілгендей орналастырыңыз. Қапсырманы (4) жауып бекітіңіз. Кабель қысқышы мен қосқыш арасындағы қашықтық: **25 - 27 см**

7.4 Шөпжинағышты монтаждау



- Шөпжинағыштың жоғарғы бөлігін (B) шөпжинағыштың төменгі бөлігіне (C) орнатыңыз. Дұрыс орнату позициясын нұсқаулықтан қараңыз.
- Болттар (D) қарастырылған тесіктер арқылы ішінен қысылады.
- Шөпжинағыштың (B) жоғарғы бөлігін шөпжинағыштың төменгі бөлігіне жайлап басу арқылы тіркейді.
- Шөпжинағышты өз орнына қойыңыз (⇒ 8.4).

8. Басқару элементтері

8.1 Бір жақты жүргізу тұтқасын орнату (RME 339 C)



Қысылу қаупі бар!

Тежеуіш иінтірегін іске қосу кезінде бас тұтқаның жоғарғы бөлігін ең жоғарғы күйінде қолмен ұстап тұрыңыз. Бас тұтқа мен консольдің арасына (тежеуші иінтіректен жоғары және төмен) саусағыңызды салуға тыйым салынады.

Бас тұтқаны жинау:

Тасымалдау күйі (құрылғыны тазарту, ықшам тасымалдау және тұмшалау үшін):

- Бас тұтқаның жоғарғы бөлігін (2) ең жоғарғы күйінде қолмен ұстап тұрыңыз және сәл көтеріңіз (жүк түсіріңіз).
- Тежеуіш иінтірегін (1) төмен басып тұрыңыз.
- Бас тұтқаны (2) алға қарай аударып, электрокабельге зақым тимеуін бақылаңыз.

Жұмыс күйі (құрылғыны жылжыту үшін):

- Бас тұтқаны (2) артқа қарай аударыңыз және тұтқа толығымен іліскенін бақылаңыз.

Кесу биіктігін реттеу:

Бір жақты жүргізу тұтқасының биіктігін 2 қадам бойынша реттеуге болады:

- Бас тұтқаның жоғарғы бөлігін (2) ең жоғарғы күйінде қолмен ұстап тұрыңыз және сәл көтеріңіз (жүк түсіріңіз).
- Тежеуіш иінтірегін (1) төмен басып тұрыңыз.
- Бас тұтқаны (2) қажетті күйіне орнатыңыз.
- Тежеуіш иінтірегін (1) босатыңыз және бас тұтқа толығымен ілінісуін бақылаңыз.

8.2 Екі жақты бас тұтқаны жинау (RME 339)



Қысылу қаупі бар!

Айналмалы тұтқаны босату арқылы бас тұтқаның жоғарғы бөлігін жинауға болады. Сондықтан айналмалы тұтқаны бұрап шығарған кезде бас тұтқаның жоғарғы бөлігін бір қолмен ең жоғарғы нүктеде ұстаңыз.

Тасымалдау күйі (құрылғыны тазарту, ықшам тасымалдау және тұмшалау үшін):

- Айналмалы тұтқаны (1) еркін айналмағанша босатыңыз.
- Бас тұтқаның жоғарғы бөлігін (2) алға қарай еңкейтеңіз.

Жұмыс күйі (құрылғыны жылжыту үшін):

- Бас тұтқаның жоғарғы бөлігін (2) артқа аударыңыз және бір қолмен ұстап тұрыңыз.
- Айналмалы тұтқаларды (1) толық бұрап бекітіңіз. Шоғырсымды ұстаушының (3) дұрыс позициясын қадағалаңыз.

8.3 Кесу биіктігінің орталықтандырылған реттеуі



5 кесік биіктігін таңдауға болады.

1-деңгей = 30 мм

5-деңгей = 70 мм

Ұлыбританияға арналған көгалшапқыш:

6 кесік биіктігін таңдауға болады.

S деңгейі = 20 мм

5-деңгей = 70 мм

 Зақымдалуға жол бермеу үшін ең төмен кесік биіктігі тек бұдырлары жоқ газондарда пайдаланылуы керек.

Кесік биіктігін реттеу:

- Биіктікті реттеуге арналған тұтқаны (1) көгалшапқыштан сәл ары итеріңіз де, шығыңқы жерлер (2) тұтқаны босатуы керек.
- **Ең жоғары кесік биіктігі:** Көгалшапқышты биіктікті реттеуге арналған тұтқамен (1) көтеріңіз (тұтқа алға қарай жылжиды).
Ең төмен кесік биіктігі: Көгалшапқышты биіктікті реттеуге арналған тұтқамен (1) төмен итеріңіз (тұтқа артқа қарай жылжиды).
- Биіктікті реттеуге арналған тұтқаны (1) көгалшапқышқа қарай басыңыз да, шығыңқы жерлер (2) тұтқаға бекітілуі керек. Таңдалған кесік биіктігі алдыңғы шығыңқы жерде (3) оқылуы мүмкін.

8.4 Шөп жинағыш



Ілу:

- Лақтырманың қақпағын (1) ашып, ұстап тұрыңыз.
- Шөп жинағышты (2) түйреуішпен (3) құрылғының артқы жағындағы саңылауларға (4) іліңіз.
- Лақтырманың қақпағын (1) жабыңыз.

Алу:

- Лақтырманың қақпағын (1) ашып, ұстап тұрыңыз.

- Шөп жинағышты (2) көтеріп, артқа қарай шығарыңыз.
- Лақтырманың қақпағын (1) жабыңыз.

8.5 Шөпжинағышты толтыру индикаторы



Пышақтан пайда болған ауа ағыны шөпжинағышты толтыру индикаторын (1) көтереді. Шөп жинағыш толы болса, ауа ағыны тоқтап қалады. Ауа ағыны тым аз болса, шөпжинағышты толтыру индикаторы (1) қозғалыссыз күйге қайтып оралады. Бұл шөп жинағышты босатуға нұсқау болып табылады.

Шөпжинағышты толтыру индикаторының ақаусыз жұмысы тек оңтайлы ауа ағынында қамтамасыз етіледі. Ылғалды, тығыз немесе биік шөп, төмен кесік деңгейлері, ластану немесе т.с.с. басқа әсерлер ауа ағынына және шөпжинағышты толтыру индикаторының жұмысына кедергі келтіруі мүмкін.

A Шөп жинағыш толтырылды

B Шөп жинағыш толтырылуда:

- Толған шөп жинағышты босатыңыз (⇒ 11.5).

9. Жұмыс нұсқаулары

9.1 Жалпы ақпарат



Жарақат алу қаупі бар!

Кабель орамдарын бірден тарқатыңыз.

Шапқан кезде жалғастырғыш сымды артыңызда ұстаңыз. Жалғастырғыш сымдар шабу барысында кездейсоқ кесіліп қалуы мүмкін немесе оларға сүрініп қалуға болады. Сол себепті олар құлап қалу қаупін тудырады. Осылайша, жалғыз әдіс — қырқылған көгалда сым әрқашан көрініп тұратындай қырку.

Көгалды әдемі және қалың ету үшін, оны жиі орып, өсіп кетуіне жол бермеу керек.

Ыстық әрі құрғақ климаттық жағдайларда көгалды өте қысқа етіп шабуға болмайды, әйтпесе ол күнге күйіп, түрін жоғалтады!

Мұқалған пышақты пайдаланғанға қарағанда, өткір пышақты пайдаланғанда орылған көгал әдемірек көрінеді, сол себепті пышақтарды уақытылы қайрап тұру қажет (STIHL компаниясының делдалында бар).

9.2 Пайдаланушының жұмыс аймағы



- Электр қозғалтқыш іске қосылған жағдайда қауіпсіздік түсінігіне орай, пайдаланушы әрдайым бас тұтқаның артында тұруы керек. Жұмыс істеп тұрған шапқыштан әркез қауіпсіз қашықтықта тұрыңыз.
- Көгалшапқышқа тек бір адам қызмет көрсете алады, бөгде адамдар қауіпті аймақтан тыс болуы керек. (⇒ 4.)

9.3 Электр қозғалтқышқа түсетін дұрыс жүк салмақ

Биік шөпте көгалшапқышты қоспаңыз. Электр қозғалтқыштың іске қосылуы күрделі болғанда жоғарырақ кесу биіктігін орнату параметрін таңдаңыз.

Көгалшапқышқа тек электр қозғалтқыш айналымдарының санын қатты төмендетпейтіндей етіп жүк түсіруге болады.

Егер қозғалтқыш айналымдары төмендесе, жоғарырақ кесу биіктігін немесе төменірек беріліс жылдамдығын таңдаңыз.

9.4 Егер шабу пышағы тоқтап қалған болса

Электр қозғалтқышты бірден сөндіріңіз және желілік штекерді ажыратудан суырып алыңыз. Сонсоң ақау себептерін жойыңыз.

9.5 Электр қозғалтқышты қызып кетуден сақтау

Егер жұмыс барысында электр қозғалтқыш шамадан артық күш түскен болса, автоматты түрде шамадан артық тиеуден қорғау үшін орнатылған аспабы іске қосылады және оны сөндіріп тастайды.

Қызып кету себептері:

- Тым биік шөпті шабу немесе кесік биіктігі тым төмен болғанда,
- беріліс жылдамдығы тым жоғары,
- салқындатқыш ауаны өткізуге қатысты тазалайтын жұмыстардың дәрежеде орындалмауы (саңылаулы ауа сорғыш)
- Шабу пышағы мұқалған немесе тозған,
- сәйкес келмейтін немесе тым ұзын қосатын желі – кернеу төмендейді (⇒ 11.1).

Қолданысқа қайта енгізу

Құрылғының сууы үшін шамамен 10 мин. уақыт беріңіз (қоршаған ортаның температурасына байланысты), одан кейін қайта пайдалана беруге болады (⇒ 11.).

10. Сақтандырғыш құрылғылар

Қауіпсіз түрде пайдалану және мақсатынан тыс қолданудан қорғану мақсатында, құрылғы бірнеше сақтандырғыш құрылғымен жабдықталған.



Жарақат алу қаупі бар!

Егер сақтандырғыш құрылғыда ақау табылса, құрылғыны пайдалануға болмайды. Делдалға жүгініңіз, STIHL компаниясы STIHL делдалдарын ұсынады.

10.1 Қорғаныс құрылғылары

Көгалшапқыш - шапқыш пышақ пен лақтырылатын орылған шөптің арасындағы кездейсоқ байланысты болдыртпайтын қорғаныс құрылғыларымен жабдықталған. Оларға: корпус, түсіріп тастауға арналған жапқыш, орылған шөптің шөпжинағышы және дұрыс құрастырылған тұтқа.

10.2 Екі қолмен жұмыс істеңіз

Электр қозғалтқышты қосу үшін, қосу түймешігін оң қолмен басып, ұстап тұру қажет, ал кейін қозғалтқышты тоқтату тұтқасын сол қолмен меңгерікке қысыңыз.

10.3 Электр қозғалтқышты кері айналдыру тежегіші

Қозғалтқышты тоқтату тұтқасы болмаған жағдайда шабу пышағы 3 секундтан кем уақыт ішінде тоқтайды.

Электр қозғалтқышқа біріктірілген кері шегіну тежегіші толығымен пышақты тоқтатуға дейінгі уақыты қысқартады.

Инерция бойынша қимылдау уақытын өлшеу

Электр қозғалтқышты іске қосқаннан кейін пышақ айнала бастайды және ауа ағынынан пайда болатын шу естіледі. Инерция бойынша қимылдау уақыты ауа ағыны пайда ететін шудың ұзақтығына тең, электр қозғалтқышты тоқтатқаннан кейін, оны секундомермен өлшеуге болады.

11. Қолданысқа енгізу

11.1 Құрылғыны желіге қосу



Ток соғу қаупі бар!

«Қауіпсіздік шаралары» (⇒ 4.8) бөліміндегі қауіпсіздік техникасының нұсқауларын ұстаныңыз.

Кабель барабанын пайдаланғанда жалғастырушы сымды толығымен жазу керек, әйтпесе кедергі қуаты жоғалуы және қызып кетуі мүмкін.

Жалғастырушы шоғырсымдар ретінде тек шлангі сымдарынан жеңіл емес сымдар пайдаланылуы тиіс:
H07 RN-F DIN/VDE 0282

Ең қысқа көлденең қима:
25 м ұзындыққа дейін: 3 x 1,5 мм²
50 м ұзындыққа дейін: 3 x 2,5 мм²

Жалғастырғыш кабель ұясы резеңкеден жасалуы тиіс немесе резеңке оқшаулағышы болуы тиіс және төмендегі стандарттарға сай келуі тиіс:
DIN/VDE 0620

Кернеу және электр желісінің жиілігі фирмалық тақтайшадағы деректерге немесе «Техникалық деректер» (⇒ 18.) бөліміндегі деректерге сәйкес келуі тиіс.

Желіге қосылуға арналған сым тиісті сақтандырғышпен жабдықталуы тиіс (⇒ 18.).

Бұл құрылғы желіге қосу нүктесінде (үй желісі) $Z_{\text{макс}}$ ең көбі **0,49 Ом** (50 Гц бойынша) бар электрлік желіде пайдаланылуға арналған.

Пайдаланушы пайдаланылып отырған электрлік желінің параметрлері жоғарыда аталған талаптарға сай келетініне көз жеткізуі тиіс. Қажет болған жағдайда электрлік желінің толық қарсылығын электрмен жабдықтау ұйымынан біліп алуға болады.

11.2 Тартудан жеңілдету



Жұмыс барысында тартудан жеңілдету қосатын желінің өздігімен оралуының және желілі қуат көзінің ажыратылып қалу мүмкіндігінің алдын алады.

Сол себепті қосатын кабель тартудан жеңілдетуге арналған құрылғы арқылы өтуі тиіс.

- Қосатын кабельден ілгек жасаңыз (1) және оны бұрғы құдығына кіргізіңіз (2).
- Ілгекті ілмекке іліңіз (3) және оны тартып тастаңыз.

11.3 Көгалшапқышты қосу



i Биік шөпте көгалшапқышты қоспаңыз. Электр қозғалтқыштың іске қосылуы күрделі болғанда жоғарырақ кесу биіктігін орнату параметрін таңдаңыз.

- Қосу түймешігін (1) басып, ұстап тұрыңыз. Қозғалтқышты тоқтату тұтқасын (2) бас тұтқаға басып, ұстап тұрыңыз.
- Қосу түймешігін (1) қозғалтқышты тоқтату тұтқасын (2) іске қосқанға кейін жіберуге болады.

11.4 Көгалшапқышты ажырату



- Қозғалтқышты тоқтату тұтқасын жіберіңіз (1). Аз уақыттан соң электр қозғалтқыш пен шабу пышағы тоқтайды.

11.5 Шөп жинағышты тазарту



! **Жарақат алу қаупі бар!**
Қауіпсіздік түсінігіне орай, шөп жинағышты алар алдында электр қозғалтқышты әркез сөндірген жөн.

- Шөп жинағышты алыңыз. (⇒ 8.4)
- Шөп жинағышты бекітетін цупферде (1) ашыңыз. Шөп жинағыштың (2) жоғарғы бөлігін ашып ұстап тұрыңыз. Шөп жинағышты артқа қарай қайырып, оны босатыңыз.
- Шөп жинағышты жабыңыз.

- Шөп жинағышты өз орнына қойыңыз. (⇒ 8.4)

12. Техникалық қызмет көрсету

12.1 Жалпы ережелер



Жарақат алу қаупі бар!

«Қауіпсіздік шаралары» (⇒ 4.) бөліміндегі қауіпсіздік техникасының нұсқауларын ұстаныңыз.

Делдалдардың тарапынан жыл сайынғы техникалық қызмет көрсету:

Көгалшапқыш жыл сайын делдалға апарылып тексерілуі тиіс. STIHL компаниясы STIHL делдалдарын ұсынады.

12.2 Құрылғыны тазалау

Техникалық қызмет көрсету аралығы:

Жұмыс істеп болғаннан кейін

Жақсы күту құрылғыны зақымдалудан қорғайды және оның пайдалану мерзімін ұзартады.

- Шөп жинағышты босату (⇒ 8.4)



Жарақат алу қаупі бар!

Түсірер алдында көгалшапқышты мықты, тегіс және түзу жерге қойыңыз. Тазалайтын жұмыстарды орындауға арналған күйде жұмыс істегенде құрылғы аударылып кетуі мүмкін. Құрылғының бүйір жағында тұрыңыз. Көгалшапқыштың алдында немесе артында тұрып жұмыс істемеңіз.

Тазалау күйі RME 339 C:

- Жоғары еңкейту үшін құрылғыдан оң жақта тұрыңыз.
- Бас тұтқаның жоғарғы бөлігін ең терең күйге орнатыңыз (тірелгенше, бекіту тұтқасы бұл күйде бекітілмейді). (⇒ 8.1)
- Лақтырманың қақпағын (1) оң қолыңызбен ашып, ұстап тұрыңыз.
- Сол қолыңызбен суретте көрсетілгендей консольді ұстап алып, лақтырманың қақпағын тоқтатыңыз. Дәл сол уақытта бас бармағыңызбен тежеуіш иінтіректі (2) басып тұрыңыз.
- Құрылғыны оң қолыңызбен алдыңғы тіреуіш тұтқада ұстап алып, бас тұтқа суретте көрсетілгендей топыраққа жайылмағанша баяу артқа қарай еңкейтіңіз.
- Лақтырманың қақпағын (1) және тіреуіш иінтірегін (2) босатып, құрылғының берік тұрғанын тексеріңіз.

Тазалау күйі RME 339:

- Екі жақты бас тұтқаны жинау (⇒ 8.2)
- Көгалшапқышты аударыңыз және бас тұтқаның төменгі бөлігіне (3) орналастырыңыз.

Тазалау жөніндегі нұсқаулар:

- Кірді судың аз мөлшерімен, қылшақпен немесе шүберекпен кетіріңіз. Әсіресе шапқыш пышағын тазалаңыз. Қысыммен аққан суды электр қозғалтқыштың бөлшектеріне, сонымен қатар тығыздалған жерлерге, мойынтіректерді орнататын орындарға және электр бөлшектеріне, мысалы, ажыратқышқа бағыттауға тыйым салынады.
- Шөптің қалдығын алдымен ағаш таяқпен кетіріңіз.
- Электр қозғалтқыш жеткілікті салқындатылуы үшін электр қозғалтқыш капоты мен корпусының төменгі бөлігінің арасындағы суық ауа ағынына арналған тесіктегі (желдету саңылауы) кірді тазалаңыз.
- Қажет болса, арнайы тазартқышты (мысалы, STIHL арнайы тазартқышы) пайдаланыңыз.

12.3 Электр қозғалтқышы және доңғалақ

Электр қозғалтқышы қызмет көрсетуді талап етпейді.

Доңғалақтардың иінтіректері қызмет көрсетуді талап етпейді.

12.4 Бас тұтқаның жоғарғы бөлігі RME 339

Техникалық қызмет көрсету аралығы:
Әр қолдану алдында

Бас тұтқаның жоғарғы бөлігі оқшауландырғыш қабатпен жабылған. Оған зақым келгенін байқағанда бас тұтқаның жоғарғы бөлігін ауыстырыңыз.

12.5 Пышақ тозуын тексеру

Техникалық қызмет көрсету аралығы:
Әр қолдану алдында



Жарақат алу қаупі бар!

Пышақты пайдалану орнына және уақытына байланысты ауыстыру керек. Егер құрылғыны құмды бетте және көбінесе құрғақ жағдайларда пайдалансаңыз, пышақ барған сайын нашар жұмыс істейді және әдеттегіден тезірек тозады. Жұқарып кеткен пышақ бөлініп кетіп, ауыр жарақаттар тигізуі мүмкін. Сондықтан пышақты пайдалану жөніндегі нұсқауларды әркез ұстанған жөн.

- Көгалшапқышты тазалау күйіне көтеріңіз (⇒ 12.2).
- Шапқыш пышағын (1) тазалаңыз.
- Пышақ күшін ең кемі 5 орыннан жылжымалы калибрдің (2) көмегімен тексеріңіз. Атап айтсақ, минималды күші пышақ қалағының аймағында болу керек.
- Сызғышты (3) пышақтың алдыңғы жиегіне қойып, кері қайрау деңгейін өлшеңіз.

Тозудың шектері:

Пышақ қалыңдығы: > 1,6 мм

Кері қайрау деңгейі: < 5 мм

Пышақты келесі жағдайларда ауыстыру қажет:

- зақымдалған кезде (жарықтар, сызаттар),
- өлшем деректеріне бір не бірнеше жерде жеткен кезде немесе рұқсатты деңгейден асқан жағдайда.

Егер көгалшапқышқа керек-жарақ ретінде қолжетімді топырақ бетін жабу жабындарына арналған көгалшапқыш орнатылған болса, басқа тозудың шектері есепке алынады (керек-жарақтарды пайдалану жөніндегі нұсқаулығын қараңыз).

12.6 Шапқыш пышақтарын алу және орнату



Пышақ бұрандамасына зақым келтірмеу үшін, босату және бұрап бекіту үшін алты қырлы ауыстырмалы кілтті (22 мм) пайдаланыңыз.

i Бөлшектеу:

- Сәйкес келетін ағаш қырлы бөрене (1) шапқыш пышағын (2) бекіту үшін қолданылады.
- Пышақ бұрандамасын (3) бұрап шығарыңыз және шапқыш пышағын (2) шығарыңыз.

2 Орнату:



Жарақат алу қаупі бар!

Шапқыш пышағын тек суретте көрсетілгендей орнату керек, әсіресе қапсырмаларды (6) төменге қарай қарату керек. Шапқыш пышағын ауыстырғанда әрдайым пышақ бұрандамасын (3) да ауыстырыңыз. Пышақ бұрандамасының көрсетілген созылу мезетін дәл сақтау қажет, себебі кескіш құралдың бекіту сенімділігі осыған байланысты болады.

- Пышаққа тиіп тұратын бетті және пышақтың жалғастырғышын тазалаңыз.
- Шапқыш пышағының (2) жоғары қарай бүгілген қалақтарын жоғары қаратып орнатыңыз. Ұстап тұратын шығыңқы жерлер (4) шапқыш пышағының тесіктеріне (5) орналастырылуы керек.
- Сәйкес келетін ағаш қырлы бөрене (1) шапқыш пышағын (2) бекіту үшін қолданылады.
- Бұрандаға пышақ бұрандамасын (3) **Loctite 243** бұрап бекітіңіз.
- Пышақ бұрандамасын (3) берік бекемдеңіз.
Созылу мезеті:
10 - 15 Нм

12.7 Шапқыш пышағын қайрау

Қажетті ақпарат немесе анықтама болмаған жағдайда, шапқыш пышағын өткірлеу жұмысын білікті маманға тапсырыңыз (STIHL компаниясы STIHL делдалдарын ұсынады). Шапқыш

пышақтары дұрыс қайралмаған кезде (қайрау бұрышы дұрыс емес, теңсіздік және т.б.) құрылғының жұмысы нашарлайды.

Қайрау бойынша нұсқаулық

- Шапқыш пышағын шығарып алыңыз. (⇒ 12.6)
- Шапқыш пышақтарын өткірлеу барысында, мысалы, сумен салқындату қажет. Көк түс пайда болмауы керек, әйтпесе жарамдылық мерзімі қысқара түседі.
- Тепе-теңдіктің жоқтығына байланысты дірілді болдырмау үшін, шапқыш пышағын түзу ұстаңыз.
- Қайрау бұрышын 30° етіп сақтаңыз.
- Тозудың шегін (⇒ 12.5) сақтаңыз.

12.8 Сақтау (қысқы қаңтарылу кезеңінде)

Көгалшапқышты құрғақ, жабық әрі шаңсыз жерде сақтаңыз. Үй-жайда балалардың әрекет қашықтығы жоқ екеніне көз жеткізіңіз.

Көгалшапқышты тек техникалық қауіпсіз жерде ғана ұстауға болады, қажет болған жағдайда меңгерікті қайырып тастаңыз.

Барлық гайкалар, бұрандалар мен бұрандамалар жақсы тартылуы тиіс, құрылғыдағы өшіріліп қалған сақтандыру жазуларын жаңартыңыз, оны тозу мен бұзылу нышандарына тексеріңіз. Тозған немесе бұзылған бөлшектерді ауыстырыңыз.

Әдетте, табылған ақауларды құрылғыны сақтауға қояр алдында жояды.

Пайдалану арасындағы үзілістер ұзақ болған жағдайда (қысқы үзіліс) келесі тармақтарға назар аударыңыз:

- Құрылғының барлық сыртқы бөлшектерін дұрыстап тазалап шығыңыз.
- Барлық қозғалмалы бөлшектерді жақсылап майлаңыз.

13. Тасымалдау

13.1 Көгалшапқышты тасу және бекіту



Жарақат алу қаупі бар!
«Қауіпсіздік шаралары» (⇒ 4.) тарауындағы қауіпсіздік бойынша нұсқауларды орындаңыз.

Құрылғыны тасымалдау:

- Көгалшапқышты тек тасымалдау тұтқаларынан (1, 2) көтеріңіз. Шапқыш пышақтарының және дененің арасындағы, әсіресе, аяқтар мен табан арасындағы қашықтықты қатаң қадағалаңыз.
- Көгалшапқышты жылжытқан кезде, кез келген қолыңызбен жоғарғы тасымалдау тұтқасынан (2), ал екінші қолыңызбен төменгі тасымалдау тұтқасынан (1) ұстаңыз.

немесе

- Көгалшапқышты бір қолыңызбен жоғарғы тасымалдау тұтқасынан (2) ұстаңыз.

Құрылғыны бекіту:

- Көгалшапқышты сәйкес келетін бекіту материалының көмегімен жүк тиеу алаңына бекітіңіз.
- Арқандар не қайыстарды тұтқаларға (1, 2) бекітіңіз.

14. Тозу дәрежесін барынша азайту және зақымдардан қорғау

Техникалық қызмет көрсету туралы маңызды ақпарат

Көгалшапқыш, қолмен басқарылады және желі арқылы жұмыс істейді (STIHL RME)

Пайдалану жөніндегі нұсқаулықтың талаптарын сақтамау нәтижесінде, әсіресе қолдану мен қызмет көрсету қауіпсіздігіне немесе рұсқат етілмеген құрамдас бөліктерді немесе қосалқы бөлшектерді қолдану нәтижесінде пайда болған кез келген материалдық залал немесе жарақаттану үшін STIHL компаниясы жауапкершілік тартпайды.

STIHL құрылғысының зақымдарын немесе шамадан тыс тозуын болдырмау үшін міндетті түрде мына маңызды нұсқауларды орындаңыз:

1. Тозатын бөлшектер

STIHL құрылғысының кейбір бөлшектері мақсатына сай пайдаланылған кезде де қалыпты тозуға тап болады және оларды пайдалану түрі мен ұзақтығына қарай уақыт өте келе ауыстыру керек.

Оларға мыналар жатады:

- Шапқыш пышақ

2. Осы пайдалану жөніндегі нұсқаулықтың талаптарын орындау

STIHL құрылғысын пайдалану, сақтау және оған техникалық қызмет көрсету жұмыстарын осы пайдалану жөніндегі нұсқаулықтың талаптарына сай мұқият өткізу керек. Қауіпсіздік, пайдалану және техникалық қызмет көрсету нұсқауларын сақтамаудан пайда болған бүкіл шығындар үшін пайдаланушының өзі ғана жауапты болады.

Атап айтқанда, бұл мыналарға қатысты:

- өлшемі жеткіліксіз жеткізу сымын пайдалану (көлденең қима).
- қате электр қосылымы (кернеу).
- өнімге STIHL компаниясы рұқсат етпеген өзгерістер енгізу.
- сапасы төмен, қабылдарлық емес, құрылғыға арналмаған құралдарды және керек-жарақтарды пайдалану.
- өнімнің мақсатына сай қолданылмауы.
- өнімді спорттық немесе конкурстық іс-шараларда қолдану.
- бөлшектері ақаулы өнімді пайдаланудан болатын зақымдар.

3. Техникалық қызмет көрсету жөніндегі жұмыстар

«Техникалық қызмет көрсету» бөлімінде көрсетілген барлық жұмыстар тұрақты түрде жүзеге асырылуы тиіс.

Техникалық қызмет көрсету жөніндегі осы жұмыстарды пайдаланушы өз бетімен өткізе алмаған жағдайда делдалға хабарласу керек.

STIHL компаниясы техникалық қызмет көрсету жөніндегі жұмыстарды және жөндеуді орындау үшін тек қана STIHL делдалдарына жүгінуді ұсынады.

STIHL делдалдары тұрақты түрде оқытуды ұсынады және техникалық ақпаратты қамтамасыз етеді.

Осы жұмыстар өткізілмеген жағдайда пайдаланушыны жауапкершілікке тартатын зақымдар пайда болуы мүмкін.

Оларға мыналар жатады:

- салқындататын ауа өткізгішке қатысты тазалайтын жұмыстардың дұрыс орындалмауының салдарынан электр қозғалтқыштың бұзылуы (саңылаулы ауа сорғыш),
- тоттануға және дұрыс сақтамауға байланысты басқа да зақымдары.
- сапасыз қосалқы бөлшектерді қолдануға байланысты сынған жерлері.
- уақытында өткізілмеген немесе жеткіліксіз түрде өткізілген техникалық қызметтен туындаған не болмаса біліксіз тұлғалар тарапынан өткізілетін сервистік және жөндеу жұмыстарының кезінде пайда болған зақымдар.

15. Қоршаған ортаны қорғау



Шабылған шөпті қоқыс ретінде лақтыруға болмайды, оны компостирлеу керек.

Қаптамасы, құралдың өзі және керек-жарақтар, кәдеге

жаратылатын материалдардан өндіріліп, тиісті тұрпатта кәдеге жаратылуы қажет.

Материалдың қалдықтарын бөлшектеп, экологиялық рұқсат етілген түрде пайдаға асырғанның арқасында, осы үшін жарамды қалдықтарды көп рет

қолдануға мүмкін болады. Осы себеппен, әдеттегі қызмет ету мерзімі өткеннен кейін, құрал, өңделгеннен кейін қайтара қолданыла алатын қалдықтардың жиналатын орнына жіберіледі. Пайдаға асырған кезде «Пайдаға асыру» бөлімінің нұсқауларын ұстаныңыз. (⇒ 4.9)

Өзіңіздің пайдаға асыратын орталыққа немесе қалдықтарды қалайша кәсіби түрде пайдаға асыруға болатындығын білу үшін делдалдарға жүгініңіз.

16. Басқа да қосалқы бөлшектер

Шапқыш пышағы:

6320 702 0100

Пышақ бұрандамасы:

6310 760 2801



Пышақты әр ауыстырған сайын пышақ бұрандамасын да ауыстыру керек. Қосалқы бөлшектерді STIHL делдалдарынан сатып алуға болады.

17. ЕО талаптарына сәйкестік туралы декларация

17.1 STIHL RME 339.0, RME 339.0 C көгалшапқышы

STIHL Tirol GmbH
Hans Peter Stihl-Straße 5
6336 Langkampfen
Österreich (Аустрия)

төмендегіні толық жауапкершілікпен жариялайды:

- Конструкция: электр көгалшапқышы

- Фабрика таңбасы: STIHL
- Түрі: RME 339.0, RME 339.0 C
- Сериялық нөмір: 6320

2000/14/EC, 2006/42/EC, 2014/30/EU және 2011/65/EU директиваларының тиісті талаптарына сәйкес келеді және төмендегі стандарттардың өндірілген күнінде жарамды болған нұсқаларына сәйкес әзірленіп өндірілді: EN 60335-1, EN 60335-2-77, EN 55014-1, EN 55014-2, EN 61000-3-2 және EN 61000-3-3 (қолданылуына қарай).

Өкілетті органның атауы мен мекенжайы:
TÜV Rheinland LGA Products GmbH
Tillystraße 2
D-90431 Nürnberg (Нюрнберг)

Есептелген және кепілді дыбыстық қуат деңгейінің көрсеткіштері 2000/14/EC директивасының VIII қосымшасына сәйкес анықталды.

- Өлшенген дыбыстық қуат деңгейі: 92,5 dB(A)
- Кепілді дыбыстық қуат деңгейі: 93 dB(A)

Техникалық құжаттар STIHL Tirol GmbH компаниясының өнімді мақұлдау куәлігінде сақталған.

Өндірілген жылы мен машина нөмірі көгалшапқышта көрсетілген.

Langkampfen, 02.11.2020
STIHL Tirol GmbH

м.а.

Маттиас Флейшер, зерттеу және өнімдерді әзірлеу бөлімінің бастығы

м.а.

Свен Циммерман, сапаны бақылау бөлімінің бастығы

17.2 Сәйкестік белгісі



Кеден одағының техникалық нормалары мен талаптарының сақталуын растайтын EAC

сертификаттары және сәйкестік туралы өтініштер жөніндегі ақпарат, төменде келтірілген, www.stihl.ru/eac сондай-ақ STIHL компаниясының кез келген елдегі өкілдігінде қол жетімді.



Украинаның техникалық нормативтері мен талаптары орындалды.

17.3 Белгіленген қолданыс кезеңі

Толық белгіленген қызмет ету мерзімі 30 жылға дейінгі мерзімді құрайды.

Белгіленген қолданыс кезеңі уақытында, қолдану жөніндегі нұсқаулықтың талаптарына сәйкес тұрақты техникалық қызмет және күтім көрсетіледі.

17.4 STIHL штаб-пәтері

ANDREAS STIHL AG & Co. KG
Badstrasse 115
71336 Вайблинген
Германия

17.5 STIHL еншілес кәсіпорындары РЕСЕЙ ФЕДЕРАЦИЯСЫ

«АНДРЕАС ШТИЛЬ МАРКЕТИНГ» ЖШҚ
Тамбовская-сі, 12 үй, В лит., 52-кеңсе
192007, Санкт-Петербург қ-сы, Ресей
Шұғыл желі: +7 800 4444 180
Эл. пошта: info@stihl.ru

УКРАИНА

«Андреас Штіль» ЖШҚ
Антонов к-сі, 10 үй, Чайки ауылы
08135, Киев обл., Украина
Телефон: +38 044 393-35-30
Факс: +380 044 393-35-70
Эл. пошта: info@stihl.ua
www.stihl.ua
Шұғыл желі: +38 0800 501 930

17.6 STIHL өкілдіктері БЕЛАРУСЬ

Өкілдік
ANDREAS STIHL AG & Co. KG
К. Цеткин к-сі, 51-11а
220004, Минск қ-сы, Беларусь
Шұғыл желі: +375 17 200 23 76

ҚАЗАҚСТАН

Әкілдік
ANDREAS STIHL AG & Co. KG
Шағабутдинов к-сі, 125А үй, 2-кеңсе
050026, Алматы қ-сы, Қазақстан
Шұғыл желі: +7 727 225 55 17

17.7 STIHL импорттаушылары

РЕСЕЙ ФЕДЕРАЦИЯСЫ

ООО «ШТИЛЬ ЗЮДВЕСТ»
350000, Российская Федерация,
г. Краснодар, ул. Западный обход, д.
36/1

ООО «ФЛАГМАН»
194292, Российская Федерация,
г. Санкт-Петербург, 3-ий Верхний
переулок, д. 16 литер А, помещение 38

ООО «ПРОГРЕСС»
107113, Российская Федерация,
г. Москва, ул. Маленковская, д. 32, стр.
2

ООО «АРНАУ»
236006, Российская Федерация,
г. Калининград, Московский проспект, д.
253, офис 4

ООО «ИНКОР»
610030, Российская Федерация,
г. Киров, ул. Павла Корчагина, д. 1Б

ООО «ОПТИМА»
620030, Российская Федерация,
г. Екатеринбург, ул. Карьерная д. 2,
Помещение 1

ООО «ТЕХНОТОРГ»
660112, Российская Федерация,
г. Красноярск, ул. Парашютная, д. 15

ООО «ЛЕСОТЕХНИКА»
664540, Российская Федерация,
с. Хомутово, ул. Чапаева, д. 1, оф. 39

УКРАИНА

ТОВ «Андреас Штіль»
вул. Антонова 10, с. Чайки
08135 Київська обл., Україна

БЕЛАРУСЬ

ООО «ПИЛАКОС»
ул. Тимирязева 121/4 офис 6
220020 Минск, Беларусь

УП «Беллесэкспорт»
ул. Скрыганова 6.403
220073 Минск, Беларусь

ҚАЗАҚСТАН

ИП «ВОРОНИНА Д.И.»
пр. Райымбека 312
050005 Алматы, Қазақстан

ҚЫРҒЫЗСТАН

ОсОО «Муза»
ул. Киевская 107
720001 Бишкек, Киргизия

АРМЕНИЯ

ООО «ЮНИТУЛЗ»
ул. Г. Парпеци 22
0002 Ереван, Армения

18. Техникалық деректер

RME 339.0, RME 339.0 C

Сериялық идентификация	6320
Түрі	АТ әмбебап қозғалтқыш
Кернеу	230 В~
Тұтынылатын қуат	1200 Вт
Жиілік	50 Гц
Сақтандырғыш	5 А
Қорғаныс класы	II
Қорғаныс дәрежесі	IPX 4
Кескіш	Пышақ маңдайшасы
Кесу ені	37 см
Кескіштің айналу жылдамдығы	3200 айн/мин
Пышақ маңдайшасының жетегі	үздіксіз
Пышақ бұрандамасының созылу мезеті	10 - 15 Нм
Кесік биіктігі	30 - 70 мм
Кесік биіктігі (тек Ұлыбритания үшін)	20 - 70 мм
Шөп жинағыш	40 л
Алдыңғы дөңгелек диаметрі	150 мм
Артқы дөңгелек диаметрі	180 мм

Шуыл эмиссиясы:

RME 339.0, RME 339.0 C

2000/14/EC директивасына сәйкес:

Кепілді дыбыстық
қуат деңгейі L_{WAd} 93 dB(A)

2006/42/EC директивасына сәйкес:

Жұмыс орнындағы
дыбыстық қысым
деңгейі L_{pA} 79 dB(A)
Ауытқу K_{pA} 1 dB(A)

RME 339.0

Ұзындығы 122 см
Ені 42 см
Биіктігі 107 см
Салмағы 14 кг
Салмағы (тек
Ұлыбритания үшін) 15 кг

Қол дірілі:

EN 12096 бойынша белгіленген діріл
коэффициенті:

Өлшенген мән a_{hw} 0,82 м/сек²

Ықтимал дәлсіздік
 K_{hw} 0,41 м/сек²

EN 20643 бойынша өлшем

RME 339.0 C

Ұзындығы 135 см
Ені 43 см
Биіктігі 110 см
Салмағы 15 кг

Қол дірілі:

EN 12096 бойынша белгіленген діріл
коэффициенті:

Өлшенген мән a_{hw} 0,50 м/сек²

Ықтимал дәлсіздік
 K_{hw} 0,25 м/сек²

EN 20643 бойынша өлшем

18.1 REACH

REACH химиялық заттарды тіркеу,
бағалау және өкілдендіру туралы EC
реттеуін білдіреді.

1907/2006 нөмірлі REACH Регламентін
(EC) орындау туралы ақпарат
www.stihl.com/reach сайтында берілген.

19. Ақаулықтарды іздеу

✳ Қажет болған кезде делдалға
жүгініңіз, STIHL компаниясы STIHL
делдалдарына жүгінуге кеңес
береді.

Ақаулықтар:

Электр қозғалтқыш іске қосылмайды

Ықтимал себебі:

- Желіде кернеу жоқ
- Қосатын кабель, айыр, ұясы немесе ажыратқыш бұзылған
- Іске қосу түймешесі басылмаған
- Электр қозғалтқыш тым биік немесе тым ылғалды шөп үшін жұмысын бастай алмайды
- Электр қозғалтқыштың сақтандырғышы қосылды
- Көгалшапқыш корпусы бітелген
- Штекердегі сақтандырғыш істен шыққан (GB нұсқасы)

Ақаулықтарды жою тәсілі:

- Кепілдікті тексеріңіз (⇒ 11.1)
- Кабельді/штекерді/ажыратқышты тексеріңіз қажет болған жағдайда ауыстырыңыз (⇒ 11.1)
- Іске қосу түмешігін басыңыз (⇒ 11.3)
- Биік шөпте электр қозғалтқышты қоспаңыз, кесу биіктігін тексеріңіз (⇒ 8.3)
- Құрылғыны суытыңыз (⇒ 9.5)

- Көгалшапқыштың корпусын тазалаңыз (⇒ 12.2)
- Штекердегі сақтандырғышты ауыстырыңыз (✳)

Ақаулықтар:

Электр желісі сақтандырғышының жиі ажыратылуы

Ықтимал себебі:

- Қосатын желі сәйкес келмейді
- желі шамадан тыс жүктелген,
- Құрылғы тым биік немесе тым ылғалды шөпті шаба алмайды

Ақаулықтарды жою тәсілі:

- Сәйкес келетін қосатын сымды пайдаланыңыз (⇒ 11.1)
- Құрылғыны басқа электр желісіне қосыңыз
- Кесік биіктігі мен шабу жылдамдығын жұмыс шарттарына орай реттеңіз (⇒ 8.3)

Ақаулықтар:

Жұмыс кезіндегі қатты діріл

Ықтимал себебі:

- Пышақ бұрандамасы босаған
- Пышақ теңгерілмеген

Ақаулықтарды жою тәсілі:

- Пышақ бұрандамасын тартыңыз (⇒ 12.6)
- Пышақты егеңіз (теңестіріңіз) немесе оны ауыстырыңыз (⇒ 12.7)

Ақаулықтар:

Біркелкі шабылмаған шөп сарғаяды

Ықтимал себебі:

- Шабу пышағы мұқалған немесе тозған

- Кесік биіктігіне қатысты беріліс жылдамдығы тым жоғары

Ақаулықтарды жою тәсілі:

- Шабу пышағын егеңіз немесе айырбастаңыз (⇒ 12.7)
- Жылдамдықты төмендетіңіз және/немесе дұрыс кесік биіктігін таңдаңыз (⇒ 8.3)

Ақаулықтар:

Электр қозғалтқыш іске нашар қосылады немесе толық қуаттылығын өрбітпейді

Ықтимал себебі:

- Өте биік немесе өте ылғалды шөпті шабу
- Көгалшапқыш корпусы бітелген

Ақаулықтарды жою тәсілі:

- Кесік биіктігі мен шабу жылдамдығын жұмыс шарттарына орай реттеңіз (⇒ 8.3)
- Көгалшапқыш корпусына тазалайтын жұмыстар жүргізіңіз (тазалау барысында желілік штекерді желіден ағытып тастаңыз) (⇒ 12.2)

Ақаулықтар:

Түсіріп тастауға арналған арнасы бітелген

Ықтимал себебі:

- Шабу пышағы тозған
- Өте биік немесе өте ылғалды шөпті шабу

Ақаулықтарды жою тәсілі:

- Шабу пышағын айырбастаңыз (⇒ 12.7)
- Кесік биіктігі мен шабу жылдамдығын жұмыс шарттарына орай реттеңіз (⇒ 8.3)

20. Техникалық қызмет көрсету жоспары

20.1 Берілісті растау

Үлгі: _____

Серия нөмірі:

Күні:



Келесі қызмет

Күні:

20.2 Қызмет көрсетуді растау



Қызмет көрсету жұмыстарын өткізген кезде, пайдалану жөніндегі осы нұсқаулықты STIHL делдалыңызға беріңіз. Ол алдын ала басылған өрістерде қызмет көрсету жұмыстарының өткізілуін растайды.



Қызмет көрсету өткізілген күні



Келесі қызмет көрсету күні

STIHL RME 339, RME 339 C

STIHL



A

INT 1

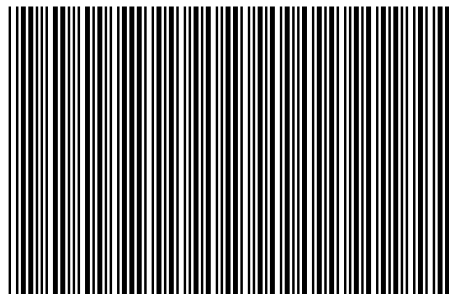

0478 121 9919 A