

Gebruiksaanwijzing

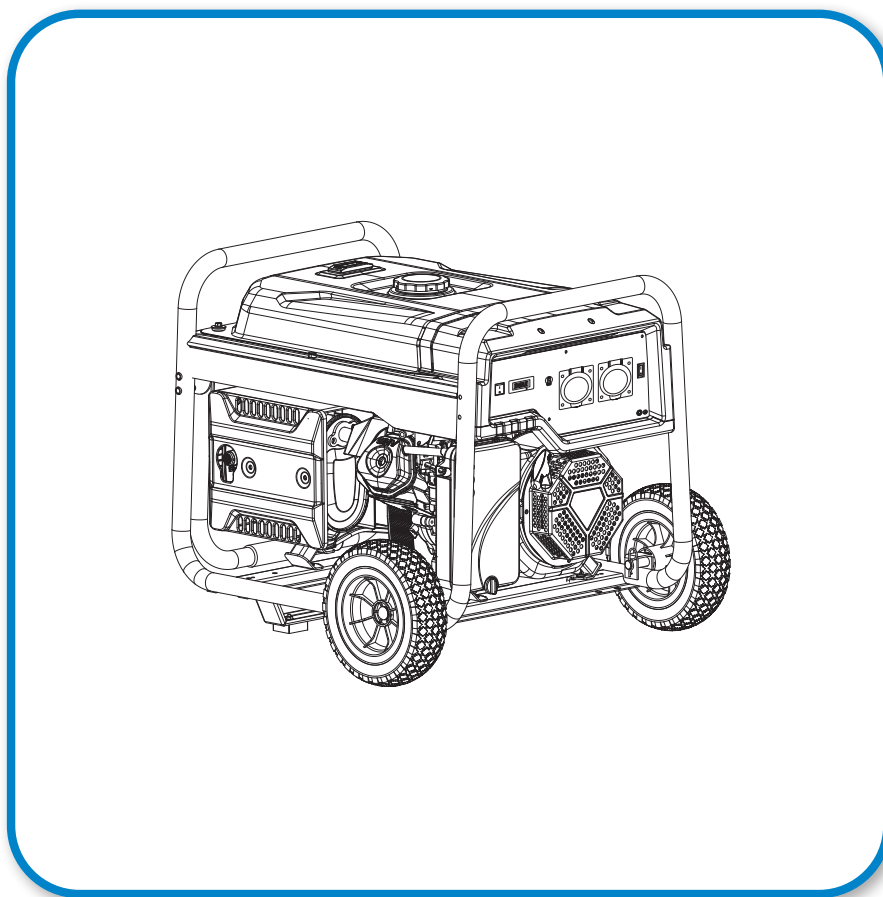

GR 3500 AVR
GRE 6500 AVR
GRE 8500 AVR

CE

Bedankt dat u een aggregaat van ons bedrijf heeft gekozen.

Deze handleiding bevat informatie over het aggregaat. Lees de handleiding goed door voor u gebruik maakt van het aggregaat. Veilig en correct gebruik helpt u de beste resultaten te realiseren.

Alle informatie in deze uitgave is gebaseerd op de meest recente productinformatie die ten tijde van de druk beschikbaar is. De inhoud van deze handleiding kan afwijken van de daadwerkelijke onderdelen als gevolg van revisies en andere aanpassingen.

Ons bedrijf heeft het recht om te allen tijde veranderingen aan te brengen zonder melding vooraf en zonder dat daar enige verplichtingen aan worden verbonden. Niets uit deze uitgave mag gereproduceerd worden zonder schriftelijke toestemming van ons bedrijf.

Deze handleiding dient beschouwt te worden als een permanent onderdeel van het aggregaat en moet bij het aggregaat worden gevoegd wanneer deze wordt doorverkocht.

VEILIGHEIDSMEDEDELINGEN

De veiligheid van uzelf en anderen zijn zeer belangrijk. In deze handleiding en op het aggregaat geven we belangrijke veiligheidsmededelingen. Lees deze mededelingen zorgvuldig.

Een veiligheidsmededeling wijst u op mogelijke gevaren die schadelijk kunnen zijn voor uzelf of anderen. Iedere veiligheidsmededeling wordt vooraf gegaan door een het waarschuwingssymbool  en een van de deze drie woorden: DANGER (gevaar), WARNING (waarschuwing), of CAUTION (let op). Zij betekenen:

DANGER

U loopt **BESLIST DODELIJK** of **ERNSTIG** letsel op als u de instructies niet opvolgt.

WARNING

U loopt **MOGELIJK DODELIJK** of **ERNSTIG** letsel op als u de instructies niet opvolgt.

CAUTION

U **KUNT LETSEL** oplopen als u de instructies niet opvolgt.

NOTICE

Uw aggregaat of andere bezittingen kunnen beschadigd raken als u de de instructies niet opvolgt.

INHOUD

VEILIGHEIDSMEDEDELINGEN	2
INHOUD	3
1. VEILIGHEIDSINSTRUCTIE	5
1. Veiligheidsnorm	5
2. Speciale vereisten	6
2. OVERZICHT ONDERDELEN	8
1. Onderdeel.....	8
2. Motortype & Serienummer.....	12
3. BEDIENING.....	11
1. Schakelaar aggregaat	11
2. Repeteerstarter	11
3. Brandstofklep	12
4. Chokehendel.....	12
5. Wisselstroom stroomonderbreker.....	13
6. Aardingsklem.....	13
7. Oliewaarschuwingssysteem.....	13
4. AGGREGAATGEBRUIK.....	14
1. Aansluiten op stroomvoorziening huis	14
2. Aarden van de generator	15
3. Wisselstroom.....	15
4. Gelijkstroom.....	16
5. CONTROLE VOOR GEBRUIK.....	18
1. Motorolie	18
2. Brandstof	19

3. ACCU	20
6. DE MOTOR STARTEN	21
1. Repeteerstarter	21
2. Elektrisch starten.....	21
7. DE MOTOR UITZETTEN	22
8. ONDERHOUD	23
1. Motorolie verversen	24
2. Luchtfilteronderhoud	25
3. Reinigen brandstofbezinkselkom	26
4. Bougie-onderhoud	27
9. OPSLAG.....	28
10. PROBLEEMOPLOSSING	30
11. SCHAKELSCHEMA	31
12. SPECIFICATIES	34
13. WIELEN (OPTIONEEL).....	36

1. VEILIGHEIDSINSTRUCTIE

1. Veiligheidsnorm

Lees en begrijp deze gebruikershandleiding voor u uw aggregaat bedient. U kunt ongelukken helpen voorkomen door uzelf bekend te maken met de bediening en door procedures voor veilig gebruik in acht te nemen.



Gebruik het aggregaat niet binnen.



Gebruik het aggregaat niet in een natte omgeving.

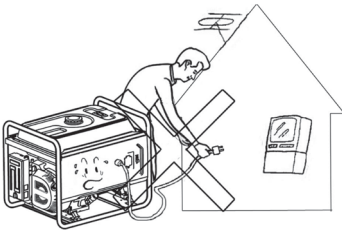

Sluit het aggregaat niet direct aan op de stroomvoorziening van uw huis.



Rook niet tijdens toevoegen van brandstof.

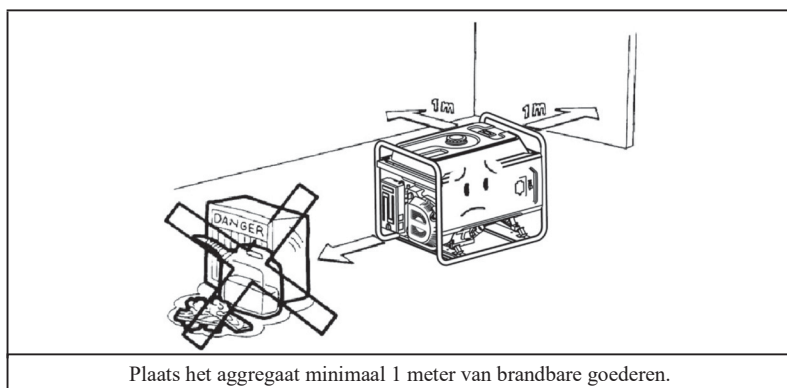
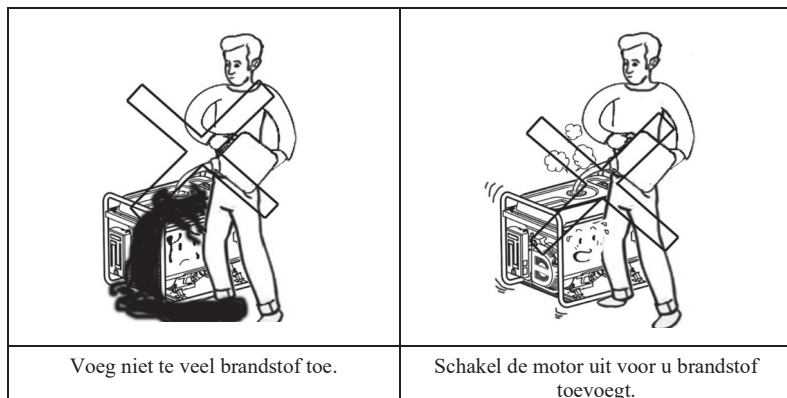

2. Speciale vereisten

- Elektrische apparaten, waaronder kabels en stekkers, mogen niet beschadigd of versleten zijn.
- De stroomonderbrekers dienen geschikt te zijn voor het aggregaat. Als de stroomonderbrekers vervangen moeten worden, dienen ze te worden vervangen door een stroomonderbreker met dezelfde eigenschappen en prestaties.
- Bedien het aggregaat niet voor u deze geard heeft.

- Als u verlengkabels gebruikt, gelden de volgende eisen: voor 1,5mm², mag de kabel niet langer zijn dan 60m; voor 25mm², mag de kabel niet langer zijn dan 100m.



Schakel niet tussen 110v en 220v wanneer het aggregaat in bedrijf is.

Schakel niet tussen 115v en 230v wanneer het aggregaat in bedrijf is.

2. OVERZICHT ONDERDELEN

1. Onderdeel

Repeteerstarter

AAN/UIT

SCHAKELAAR

STROOM-

ONDERBREKER

STOPCONTACTEN

AARDINGS
KLEM

UITLAAT

LUCHTFILTER

TANKDOP

BRANDSTOFMETER

TREKSTARTER

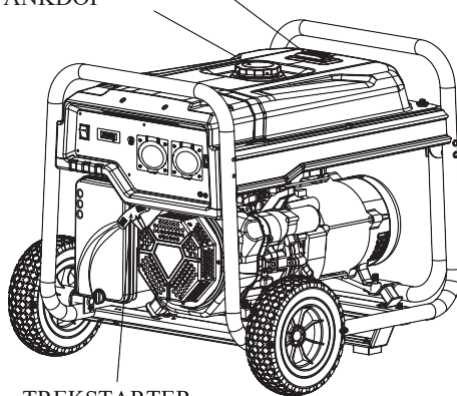
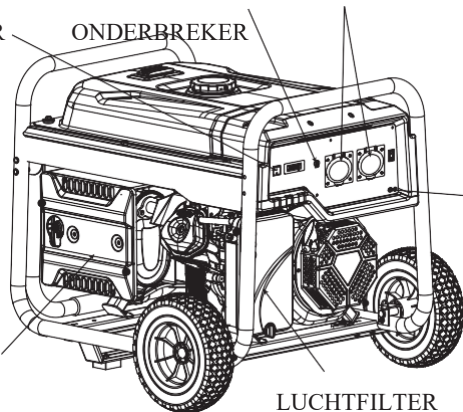

Repeteer-/Elektrische starter

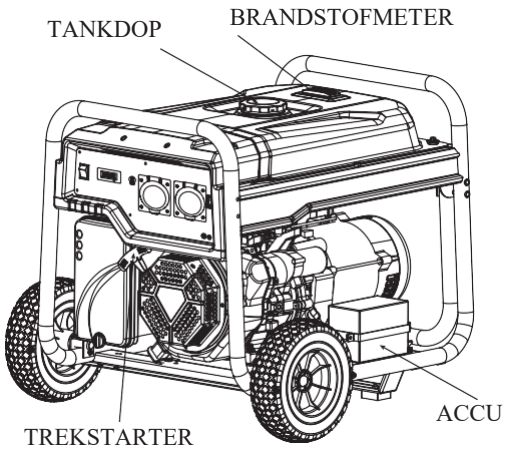
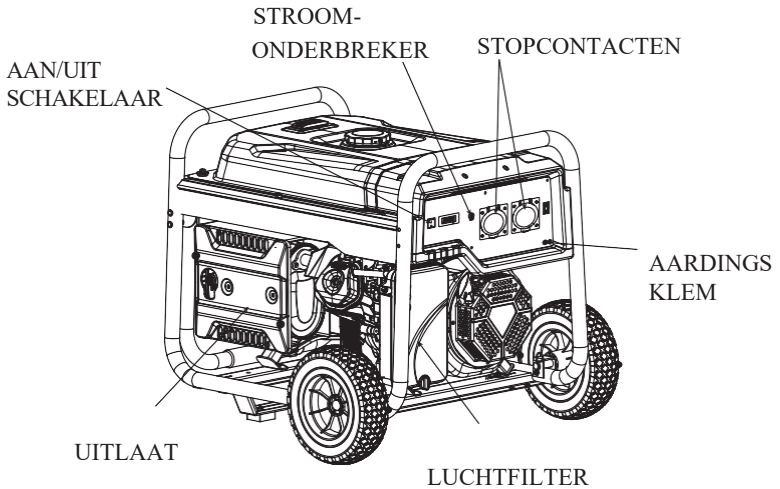

Repeteerstarter (krachtstroom)

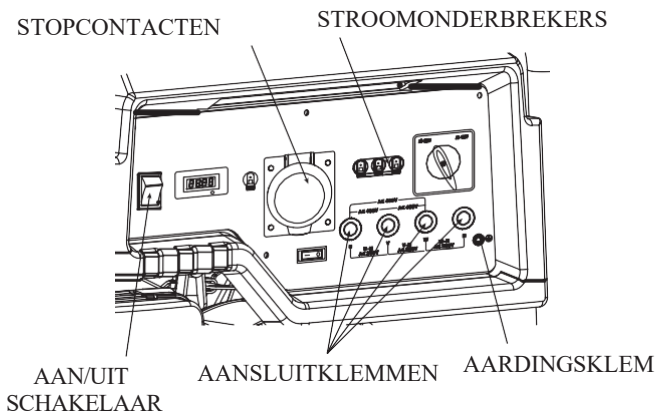

2. Motortype & serienummer

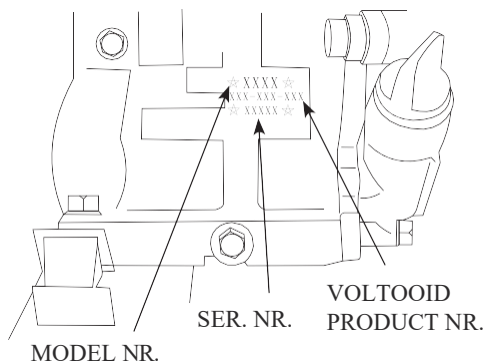

3. BEDIENING

1. Schakelaar aggregaat

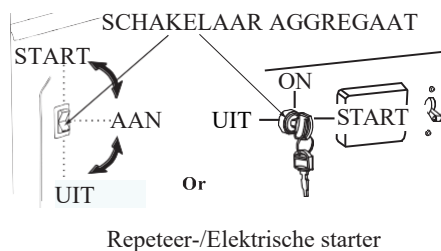
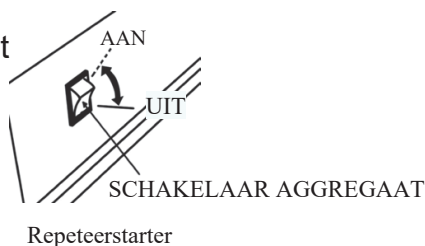

2. Repeteer- starter

Om de motor te starten trekt u zachtjes aan het handvat van de starter tot u weerstand voelt en dan trekt u stevig.

NOTICE

Laat het handvat van de starter niet terugslaan tegen de motor.

Laat deze rustig inrollen om schade te voorkomen.

HANDVAT STARTER

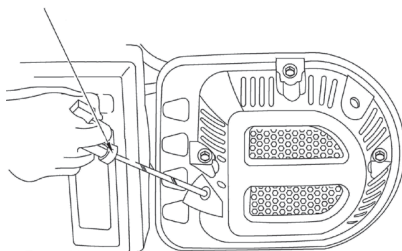

3. Brandstofklep

De brandstofklep bepaalt of er brandstof naar van de tank naar de carburateur gaat. Let erop dat deze op 'UIT' staat nadat u de motor heeft gestopt.

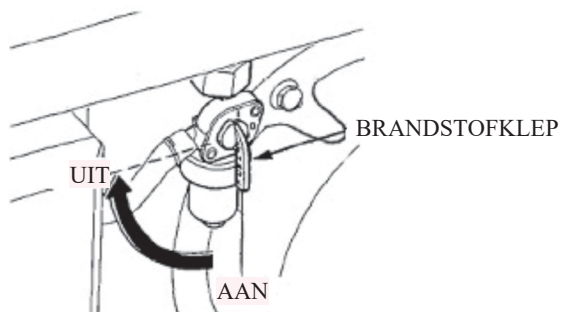

4. Chokehendel

De chokehendel wordt gebruikt om een rijker brandstofmengsel toe te dienen voor het starten van een koude motor. Schuif de hendel langzaam naar de 'OPEN' stand nadat de motor is gestart.

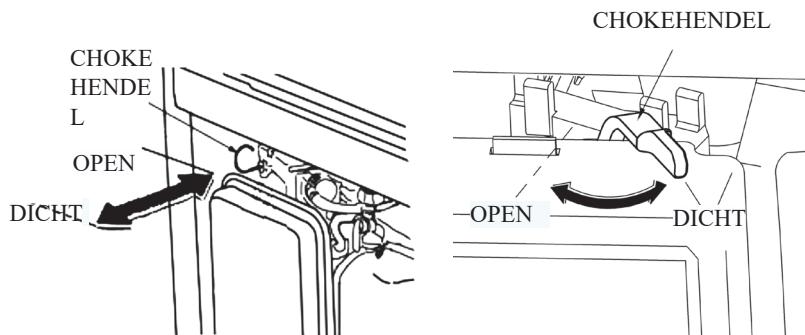

5. Wisselstroom stroomonderbreker/overstroombeveiliging

De overbelasting zal automatisch de stroomonderbreker in werking laten treden om kortsluiting te voorkomen. Als de indicator van de wisselstroom overstroombeveiliging omhoog staat, staat de overstroombeveiliging nu in de 'UIT'-stand. Schakel de knop van de overstroombeveiliging na een paar minuten weer naar de 'AAN'-stand. Als de stroomonderbreker automatisch naar is uitgeschakeld, schakel deze dan weer in.

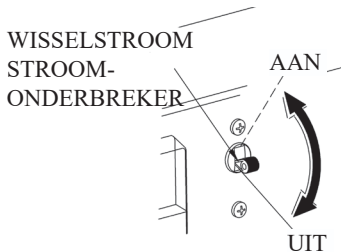

WISSELSTROOM OVERSTROOMBEVEILIGING

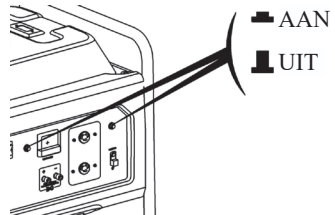

6. Aardingsklem

Deze aardingsklem is bedoeld voor het betrouwbaar aarden van het gehele aggregaat.

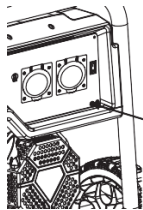

AARDINGSKLEM

7. Olie-waarschuwingssysteem

Het olie-waarschuwingssysteem is speciaal ontworpen om schade door een gebrek aan olie in de carter te voorkomen. Wanneer het oliepeil in de carter onder het veilige niveau daalt, schakelt het olie-waarschuwingssysteem automatisch de motor uit (hoewel de schakelaar in de AAN-stand blijft staan), om schade te voorkomen.

4. AGGREGAATGEBRUIK

Gebruiksomgeving aggregaat:

- Temperatuur: -15 40
- Luchtvochtigheid: beneden 95%.
- Hoogte boven zeeniveau: onder 1000m (op plekken boven de 1000m, moet de stroom worden terugschroefd).

1. Aansluiting op de stroomvoorziening van het huis

NOTICE

Wanneer het aggregaat wordt aangesloten op de stroomvoorziening van een huis, dient dit te worden gedaan door een elektricien. Na de aansluiting dient deze zorgvuldig te worden gecontroleerd op veiligheid en betrouwbaarheid, anders kan dit schade aan het aggregaat of brand tot gevolg hebben.

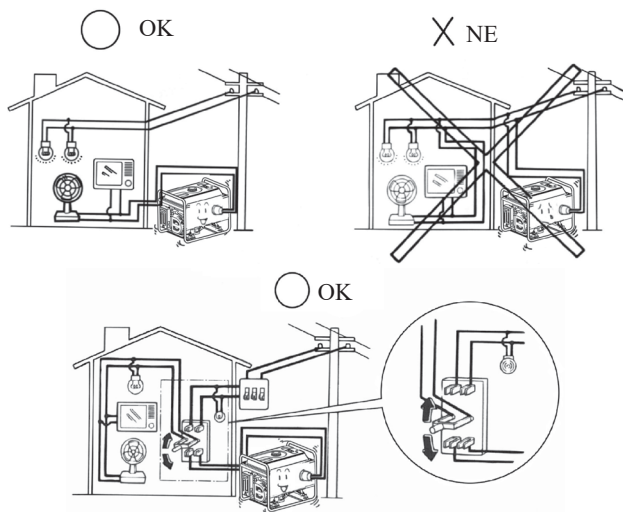

2. Aarden van het aggregaat

Om elektrische schokken of schade door kapotte apparaten te voorkomen, dient het aggregaat geaard te worden met een geïsoleerde kabel.

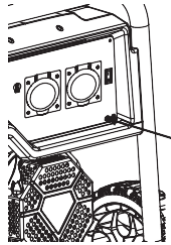

AARDINGSKLEM

3. Wisselstroom

Let er voor het starten van het aggregaat op dat het totale vermogen aan belastingen (totaal aan resistieve, capacitieve en inductieve belastingen) niet meer is dan het nominaal vermogen van het aggregaat.







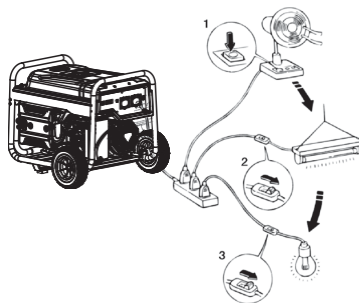

NOTICE

Overbelasting zal de levensduur van het aggregaat flink verkorten.

Wanneer het aggregaat wordt aangesloten op meerdere belastingen of elektrische apparaten, sluit dan eerst degene met het hoogste opstartvermogen aan, vervolgens met het op een na hoogste opstartvermogen en de rest een voor een met steeds een lager opstartvermogen en tenslotte degene met het laagste opstartvermogen.



Over het algemeen gebruiken capacatieve en inductieve belastingen, met name apparaten met motoren veel stroom bij het opstarten. De onderstaande tabel dient als referentie voor elektrische apparaten.

Type	Wattage		Typisch apparaat	Voorbeelden		
	Start	Nominaal		Apparaat	Starting	Rated
Gloeilamp Verwarming	X1	X1	 Gloeilamp  Tv	 Gloeilamp 100W	100VA (W)	100VA (W)
Spaarlamp	X2	X1.5	 Spaarlamp	 Spaarlamp 40W	80VA (W)	60VA (W)
Apparaat met motor	X3-5	X2	 Koelkast  Ventilator	 Koelkast 150W	450- 750VA (W)	300VA (W)

4. Gelijkstroom

Gelijkstroom-stopcontacten

De stopcontacten voor gelijkstroom zijn bedoeld voor het leveren van lage gelijkstroombelastingen en het opladen van andere accu's.

De stopcontacten zijn als volgt gekleurd: rood voor de positieve (+) klem en zwart voor de negatieve (-) klem. Aansluitmethode belasting: de belasting dient met de juiste polariteit aan de gelijkstroom-stopcontacten te worden bevestigd (positieve stekker van lading naar positieve stopcontact en negatief naar negatief).

GELIJKSTROOM OVERSTROOMBEVEILIGING

De overbelasting zal automatisch de stroomonderbreker in werking laten treden om kortsluiting te voorkomen. Als de indicator van de overstrombeveiliging omhoog staat, staat de overstrombeveiliging nu in de ‘UIT’-stand. Schakel de knop van de overstrombeveiliging weer naar de ‘AAN’-stand.

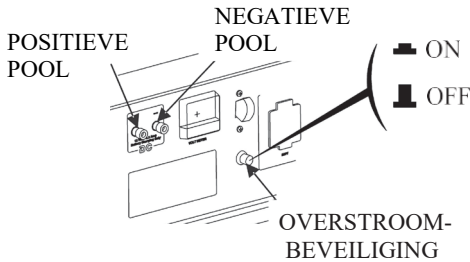

5. CONTROLE VOOR GEBRUIK

1. Motorolie

NOTICE

Motorolie is een belangrijke factor die van invloed is op de werking en levensduur van de motor. Niet-detergente olie en olie voor 2-taktmotoren zal de motor beschadigen en worden niet aangeraden. Check het oliepeil voor elk gebruik van het aggregaat. Doe dit op een vlak oppervlak met de motor uitgeschakeld.

Aangeraden motorolie

Motorolie voor 4-takt benzinemotoren

SF onder APT service-classificatie

of SAE10W-30 (gelijk aan SG-klasse).

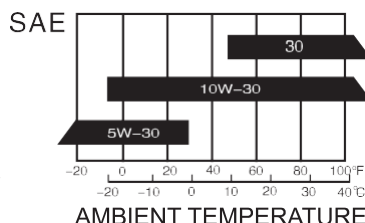

Methode om het oliepeil te controleren:

Verwijder de vuldop voor de olie en veeg de peilstok schoon.

Controleer het oliepeil door de peilstok in de vulnek te steken zonder deze vast te schroeven.

Als het peil laag is, voeg dan de aangeraden motorolie toe tot het peil de bovenste markering op de peilstok bereikt.

Vergeet na het bijvullen van olie niet de oliepeilstok weer goed vast te draaien.

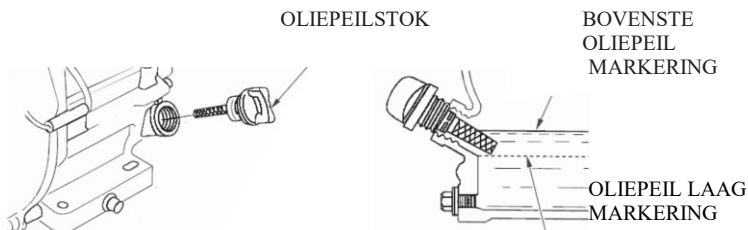

2. Brandstof

- 1) Check de brandstofmeter.
- 2) Vul de tank als het brandstofniveau laag is. Vul niet verder dan de rand van de brandstofzeef.
- 3) Draai de tankdop goed dicht na het tanken.

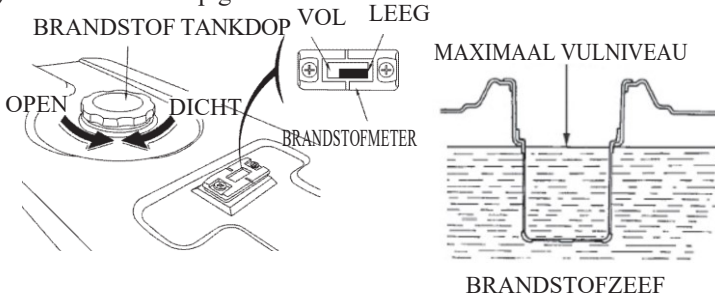

⚠ WARNING

- Vul brandstof bij in een goed geventileerde omgeving met de motor uit. Nooit roken of open vuur of vonken toestaan waar het aggregaat wordt bijgetankt of waar de benzine staat opgeslagen.
- Tank de brandstoftank niet te vol.
- Vermijd herhaaldelijk of langdurig contact met de huid of het inademen van brandstofdampen.
- Houd kinderen uit de buurt van de brandstof.
- Gebruik nooit mengsmering of onzuivere benzine.

Gebruik benzine met octaangetal **90**.

We raden ongelode benzine aan, omdat dit tot minde koolstof in de motor en bougies leidt en de levensduur van het uitlaatsysteem verlengt.

Gebruik nooit verouderde of vervuilde benzine of mengsmering. Laat geen vuil of water in de brandstoftank terecht komen.

3. Accu

NOTICE

Sluit de positieve en negatieve polen van de accu niet verkeerd aan (let op de markering van de kabels). Doet u dit niet, dan kunnen het aggregaat en de accu ernstig beschadigd raken.

WARNING

- **Bij onjuist gebruik kan de accu exploderen en omstanders verwonden. Houd open vuur en brandbare materialen uit de buurt van de accu.**
- **De accu kan explosief gas uitstoten. Hou de accu daarom uit de buurt van open vuur. Zorg voor goede ventilatie wanneer de accu wordt opgeladen of gebruikt.**

6. DE MOTOR STARTEN

1. Repeteerstarter

- (1) Verwijder alle belastingen van de output-kant.
- (2) Draai de brandstofklep naar de 'AAN'-stand.
- (3) Schakel de wisselstroom stroomonderbreking naar de 'UIT'-stand.
- (4) Schuif de chokehendel naar de 'OPEN'-stand.

NOTICE

Sluit de choke niet als u de motor start wanneer deze al warm is

- (5) Schakel de schakelaar van het aggregaat naar de 'AAN'-stand.
- (6) Trek aan het handvat van de starter tot u weerstand voelt, trek vervolgens stevig.
- (7) Schuif de chokehendel naar de 'DICHT'-stand nadat de motor is opgewarmd.
- (8) Gebruik geen elektrische apparatuur voor u de stroomonderbreking naar de 'AAN'-stand heeft geschakeld.

2. Elektrisch starten

- (1) Verwijder alle belastingen van de output-kant.
- (2) Draai de brandstofklep naar de 'AAN'-stand.
- (3) Schuif de chokehendel naar de 'DICHT'-stand.

NOTICE

Sluit de choke niet als u de motor start wanneer deze al warm is

- (4) Zet de schakelaar van het aggregaat naar de elektrische start-stand.
- (5) Laat na het starten van de motor onmiddellijk de schakelaar los, zodat deze automatisch naar de open stand kan terugkeren.

(6) Schuif de chokehendel naar de 'OPEN'-stand nadat de motor is opgewarmd.

NOTICE

Wanneer de schakelaar van het aggregaat naar de elektrische stand wordt gezet en meer dan 5 seconden wordt ingedrukt, kan dit de startmotor beschadigen. Als de motor niet start, laat de knop dan los en wacht 10 seconden voor u het opnieuw probeert.

Als de snelheid van de startmotor snel terugloopt na verloop van tijd, is het aan te raden dat de accu wordt vervangen.

7. DE MOTOR STOPPEN

- (1) Schakel de wisselstroom stroomonderbreker naar de UIT-stand.
- (2) Schakel de schakelaar van het aggregaat naar de UIT-stand.
- (3) Draai de brandstofklep naar de UIT-stand.

NOTICE

Om de motor in geval van nood te stoppen, dient u de schakelaar van het aggregaat naar de UIT-stand te zetten.

8. ONDERHOUD

De motor dient goed onderhouden te worden om er zeker van te zijn dat deze veilig, zuinig, probleemvrij, en milieuvriendelijk werkt.

Om uw benzinemotor in goede staat te houden, zal deze periodiek moeten worden onderhouden. Het volgende onderhoudsschema en vaste inspectieprocedures moeten zorgvuldig worden opgevolgd

Regelmaat		Elke keer	Eerste maand of eerste 20 uur in bedrijf	Daarna elke 3 maanden of elke 50 uur in bedrijf	Elk jaar of elke 100 uur in bedrijf
Items					
Motorolie	Controleren - bijvullen	✓			
	Verversen		✓	✓	
Olie reductiewiel (indien aanwezig)	Oliepeil controleren	✓			
	Verversen		✓	✓	
Luchtfilter	Controleren	✓			
	Reinigen		✓		
	Vervangen			✓	
Bezinkselkom (indien aanwezig)	Reinigen				✓
Bougie	Reinigen - aanpassen				✓*
Vonkenvanger	Reinigen			✓	
Stationair draaien (indien aanwezig)**	Controleren - aanpassen				✓
Klepruimte**	Controleren - aanpassen				✓
Brandstof tank & brandstoffilter**	Reinigen				✓
Brandstofslang	Controleren	Elke 2 jaar (vervangen indien nodig)			
Cilinderkop, zuiger	Koolstof reinigen**	<225cc, elke 125 uur ?:225cc, elke 250 uur			
* Deze items moeten indien nodig vervangen worden.					
** Deze items dienen door een officiële dealer te worden onderhouden en gerepareerd, tenzij de eigenaar over het juiste gereedschap en de juiste kennis over onderhoud beschikt.					

NOTICE

- Indien de benzinemotor regelmatig in hete temperaturen of onder hoge belasting wordt gebruikt, ververs de olie dan elke 25 uur.
- Als de olie regelmatig in een stoffige of andere extreme omstandigheden wordt gebruikt, reinig de luchtfilter dan elke 10 uur; vervang deze elke 25 uur indien nodig.

- De onderhoudsperiode en de precieze duur (uren), welke als eerste komt, is leidend.
- Als u de aangegeven tijd om u motor te onderhouden hebt gemist, doe dit dan zo snel mogelijk.



Zet de motor uit voor u onderhoud pleegt. Zet het aggregaat op een waterpas oppervlak en verwijder de bougiedop, zodat de motor niet kan starten.

Laat de motor nooit draaien in een slecht geventileerde ruimte of andere afgesloten omgeving, zorg voor goede ventilatie waar het aggregaat wordt gebruikt. De uitlaatgassen van de motor kunnen giftig koolmonoxide bevatten, het inademen daarvan kan leiden tot shock, bewusteloosheid en zelfs overlijden.

1. Motorolie verversen

Tap de olie af terwijl de motor nog warm is, zodat deze snel en volledig leegloopt.

1. Verwijder de oliepeilstok om de olie af te tappen.
2. Plaats de aftapplug terug en draai deze stevig vast.
3. Vul de olie bij en check het oliepeil.

Oliecapaciteit: 2,2kW 0,55L
5,5kW/6.5kW 1.1L
8,5kW 1,2L

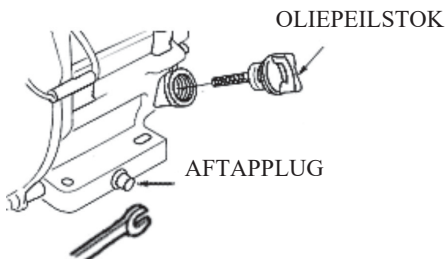

! CAUTION

Gebruikte olie kan huidkanker veroorzaken wanneer het herhaaldelijk en voor langere perioden met de huid in contact komt, Hoewel dit onwaarschijnlijk is tenzij u dagelijks met olie in de weer bent, is het toch aan te raden om uw handen zo snel mogelijk na het werken met gebruikte olie grondig met water en zeep te wassen.

Gooi gebruikte olie op een milieuvriendelijke wijze weg. Wij adviseren dat u de olie in een afgesloten container naar een lokale garage of recyclingcentrum voor verwerking. Gooi het niet bij het afval en giet het niet op de grond.

4. Onderhoud luchtfilter

Een vervuilde luchtfilter beperkt de luchtstroom naar de carburateur. Om storingen van de carburateur te voorkomen, moet de luchtfilter regelmatig worden onderhouden. Onderhoud deze vaker wanneer het aggregaat in extreem stoffige omgevingen wordt gebruikt.

! CAUTION

Benzine of brandbare oplosmiddelen gebruiken om de filter te reinigen Kan leiden tot brand of explosies. Gebruik alleen water en zeep of een niet brandbaar oplosmiddel.

NOTICE

Laat het aggregaat nooit draaien zonder de luchtfilter. Dit zou tot snelle slijtage van de motor leiden.

- (1) Open de luchtfilterbehuizing. Controleer of het luchtfilter-element intact en schoon is.
- (2) Als het luchtfilterelement vuil is, reinig deze dan: was het element

in een oplossing van een huishoudelijk schoonmaakmiddel en warm water en spoel deze grondig af of was hem in een onbrandbaar oplosmiddel:

druppel een beetje motorolie erin en knijp het element uit.

LUCHTFILTERBEHUIZING

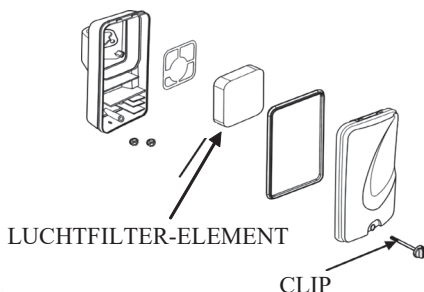
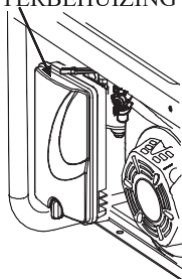

ELEMENT

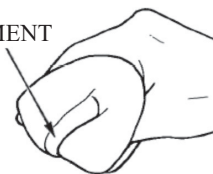

- (3) Plaats het filter-element en de behuizing terug.

5. Reiniging brandstofbezinkselkom

- (1) Draai de brandstofklep naar de UIT-stand. Verwijder de bezinkselkom, o-ring en zeef volgens de aangegeven pijl.
- (2) Reinig de bezinkselkom, o-ring

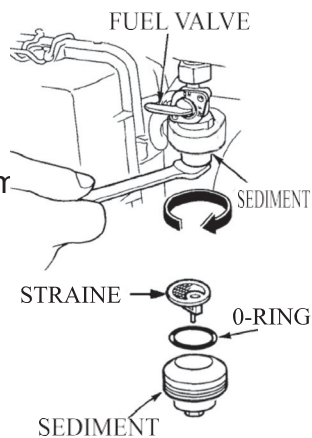

en zeef in een onbrandbaar oplosmiddel.

- (3) Plaats de o-ring en zeef terug en schroef de bezinkselkom weer vast.
- (4) Draai de brandstofklep naar AAN en controleer op lekkage.

(5) Bougieonderhoud

Aangeraden bougies: F7RTC of gelijkwaardige alternatieven.

- (1) Verwijder de bougiedop.
- (2) Gebruik de bougiesleutel om de bougie te verwijderen.
- (3) Controleer de bougie visueel

Om te zien of de isolatie beschadigd is. Zo ja, vervang hem dan met een nieuwe bougie.

- (4) Meet de elektrodeafstand met een voelermaat. Corrigeer voor zover nodig door de zijelektrode te buigen. De correcte elektrodeafstand: 0,70-0,80 mm.
- (5) Controleer of de ring van de bougie in orde is.
- (6) Plaats de bougie terug, draai deze aan met de bougiesleutel en breng de ring aan. Plaats de bougiedop zorgvuldig terug.

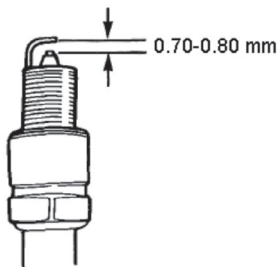
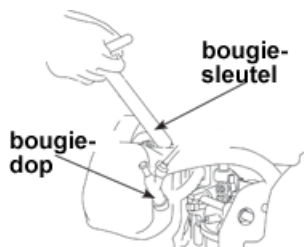

NOTICE

Gebruik de bougie in een geschikt temperatuurbereik.

9. OPSLAG

⚠ WARNING

Om brandwonden te voorkomen is het belangrijk dat u het aggregaat pas opbergt als deze is afgekoeld.

Indien hij voor langere tijd wordt opgeborgen, zorg dan dat de opslagruimte schoon en droog is.

- (1) Tap de brandstof af uit de brandstoftank, reinig de zeef, o-ring en de bezinkselkom en plaats deze terug. Tap de brandstof af uit de carburateur door de aftapbout los te draaien. Draai deze vervolgens weer goed vast.

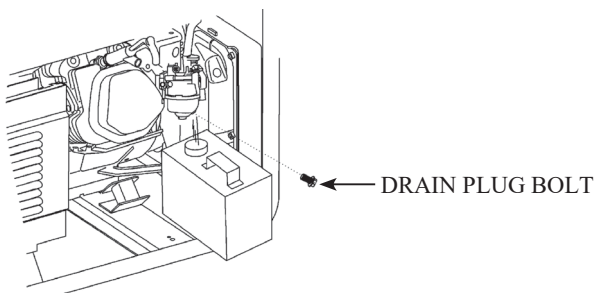

⚠ WARNING

Benzine is extreem licht ontvlambaar en explosief in bepaalde omstandigheden. Tap de brandstof af in een goed geventileerde omgeving met de motor uit. Nooit roken of open vuur of vonken toestaan in de omgeving tijdens deze procedure.

- (2) Schroef de oliepeilstok los en schroef de aftapbout uit de carter om alle olie af te tappen. Draai de aftapbout weer vast en voeg versie olie toe tot de bovenste markering en plaats de peilstok goed terug.

- (3) Verwijder de bougie en giet ongeveer een eetlepel schone motorolie in de cilinder. Laat de motor enkele toeren draaien om de olie te verspreiden en plaats de bougie terug.
- (4) Trek langzaam aan het handvat van de starter tot u weestand voelt. Laat de luchtinlaat en uitlaatkleppen in de 'dicht'-stand staan.
- (5) Plaats het aggregaat in een schone omgeving.

10. PROBLEEMOPLOSSING

Motor start niet:

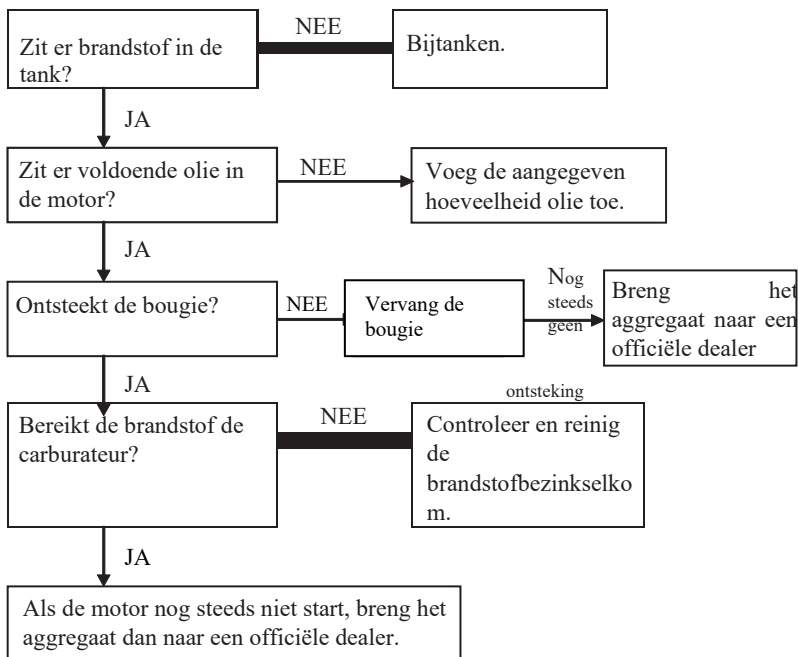

Geen stroom:

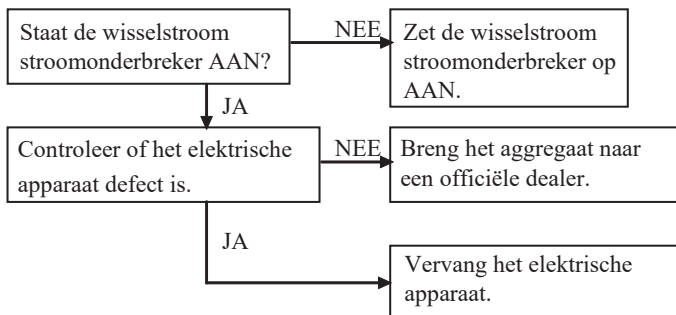

11. SPECIFICATIES

	Item	2.2kW Repetee r-/ Elektrisc he starter	5.5kW Repetee r-/ Elektrisc he starter	6.5kW Repetee r-/ Elektrisc he starter	8kW Repetee -/ Elektrisc he starter	8kW Repetee- /Elektrisc e starter krachtstro om
Benzine motor	Benzinemotor stijl	R210-V	R420-V		R500-V	
	Benzinemotor type	Luchtgekoeld, 4-takt, kopklep, eencilinder				
	inhoud (ml)	212	420		500	
	Ontstekingsstelsel	Getransistoriseerd magneet				
	Brandstofinhoud (L)	18	28			
	Brandstofverbruik (g/(kW·h))	:S395	:S395			
	Continu-tijd (uur)	8	7		6	
	Oliecapaciteit(L)	0,55	1,1		1,2	
Aggregaat	Laadvoltage (DC) (V)	12				
	Laadstroom (DC)(A)	8,3				
	Nominale freq. (Hz)	50				
	Nominaal voltage (V)	220, 230, 240, 110/220, 115/230				
	Nominaal vermogen (kW)	2,2	5,5	6	8	8
	Maximaal vermogen (kW)	2,5	6	6,5	8,5	8,5
Aggregaat -set	Langte (mm)	600	740			
	Breedte (mm)	471	576			
	Hoogte (mm)	492	577			
	Fase	Enkel				Drie
Algemene accessoires	Grote luchtfilter	•	•	•	•	•
	Grote uitlaat	•	•	•	•	•
	Grote brandstoftank	•	•	•	•	•
	Brandstofmeter	•	•	•	•	•
	Voltmeter	•	•	•	•	•
	Automatische Voltage Regulator(AVR)	•	•	•	•	•
	Olie-waarschuwing	•	•	•	•	•
	Onderbreker zonder zekeringen	•	•	•	•	•
	Electrische starter	•	•	•	•	•

Opmerkingen: •betekent beschikbaar, - betekent niet beschikbaar

12. WIELEN (OPTIONEEL)

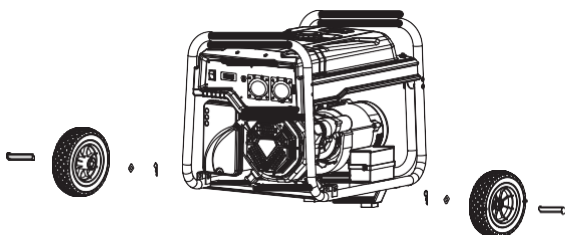

Steek de twee wielassen door de wielen en de ringen en monteer deze op het frame. Zet ze vast met de splitpen.