

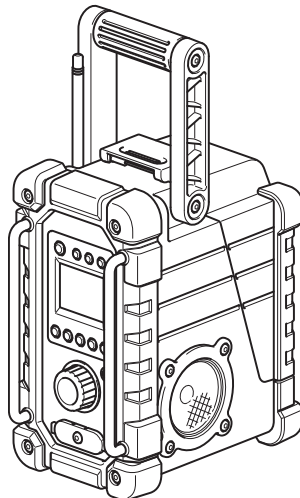

EN	Job Site Radio	Instruction manual
FR	Radio de chantier	Manuel d'instructions
DE	Baustellenradio	Betriebsanleitung
IT	Radio per luoghi di lavoro	Istruzioni per l'uso
NL	Bouwradio	Gebruiksaanwijzing
ES	Radio de Trabajo	Manual de instrucciones
PT	Rádio a Bateria	Manual de instruções
DA	Byggepladsradio	Brugsanvisning
EL	Ραδιόφωνο εργοταξίου	Οδηγίες χρήσης
PL	Akum. Odbiornik Radiowy	Instrukcja obsługi
AR	راديو خاص بمواقع العمل	دليل التعليمات

DMR107

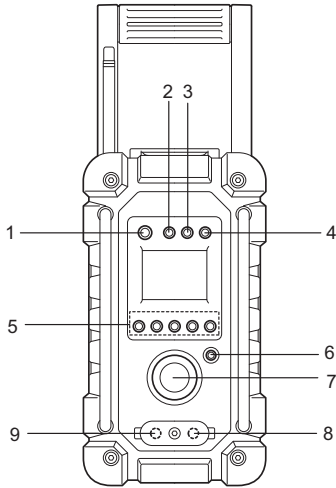



(21)

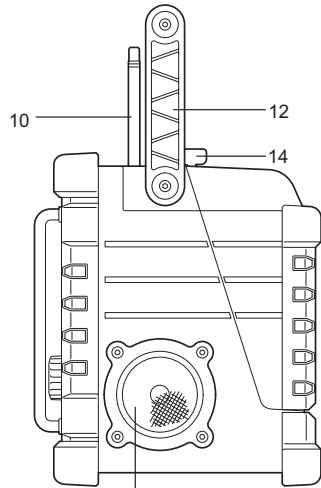

(22)

13

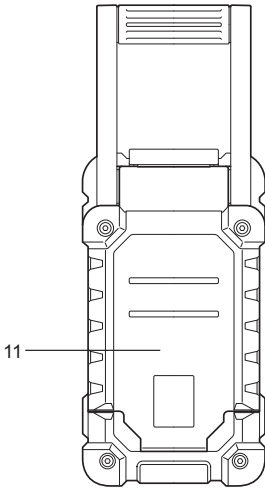

(23)

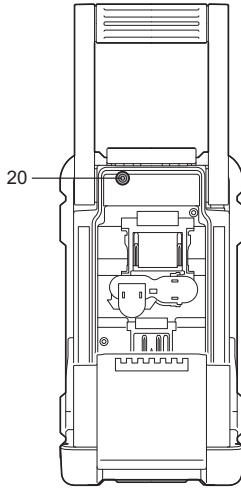

(24)

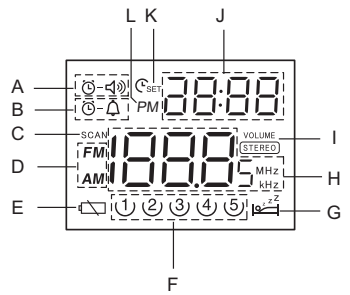

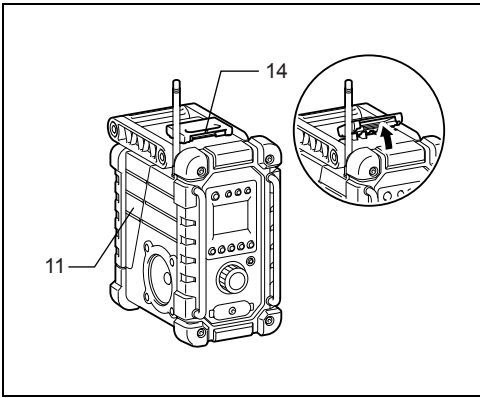

2

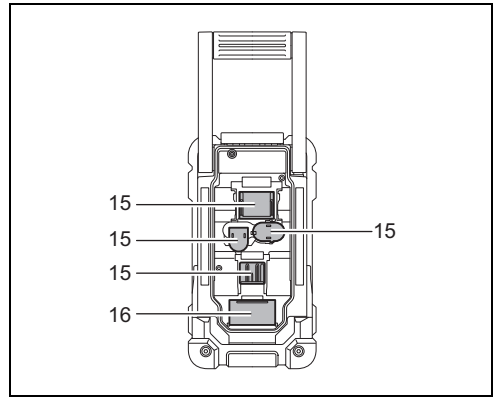

3

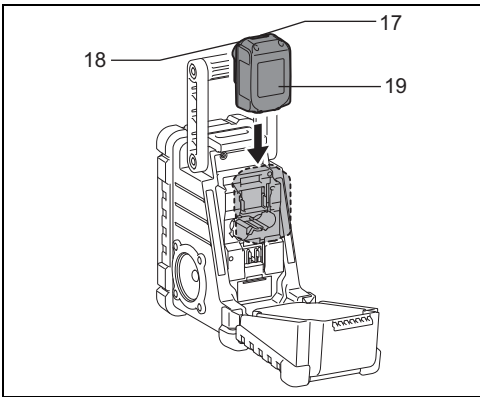

4

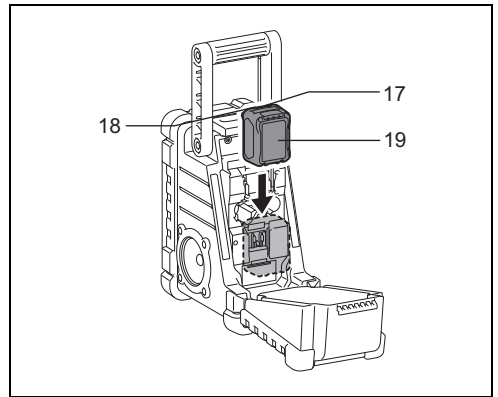

5

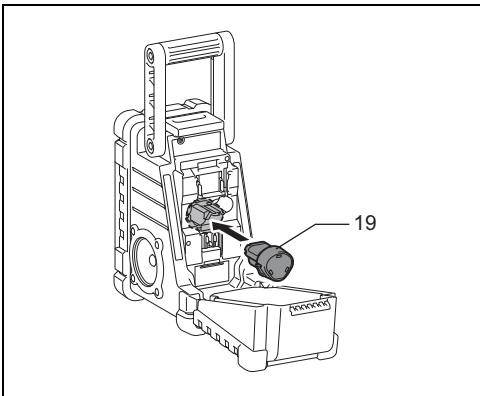

6

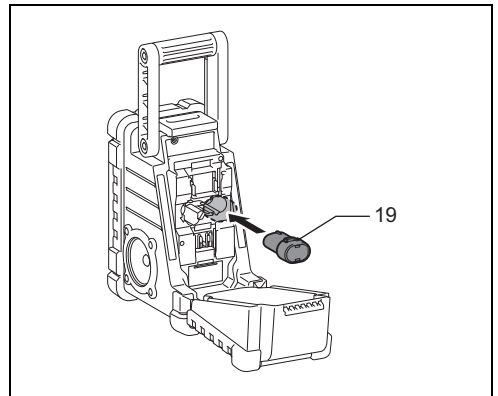

7

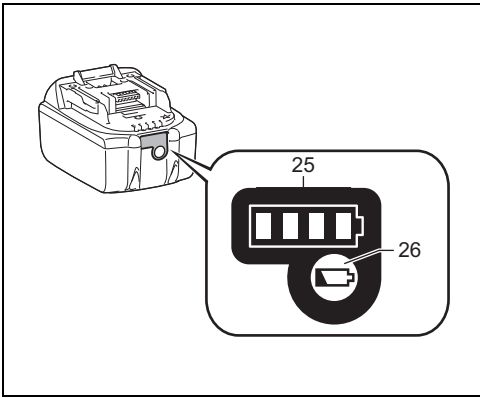

8

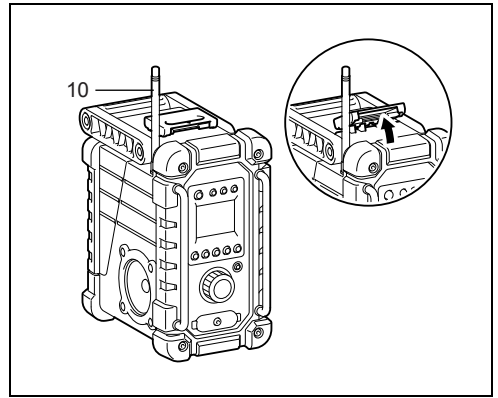

9

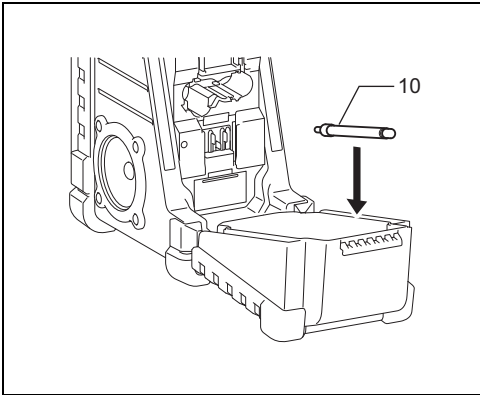

10

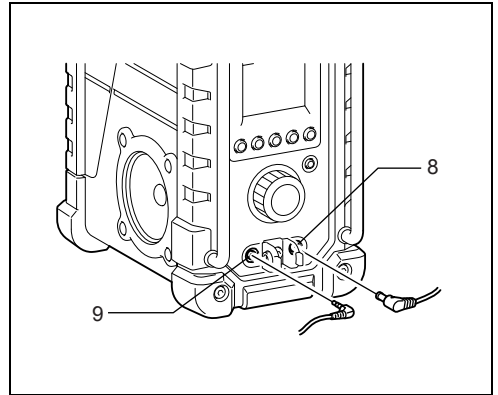

11

ENGLISH (Original instructions)

Symbols

The following show the symbols used for the equipment. Be sure that you understand their meaning before use.



Read instruction manual.



Only for EU countries

Do not dispose of electric equipment or battery pack together with household waste material!

In observance of the European Directives, on Waste Electric and Electronic Equipment and Batteries and Accumulators and Waste Batteries and Accumulators and their implementation in accordance with national laws, electric equipment and batteries and battery pack(s) that have reached the end of their life must be collected separately and returned to an environmentally compatible recycling facility.

IMPORTANT SAFETY INSTRUCTIONS

WARNING:

When using electric tools, basic safety precautions should always be followed to reduce the risk of fire, electric shock, and personal injury, including the following:

1. Read this instruction manual and the charger instruction manual carefully before use.
2. Clean only with dry cloth.
3. Do not block any ventilation opening. Install in accordance with the manufacturer's instruction.
4. Do not install near any heat sources such as radiators, heat registers, stoves, or other apparatus (including amplifiers) that produce heat.
5. Only use attachments/accessories specified by the manufacturer.
6. Unplug this apparatus during lightning storms or when unused for long periods of time.
7. A battery operated radio with integral batteries or a separate battery pack must be recharged only with the specified charger for the battery. A charger that may be suitable for one type of battery may create a risk of fire when used with another battery.
8. Use battery operated radio only with specifically designated battery packs. Use of any other batteries may create a risk of fire.
9. When battery pack is not in use, keep it away from other metal objects like: paper clips, coins, keys, nails, screws, or other small metal objects that can make a connection from one terminal to another. Shorting the battery terminals together may cause sparks, burns, or a fire.
10. Avoid body contact with grounded surfaces such as pipes, radiators, ranges and refrigerators. There is an increased risk of electric shock if your body is grounded.

11. Under abusive conditions, liquid may be ejected from the battery; avoid contact. If contact accidentally occurs, flush with water. If liquid contacts eyes, additionally seek medical help. Liquid ejected from the battery may cause irritation or burns.

SAVE THESE INSTRUCTIONS.

SPECIFIC SAFETY RULES

FOR BATTERY CARTRIDGE

1. Before using battery cartridge, read all instructions and cautionary markings on (1) battery charger, (2) battery, and (3) product using battery.
2. Do not disassemble battery cartridge.
3. If operating time has become excessively shorter, stop operating immediately. It may result in a risk of overheating, possible burns and even an explosion.
4. If electrolyte gets into your eyes, rinse them out with clear water and seek medical attention right away. It may result in loss of your eyesight.
5. Do not short the battery cartridge:
 - (1) Do not touch the terminals with any conductive material.
 - (2) Avoid storing battery cartridge in a container with other metal objects such as nails, coins, etc.
 - (3) Do not expose battery cartridge to water or rain. A battery short can cause a large current flow, overheating, possible burns and even a breakdown.
6. Do not store the tool and battery cartridge in locations where the temperature may reach or exceed 50°C (122°F).
7. Do not incinerate the battery cartridge even if it is severely damaged or is completely worn out. The battery cartridge can explode in a fire.
8. Be careful not to drop or strike battery.
9. Do not use a damaged battery.

Features:

- AM/FM-stereo PLL Synthesized
- Large LCD display with illumination
- Manual/Preset/Scan tuning
- Rotary tuning and volume control
- 5 preset stations each band
- Time and 2 alarm timers (radio and HWS buzzer) with Snooze
- Adjustable sleep (auto shut off) timer
- Stereo speaker for rich sound performance
- Ultra rugged design
- Water resistant to IPX 4
- Powered by both Makita battery pack and supplied power adaptor

Explanation of general view (Fig. 1)

Controls:

1. Power and Sleep timer
2. Band and Mono button
3. Radio alarm set
4. Buzzer alarm set

5. Preset stations
6. Scan tuning and Time set
7. Tuning/Volume control knob
8. DC IN socket
9. Input terminal (AUX IN1)
10. Soft bended rod antenna
11. Battery compartment (covering main battery pack and back up batteries)
12. Handle
13. Speaker
14. Battery compartment locker
15. Main battery compartment
16. Back up battery compartment
17. Red indicator
18. Button
19. Battery cartridge
20. Input terminal (AUX IN2)
21. Front
22. Right
23. Back; Battery cover closed
24. Back; Battery cover opened
25. Indicator lamps
26. Check button

LCD display:

- A. Radio alarm
- B. HWS buzzer alarm
- C. Scan tuning
- D. Band Indicator
- E. Low battery indicator
- F. Preset stations
- G. Sleep and Snooze status
- H. Frequency
- I. Stereo symbol and Volume
- J. Clock
- K. Time set
- L. PM for clock

Battery installation

Note:

Keeping back up batteries inside the compartment prevent stored data in preset memories from being lost.

Back up battery installation

1. Pull out the battery compartment locker to release battery compartment. There are main battery pack compartment and back up battery compartment. (Fig. 2 & 3)
2. Remove back up battery compartment cover and insert 2 fresh UM-3 (AA sizes). Make sure the batteries are with correct polarity as shown inside the compartment. Replace the battery cover.
3. After back up batteries are inserted, insert the main battery pack to power radio. The suitable battery packs for this radio listed as the following table.

The following tables indicate the operating time on a single charge.

Battery capacity	Battery Cartridge Voltage				At speaker output = 50 mW + 50 mW (Unit: Hour) (Approximately)
	7.2 V	10.8 V	14.4 V	18 V	
1.0 Ah	BL7010				7
1.3 Ah		BL1013			8.5
			BL1415	BL1815	9
1.5 Ah		BL1015			9.5
			BL1415N	BL1815N	10
2.0 Ah		BL1020B			13
				BL1820/ BL1820B	14
3.0 Ah			BL1430		20
				BL1830/ BL1830B	21
4.0 Ah		BL1040B			26
			BL1440		27
				BL1840/ BL1840B	28
5.0 Ah			BL1450		34
				BL1850/ BL1850B	35
6.0 Ah			BL1860B		42

: Cluster Battery

: Slide Battery

Note:

Table regarding to the battery operating time above is for reference. The actual operating time may differ with the type of the battery, charging condition, or usage environment.

Installing or removing Slide battery cartridge (Fig. 4 & 5)

- To install the battery cartridge, align the tongue on the battery cartridge with the groove in the housing and slip it into place. Always insert it all the way until it locks in place with a little click.
- If you can see the red indicator on the upper side of the button, it is not locked completely. Install it fully until the red indicator cannot be seen. If not, it may accidentally fall out of the tool, causing injury to you or someone around you.
- Do not use force when installing the battery cartridge. If the cartridge does not slide in easily, it is not being inserted correctly.
- To remove the battery cartridge, slide it from the tool while sliding the button on the front of the cartridge or pressing the buttons on both sides of the cartridge.

Installing or removing Cluster battery cartridge (Fig. 6 & 7)

- Pull the supporting bar to allow the battery to insert to the terminal.
- To insert the battery cartridge, align the tongue on the battery cartridge with the groove in the housing and slip it into place.
- Release the supporting bar.

- To remove the battery cartridge, pull the supporting bar and take the battery out of the terminal.

Return the battery compartment locker to the original position.

Reduced power, distortion and a “stuttering sound” or low battery sign  that appears on the display are all the signs that the main battery pack needs to replace.

Note:















The battery pack can't be charged via the supplied AC power adaptor.

When low battery sign  appears and an “E” keeps on flashing is the time to replace the back up batteries.

Indicating the remaining battery capacity (Fig. 8)

Only for battery cartridges with “B” at the end of the model number

Press the check button on the battery cartridge to indicate the remaining battery capacity. The indicator lamps light up for few seconds.

Indicator lamps			Remaining capacity
 Lighted	 Off	 Blinking	
			75% to 100%
			50% to 75%
			25% to 50%
			0% to 25%
			Charge the battery.
			The battery may have malfunctioned.

015658

Note:

- Depending on the conditions of use and the ambient temperature, the indication may differ slightly from the actual capacity.

Installing the soft bended rod antenna (Fig. 9 & 10)

Install the soft bended rod antenna as shown in the figure.

Note:

There is a click in the battery compartment designed to store the removed antenna.

Using Supplied AC power adaptor (Fig. 11)

Remove the rubber protector and insert the adaptor plug into the DC socket on the front side of the radio. Plug the

adaptor into a standard mains socket outlet. Whenever the adaptor is used, the battery pack is automatically disconnected. The AC adaptor should be disconnected from the main supply when not in use.

Note:

When your radio has any interference in AM band by its adaptor, please move your radio away from its AC adaptor over 30 cm.

Setting the clock

- Clock can be set either when the radio is power on or off.
- Display will show “-: -” when the back up batteries are installed.
- Long press the time set button C_{SET} for more than 2 seconds, display will flash time set symbol C_{SET} and also the hour digit, followed by a beep.
- Rotate Tuning/Volume control knob to set the required hour.
- Press C_{SET} button to confirm hour setting, the minute digit will flash.
- Rotate Tuning/Volume control knob to set the required minute.
- Press the C_{SET} button again to complete clock setting.

Operating the radio

This radio equips with three tuning methods - Scan tuning, Manual tuning and Memory presets recall.

Scan Tuning

- Press the Power button to turn on the radio.
- Select the required waveband by pressing the Band button. Make sure the rubber bended rod antenna has been well placed for best FM reception. For AM (MW) band, rotate the radio to get best signal. Try to avoid operating the radio next to computer screen and other equipment which will cause interference to the radio.
- Press and release Scan button (long press Scan button more than 2 seconds will activate time setting), LCD display will flash Scan symbol and the radio will search and stop automatically when it finds a radio station. Press the Scan button again to pick up the found station.

Note:

A stereo symbol will appear on the display, if the station found is a stereo station.

Note:

The radio will continue to search next available stations if you do not press Scan button again when it finds a radio station.

- Rotate the Tuning/Volume control knob to get required sound level. LCD display will show sound level changes.

Note:

During operating volume control, you can press in Tuning/Volume control knob to change volume control to tuning control status.

- To turn off the radio, press the Power button. Display will show OFF.

Manual Tuning

- Press the Power button to turn on the radio.
- Select the required waveband by pressing the Band button. Adjust the antenna as described above.
- A single rotary to the Tuning/Volume control knob will change the frequency in the following increment:
FM: 50 or 100 kHz
AM (MW): 9 or 10 kHz

Note:

If the radio is in volume control status, press in the tuning/volume control to become Tuning status.

- Keep on rotating the Tuning/Volume control knob until the required frequency shown on the display.
- Rotate the Tuning/Volume control knob to get required sound level.
- To turn off the radio, press the Power button. Display will show OFF.

Storing stations in preset memories

There are 5 memory presets for each waveband.

- Press the Power button to turn on the radio.
- Tune to required station using one of the methods previously described.
- Press and hold down the required preset until radio beeps. The preset number will appear in the display and the station will be stored under chosen preset button.
- Repeat this procedure for the remaining presets.
- Stations stored in preset memories can be overwritten by following above procedures.

Recall stations from preset memories

- Press the Power button to turn on the radio.
- Select the required waveband.
- Momentarily press the required Preset button, the preset number and station frequency will appear in the display.

Setting the radio alarm

When the radio alarm is selected, the radio will turn on and play the chosen radio station at the chosen alarm time. The radio alarm will continue for one hour unless turned off by pressing the Power button. Pressing the Power button whilst the alarm is activated will cancel the alarm for 24 hours.





Note:

When the radio is in low battery status, the radio alarm can't be activated.

a. Setting radio alarm time:

- The radio alarm can be set either when radio is on or off.
- Press and release radio alarm button , the radio alarm symbol will flash.
- During radio alarm symbol flashing, press C_{SET} button for more than 2 seconds followed by a beep.
- Display Hour will flash, rotate Tuning/Volume control knob to select the hour then press C_{SET} button again to confirm hour setting.
- Follow same procedures of setting hour to set required minute. Press C_{SET} button to complete alarm time setting.

b. Setting radio alarmed station

- During setting radio alarm time and radio alarm symbol is flashing, press Band button to activate the radio to select required wake-up band and station by manual tuning and recall the preset stations. Press  button to complete radio alarm setting. Display will show .
- When above radio alarm time and station are set, press and hold down radio alarm button  for 2 seconds followed by a beep to switch alarm on or off. Display will show  when radio alarm is set.

Note:



If new radio alarm station is not selected, it will select the last alarm station.

Setting the HWS (Humane Wake System) buzzer alarm

A beep tone will activate when selecting the HWS buzzer alarm.

The alarm beep will become shorter every 15 seconds for one minute followed by one minute silence before repeating the cycle.

The HWS alarm will sound for one hour until turning off by pressing the Power button. Press the Power button whilst the alarm is activated will cancel the alarm for 24 hours.

- The HWS buzzer alarm can be set either radio is on or off.
- Press and release the HWS buzzer alarm button , the symbol will flash.
- During the symbol flashes, long pressing the C_{SET} button for more than 2 seconds followed by a beep and display Hour digit will flash.
- Rotate Tuning/Volume control knob to select required alarm hour, then press time set button C_{SET} again. The minute digit will then flash.
- Rotate Tuning/Volume control knob to select required alarm minute, the press time set button C_{SET} again to complete HWS buzzer alarm setting.
- Press and hold down buzzer alarm button  for more than 2 seconds followed by a beep to switch on or off the HWS buzzer alarm.

Display will appear  when buzzer alarm has been set.

Snooze function

1. Whilst the alarm is activated, pressing any buttons except the Power button will activate the snooze function. The radio or HWS buzzer alarm will be silenced with interval of 5 minutes.
2. The display will flash both the snooze symbol  and the alarm symbol. The snooze function can be repeatedly during one hour that the alarms are active.

Sleep function

The sleep timer will automatically switch off the radio after a preset time has elapsed.

1. Press and continue to hold down the Power button for more than 2 seconds, followed by a beep tone, the display will cycle through the available sleep times in the order 60-45-30-15-120-90-60. Release the Power button when the required sleep time appears in the display. The symbol  will appear in the display and the radio will play the last station selected.
2. To cancel the sleep function, press the Power button. The Symbol will disappear and radio is off.

Display illumination

Press any buttons or rotate Tuning/Volume control knob will illuminate the LCD display for approx. 15 seconds. During scanning stations and alarm activated, will also automatically illuminate the display.

Change Stereo to Mono

When the stereo FM station reception is weak, you can improve it by pressing Mono button for 2 seconds. The sound is no longer in stereo and stereo indicator disappears.

How to play other audios

CAUTION:

Unplug this apparatus before connecting other audios.

- There are 2 AUX in sockets. AUX 1 is located on the front panel, and AUX 2 is located in the battery compartment.
- Connect a stereo or mono source (i.e. iPod, MP3, or CD player) to either AUX 1 or AUX 2 by audio cord.
- Repeatedly press and release the Band button until "AU1" or "AU2" is displayed, then AUX function is activated.
- AUX can't be activated as alarm source.

MAINTENANCE

CAUTION:

- Never use gasoline, benzine, thinner, alcohol or the like. Discoloration, deformation or cracks may result.

Specifications:

Power Requirements

AC power adaptor DC12 V 700 mA, center pin positive

Battery

UM-3 (AA size) x 2 for back up
Cluster battery: 7.2 V - 10.8 V
Slide battery: 10.8 V - 18 V

Frequency coverage

FM 87.50 - 108 MHz
(0.05 MHz/step)
AM (MW) 522 - 1,710 kHz
(9 kHz/step)

Circuit feature

Loudspeaker

3 inches 8 ohm

Output Power

7.2 V: 0.5 W x 2, 10.8 V: 1.2 W x 2,
14.4 V: 2.2 W x 2, 18 V: 3.5 W x 2

Input terminal

3.5 mm dia. (AUX IN1/AUX IN2)

Antenna system

FM: soft bended rod antenna
AM: bar antenna

Dimension (W x H x D) in mm

280 x 302 x 163

Weight

Battery cartridge	(kg)
(Without battery)	4.0
BL7010	4.1
BL1013	4.2
BL1015	
BL1020B	
BL1415	4.3
BL1415N	
BL1040B	4.4
BL1815	
BL1815N	
BL1820	
BL1820B	
BL1430	4.5
BL1440	
BL1450	
BL1830	4.6
BL1830B	
BL1840	
BL1840B	
BL1850	
BL1850B	
BL1860B	

FRANÇAIS (Instructions d'origine)

Symboles

Les symboles utilisés pour l'appareil sont indiqués ci-dessous. Assurez-vous d'avoir bien compris leur signification avant d'utiliser l'appareil.



Lire le manuel d'instructions.



Pour les pays européens uniquement
Ne pas jeter les appareils électriques et les bloc-batteries dans les ordures ménagères ! Conformément aux directives européennes relatives aux déchets d'équipements électriques ou électroniques (DEEE) ainsi qu'aux batteries, aux accumulateurs et aux batteries et accumulateurs usagés et à leur transposition dans la législation nationale, les appareils électriques, les batteries et les bloc-batteries doivent être collectés à part et être soumis à un recyclage respectueux de l'environnement.

CONSIGNES DE SÉCURITÉ IMPORTANTES

⚠ AVERTISSEMENT :

Lors de l'utilisation des outils électriques, vous devez toujours prendre des précautions élémentaires en matière de sécurité pour réduire les risques d'incendie, de choc électrique et de blessure. Ces précautions sont notamment les suivantes :

1. Avant d'utiliser l'appareil, lisez attentivement son manuel d'instructions et celui du chargeur.
2. Nettoyez avec un chiffon sec uniquement.
3. N'obstruez pas les ouvertures d'aération. Procédez à l'installation conformément aux instructions du fabricant.
4. N'installez pas l'appareil près de sources de chaleur, telles que des radiateurs, des bouches de chaleur, des poêles ou d'autres dispositifs (notamment des amplificateurs) émetteurs de chaleur.
5. Utilisez uniquement des pièces complémentaires/ accessoires spécifiés par le fabricant.
6. Débranchez cet appareil en cas d'orage ou lorsque vous ne l'utilisez pas pendant une période prolongée.
7. Les batteries utilisées pour les radios, qu'elles soient intégrées ou séparées, doivent être rechargées uniquement à l'aide du chargeur de batterie spécifié. Un chargeur qui convient à un type de batterie peut créer un risque d'incendie s'il est utilisé avec une autre batterie.
8. Les radios fonctionnant à l'aide de batteries doivent être utilisées uniquement avec les batteries désignées. L'utilisation d'autres batteries peut créer un risque d'incendie.
9. Lorsque vous n'utilisez pas le bloc-batterie, conservez-la à l'écart d'autres objets métalliques, tels que : des trombones, pièces de monnaie, clés, clous, vis ou autres petits objets métalliques susceptibles d'établir une connexion d'une borne à l'autre. Court-

circuiter les bornes de la batterie peut provoquer des étincelles, des brûlures ou un incendie.

10. Évitez tout contact corporel avec les surfaces mises à la terre, telles que les tuyaux, radiateurs, cuisinières et réfrigérateurs. Le risque de choc électrique augmente si votre corps est mis à la terre.
11. En cas de mauvaise utilisation, du liquide peut fuir de la batterie ; évitez tout contact. En cas de contact accidentel, nettoyez la surface en question à l'eau. Si le liquide entre en contact avec les yeux, consultez un médecin. Le liquide émis par la batterie peut provoquer une irritation ou des brûlures.

CONSERVEZ CES INSTRUCTIONS.

CONSIGNES DE SÉCURITÉ PARTICULIÈRES

POUR LA BATTERIE

1. Avant d'utiliser la batterie, veuillez lire toutes les instructions et tous les avertissements inscrits sur (1) le chargeur, (2) la batterie et (3) l'appareil alimenté par la batterie.
2. Ne démontez pas la batterie.
3. Cessez immédiatement d'utiliser l'outil si le temps de fonctionnement devient excessivement court. Il y a un risque de surchauffe, de brûlures, voire d'explosion.
4. Si l'électrolyte pénètre dans vos yeux, rincez-les à l'eau claire et consultez immédiatement un médecin. Il y a un risque de perte de la vue.
5. Évitez de court-circuiter la batterie :
 - (1) Ne touchez les bornes avec aucun matériau conducteur.
 - (2) Évitez de ranger la batterie dans un contenant où se trouvent d'autres objets métalliques tels que des clous, pièces de monnaie, etc.
 - (3) N'exposez pas la batterie à l'eau ou à la pluie. Un court-circuit de la batterie risque de provoquer un fort courant, une surchauffe, parfois des brûlures et même une panne.
6. Ne rangez pas l'outil ou la batterie dans des endroits où la température risque d'atteindre ou de dépasser 50 °C (122 °F).
7. Ne jetez pas la batterie au feu même si elle est sérieusement endommagée ou complètement épuisée. La batterie peut exploser au contact du feu.
8. Veillez à ne pas laisser tomber ou heurter la batterie.
9. N'utilisez pas de batterie endommagée.

Caractéristiques :

- Boucle à verrouillage de phase stéréo AM/FM synthésisée
- Grand écran LCD avec rétroéclairage
- Syntonisation manuelle/par balayage/préréglage
- Syntonisation par rotation et commande de volume
- 5 stations préréglées sur chaque bande
- Heure et 2 minuteries d'alarme (radio et vibreur HWS) avec répétition
- Minuterie de veille réglable (arrêt automatique)
- Haut-parleur stéréo pour des performances audio optimales

- Conception très robuste
- Étanche jusqu'à IPX 4
- Alimenté par un bloc-batterie Makita et un adaptateur secteur fourni

Explication du descriptif (Fig. 1)

Commandes :

1. Marche/arrêt et minuterie de veille
2. Bouton Bande et Mono
3. Réglage de l'alarme radio
4. Réglage de l'alarme du vibreur
5. Stations préréglées
6. Syntonisation par balayage et réglage de l'heure
7. Bouton de commande de syntonisation/volume
8. Prise d'entrée secteur
9. Borne d'entrée (AUX IN1)
10. Antenne tige souple courbée
11. Compartiment des batteries (couvrant le bloc-batterie principal et les batteries de secours)
12. Poignée
13. Haut-parleurs
14. Casier du compartiment des batteries
15. Compartiment de la batterie principale
16. Compartiment de la batterie de secours
17. Voyant rouge
18. Bouton
19. Batterie
20. Borne d'entrée (AUX IN2)
21. Avant
22. Droite
23. Arrière ; couvercle des batteries fermé
24. Arrière ; couvercle des batteries ouvert
25. Voyants
26. Bouton de vérification

Écran LCD :

- A. Alarme radio
- B. Alarme du vibreur HWS
- C. Syntonisation par balayage
- D. Indicateur de bande
- E. Indicateur de batterie faible
- F. Stations préréglées
- G. État de veille et de répétition
- H. Fréquence
- I. Symbole de stéréo et de volume
- J. Horloge
- K. Réglage de l'heure
- L. PM pour l'horloge

Installation de la batterie

Remarque :

Conservez les batteries à l'intérieur du compartiment pour éviter de perdre les données enregistrées dans les mémoires préréglées.

Installation de la batterie de secours



1. Tirez sur le casier du compartiment des batteries pour dégager le compartiment des batteries. La radio comporte un compartiment de bloc-batterie principal

et un compartiment des batteries de secours. (Fig. 2 et 3)

2. Retirez le couvercle du compartiment de la batterie de secours et insérez 2 batteries UM-3 (AA) neuves. Assurez-vous que la polarité des batteries est correcte, comme illustré à l'intérieur du compartiment. Remettez le couvercle des batteries en place.
3. Après avoir placé les batteries de secours, insérez le bloc-batterie principal pour alimenter la radio. Les blocs-batterie adaptés à cette radio sont répertoriés dans le tableau suivant.

Les tableaux suivants indiquent le temps de fonctionnement avec une charge unique.

Capacité de la batterie	Tension de la batterie				Au niveau de la sortie du haut-parleur = 50 mW + 50 mW (unité : heure) (environ)
	7,2 V	10,8 V	14,4 V	18 V	
1,0 Ah	BL7010				7
1,3 Ah		BL1013			8,5
			BL1415	BL1815	9
1,5 Ah		BL1015			9,5
			BL1415N	BL1815N	10
2,0 Ah		BL1020B			13
				BL1820/ BL1820B	14
3,0 Ah			BL1430		20
				BL1830/ BL1830B	21
4,0 Ah		BL1040B			26
			BL1440		27
				BL1840/ BL1840B	28
5,0 Ah			BL1450		34
				BL1850/ BL1850B	35
6,0 Ah				BL1860B	42

-  : batterie à faisceau
-  : batterie coulissante

Remarque :

Le tableau ci-dessus répertorie les durées de fonctionnement des batteries est présenté pour référence. Les durées de fonctionnement réelles peuvent varier selon le type de batterie, les conditions de chargement ou l'environnement dans lequel l'appareil est utilisé.

Installation ou retrait de la batterie coulissante (Fig. 4 et 5)

- Pour installer la batterie, alignez sa languette sur la rainure qui se trouve à l'intérieur du carter, puis glissez la batterie pour la mettre en place. Insérez-la toujours bien à fond, jusqu'à ce qu'elle se verrouille en émettant un léger dé clic.
- Si vous pouvez voir le voyant rouge sur la face supérieure du bouton, la batterie n'est pas parfaitement verrouillée. Installez-la à fond, jusqu'à ce que le voyant rouge ne soit plus visible. Sinon, elle risque de tomber

accidentellement de l'outil, en vous blessant ou en blessant une personne située près de vous.

- N'appliquez pas une force excessive lors de l'installation de la batterie. Si la batterie ne glisse pas aisément, c'est qu'elle n'est pas insérée correctement.
- Pour retirer la batterie, faites glisser le bouton à l'avant de la batterie et sortez la batterie. Vous pouvez également appuyer sur les boutons situés de chaque côté de la batterie.

Installation ou retrait de la batterie à faisceau (Fig. 6 et 7)

- Tirez sur la barre de soutien pour pouvoir insérer la batterie dans la borne.
- Pour insérer la batterie, alignez sa languette sur la rainure qui se trouve à l'intérieur du carter, puis glissez la batterie pour la mettre en place.
- Dégagez la barre de soutien.
- Pour retirer la batterie, tirez sur la barre de soutien et dégagez la batterie de la borne.

Remettez le casier du compartiment des batteries en position d'origine.

Une puissance réduite, une déformation et un « bruit saccadé » ou un signe de batterie faible  affiché à l'écran indiquent qu'il est nécessaire de remplacer le bloc-batterie principal.

Remarque :









Les batteries ne peuvent pas être rechargées à l'aide de l'adaptateur secteur fourni.

Lorsque le signe de batterie faible  apparaît et qu'un « E » clignote sans discontinuer, il est temps de remplacer les batteries de secours.

Indication de l'autonomie restante de la batterie (Fig. 8)

Uniquement pour les batteries dont le numéro de modèle se termine par la lettre « B »

Appuyez sur le bouton de vérification pour indiquer l'autonomie restante de la batterie. Les voyants s'allument alors pendant quelques secondes.

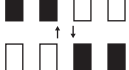
Voyants			Autonomie restante
Allumé 	Éteint 	Clignotant 	
			75 % à 100 %
			50 % à 75 %
			25 % à 50 %
			0 % à 25 %
			Recharger la batterie.
			Il est possible que la batterie ait mal fonctionné.

015658

Remarque :

- Selon les conditions d'utilisation et la température ambiante, les indications peuvent différer légèrement de l'autonomie réelle restante.

Installation de l'antenne tige souple courbée (Fig. 9 et 10)

Installez l'antenne tige souple courbée comme illustré sur la figure.

Remarque :

Le compartiment des batteries comporte un déclic destiné à ranger l'antenne qui a été déposée.



Utilisation de l'adaptateur secteur fourni (Fig. 11)

Retirez le capuchon en caoutchouc et insérez la fiche de l'adaptateur dans la prise secteur sur la façade de la radio. Branchez l'adaptateur dans une prise de courant standard. En cas d'utilisation de l'adaptateur, le bloc-batterie est automatiquement déconnecté. Débranchez l'adaptateur secteur de l'alimentation lorsque vous ne l'utilisez pas.

Remarque :

En cas d'interférences de votre radio avec son adaptateur en mode AM, éloignez-la de plus de 30 cm de son adaptateur secteur.

Réglage de l'horloge

1. L'horloge peut être réglée lorsque la radio est allumée ou éteinte.
2. L'afficheur indique « - : - - » lorsque les piles de secours sont installées.
3. Appuyez sur le bouton de réglage de l'heure  et maintenez-le enfoncé pendant plus de 2 secondes, le symbole de réglage de l'heure clignote  ainsi que le chiffre des heures, suivi d'un bip.

4. Tournez le bouton de commande de syntonisation/volume pour régler l'heure.
5. Appuyez sur le bouton **C_{SET}** pour confirmer le réglage de l'heure, les chiffres des minutes clignent.
6. Tournez le bouton de commande de syntonisation/volume pour régler les minutes.
7. Appuyez à nouveau sur le bouton **C_{SET}** pour terminer le réglage de l'heure.

Fonctionnement de la radio

Cette radio est équipée de trois méthodes de syntonisation : la syntonisation par balayage, la syntonisation manuelle et le rappel des préséglages en mémoire.

Syntonisation par balayage

1. Appuyez sur le bouton d'alimentation pour allumer la radio.
2. Appuyez sur le bouton Bande pour sélectionner la gamme d'ondes requise. Assurez-vous que l'antenne tige courbée en caoutchouc est correctement placée pour optimiser la réception FM. Pour la bande AM (MW) tournez la radio pour obtenir le meilleur signal. Évitez de faire fonctionner la radio à proximité d'un écran d'ordinateur ou d'un autre appareil susceptible de provoquer des interférences avec la radio.
3. Appuyez sur le bouton de balayage et relâchez-le (pour activer le réglage de l'heure, appuyez sur le bouton de balayage pendant plus de 2 secondes), le symbole de balayage clignote sur l'écran LCD et la radio procède à la recherche de stations et s'arrête automatiquement lorsqu'elle trouve une station radio. Appuyez à nouveau sur le bouton de balayage pour sélectionner la station trouvée.

Remarque :

Le symbole de stéréo apparaît à l'écran si la station trouvée est une station stéréo.

Remarque :

La radio continue à chercher les stations suivantes disponibles si vous n'appuyez pas à nouveau sur le bouton de balayage lorsqu'une station radio est trouvée.

4. Tournez le bouton de commande de syntonisation/volume pour obtenir le niveau audio requis. Sur l'écran LCD sont affichés les changements de niveau audio.

Remarque :

Lors du réglage du volume, vous pouvez appuyer sur le bouton de commande de syntonisation/volume pour basculer la commande de volume en état de commande de syntonisation.

5. Pour éteindre la radio, appuyez sur le bouton marche/arrêt. OFF est affiché à l'écran.

Syntonisation manuelle

1. Appuyez sur le bouton marche/arrêt pour allumer la radio.

2. Appuyez sur le bouton Bande pour sélectionner la gamme d'ondes requise. Réglez l'antenne comme décrit ci-dessus.
3. Tournez une fois le bouton de commande de syntonisation/volume pour modifier la fréquence selon les incréments suivants :
FM : 50 ou 100 kHz
AM (MW) : 9 ou 10 kHz

Remarque :

Si la radio est en mode de commande du volume, enfoncez la commande de syntonisation/volume pour la basculer en mode de syntonisation.

4. Continuez de tourner le bouton de commande de syntonisation/volume jusqu'à ce que vous obteniez la fréquence souhaitée à l'écran.
5. Tournez le bouton de commande de syntonisation/volume pour obtenir le niveau audio requis.
6. Pour éteindre la radio, appuyez sur le bouton marche/arrêt. OFF est affiché à l'écran.

Enregistrement de stations dans les mémoires préséglées

Il existe 5 préséglages de mémoire pour chaque gamme d'ondes.

1. Appuyez sur le bouton marche/arrêt pour allumer la radio.
2. Syntonisez la radio jusqu'à la station souhaitée selon l'une des méthodes décrites précédemment.
3. Appuyez sur le préséglage souhaité et maintenez-le enfoncé jusqu'à ce que la radio émette un bip. Le numéro préséglé apparaît à l'écran et la station est enregistrée sous le bouton de préséglage choisi.
4. Répétez cette procédure pour les autres préséglages.
5. Vous pouvez effacer les stations enregistrées dans les mémoires préséglées en procédant comme suit.

Rappeler des stations à partir de mémoires préséglées

1. Appuyez sur le bouton marche/arrêt pour allumer la radio.
2. Sélectionnez la gamme d'ondes requise.
3. Appuyez brièvement sur le bouton de préséglage requis pour afficher le numéro préséglé et la fréquence de la station.





Réglage de l'alarme de la radio

Lorsque l'alarme de la radio est sélectionnée, la radio s'allume et émet la station de radio choisie à l'heure de l'alarme définie. L'alarme de la radio continue à retentir pendant une heure, sauf si vous l'éteignez en appuyant sur le bouton marche/arrêt. Le fait d'appuyer sur le bouton marche/arrêt alors que l'alarme est activée l'annule pendant 24 heures.





Remarque :

Lorsque la batterie de la radio est faible, il n'est pas possible d'activer l'alarme de la radio.

a. Réglage de l'heure de l'alarme de la radio :

1. L'alarme de la radio peut être réglée lorsque la radio est allumée ou éteinte.
2. Si vous appuyez sur le bouton d'alarme de la radio  puis le relâchez, le symbole d'alarme de la radio clignote.
3. Lorsque le symbole d'alarme de la radio clignote, appuyez sur le bouton  pendant plus de 2 secondes et vous entendrez un bip.
4. L'affichage de l'heure clignote, tournez le bouton de commande de syntonisation/volume pour sélectionner l'heure, puis appuyez à nouveau sur le bouton  pour confirmer le réglage de l'heure.
5. Pour régler les minutes, procédez de la même manière que pour le réglage de l'heure. Appuyez sur le bouton  pour terminer le réglage de l'heure de l'alarme.

b. Réglage de la station à utiliser comme alarme de la radio

1. Lors du réglage de l'heure d'alarme de la radio, tandis que le symbole de l'alarme de la radio clignote, appuyez sur le bouton de bande pour activer la radio et sélectionner la bande et la station souhaitée pour le réveil à l'aide de la syntonisation manuelle, puis rappeler les stations préréglées. Appuyez sur le bouton  pour terminer de régler l'alarme de la radio.  s'affiche à l'écran.
2. Une fois la station et l'heure d'alarme de la radio réglées, appuyez sur le bouton d'alarme de la radio  et maintenez-le enfoncé pendant 2 secondes, ce qui entraîne l'émission d'un bip et permet d'activer ou de désactiver l'alarme. Une fois l'alarme de la radio réglée,  apparaît à l'écran.

Remarque :



Si la nouvelle station d'alarme de la radio n'est pas sélectionnée, la dernière station d'alarme est sélectionnée.





Réglage de l'alarme du vibreur HWS (Système de réveil humain)

Un bip retentit lorsque vous sélectionnez l'alarme du vibreur HWS.

La durée du bip d'alarme diminue toutes les 15 secondes pendant une minute, suivi par une minute de silence avant de répéter le cycle.

L'alarme HWS continue à retentir pendant une heure jusqu'à ce que vous l'éteigniez en appuyant sur le bouton marche/arrêt. Appuyez sur le bouton marche/arrêt alors que l'alarme est activée pour l'annuler pendant 24 heures.

1. L'alarme du vibreur HWS peut être réglée lorsque la radio est allumée ou éteinte.
2. Appuyez sur le bouton d'alarme du vibreur HWS  et relâchez-le, le symbole clignote.
3. Lorsque le symbole clignote, appuyez sur le bouton  pendant plus de 2 secondes, un bip retentit et le chiffre de l'heure clignote.

4. Tournez le bouton de commande de syntonisation/volume pour sélectionner l'heure de l'alarme souhaitée, puis appuyez à nouveau sur le bouton  de réglage de l'heure. Les chiffres des minutes clignotent.
5. Tournez le bouton de commande de syntonisation/volume pour sélectionner les minutes souhaitées pour l'alarme, puis appuyez à nouveau sur le bouton  de réglage de l'heure pour terminer le réglage de l'alarme du vibreur HWS.
6. Appuyez sur le bouton d'alarme du vibreur  et maintenez-le enfoncé pendant plus de 2 secondes, un bip retentit et l'alarme du vibreur HWS peut être activée ou désactivée.  apparaît à l'écran lorsque l'alarme du vibreur est réglée.

Fonction de répétition

1. Lorsque l'alarme est activée, appuyez sur n'importe quel bouton, à l'exception du bouton marche/arrêt pour activer la fonction de répétition. L'alarme de la radio ou du vibreur HWS devient silencieuse toutes les 5 minutes.
2. Le symbole de répétition  et le symbole d'alarme clignotent à l'écran. La fonction de répétition peut se déclencher plusieurs fois en une heure pendant que les alarmes sont actives.

Fonction de veille

La minuterie de veille éteint automatiquement la radio lorsqu'une durée prédéfinie s'est écoulée.

1. Appuyez sur le bouton marche/arrêt et maintenez-le enfoncé pendant plus de 2 secondes, un bip retentit et le cycle complet des heures de veille disponible s'affiche dans l'ordre suivant : 60-45-30-15-120-90-60. Relâchez le bouton marche/arrêt lorsque l'heure de veille souhaitée apparaît sur l'écran. Le symbole  apparaît sur l'écran et la radio émet la dernière station sélectionnée.
2. Pour annuler la fonction de veille, appuyez sur le bouton d'alimentation. Le symbole disparaît et la radio s'éteint.

Rétroéclairage de l'écran

Appuyez sur n'importe quel bouton ou tournez le bouton de commande de syntonisation/volume pour allumer le rétroéclairage de l'écran LCD pendant 15 secondes environ. Lors du balayage des stations et de l'activation de l'alarme, le rétroéclairage de l'écran s'allume également.

Du mode stéréo au mode Mono

En cas de faible réception d'une station FM, celle-ci peut être améliorée en appuyant sur le bouton Mono pendant 2 secondes. Le son n'est plus émis en mode stéréo et l'indicateur de stéréo disparaît.

Comment lire d'autres appareils audio

Poids

ATTENTION :

Débrancher cet appareil avant d'y raccorder d'autres appareils audio.

- Il y a 2 prises d'entrée AUX. La prise AUX 1 se trouve sur le panneau avant, et la prise AUX 2 dans le compartiment à batteries.
- Raccordez une source stéréo ou mono (par exemple un lecteur iPod, MP3 ou CD) à la prise AUX 1 ou AUX 2 à l'aide d'un cordon audio.
- Enfoncez et relâchez plusieurs fois le bouton Bande jusqu'à ce que « AU1 » ou « AU2 » s'affiche pour activer la fonction AUX.
- Il n'est pas possible d'activer AUX comme source d'alarme.

ENTRETIEN

ATTENTION :

- N'utilisez jamais d'essence, de benzine, de diluant, d'alcool ou de produit similaire. Ces produits risquent de provoquer des décolorations, des déformations ou des fissures.

Spécifications :

Puissance consommée

Adaptateur secteur 12 V CC 700 mA, broche centrale positive

Batterie 2 batteries UM-3 (AA) de secours
Batterie à faisceau : 7,2 V - 10,8 V
Batterie coulissante : 10,8 V - 18V

Gamme de fréquences

FM 87,50 - 108 MHz
(0,05 MHz/pas)
AM (MW) 522 - 1 710 kHz
(9 kHz/pas)

Fonction du circuit

Haut-parleur 3 pouces 8 ohm
Puissance de sortie 7,2 V : 2 x 0,5 W, 10,8 V : 2 x 1,2 W,
14,4 V : 2 x 2,2 W, 18 V : 2 x 3,5 W

Borne d'entrée 3,5 mm de diamètre
(AUX IN1/AUX IN2)

Système d'antenne FM : antenne tige souple courbée
AM : antenne barre

Dimensions (L x H x P) en mm
280 x 302 x 163

Batterie	(kg)
(sans la batterie)	4,0
BL7010	4,1
BL1013	
BL1015	4,2
BL1020B	
BL1415	
BL1415N	4,3
BL1040B	
BL1815	
BL1815N	4,4
BL1820	
BL1820B	
BL1430	
BL1440	4,5
BL1450	
BL1830	
BL1830B	
BL1840	
BL1840B	4,6
BL1850	
BL1850B	
BL1860B	

DEUTSCH (Originalanweisungen)

Symbole

Im Folgenden sind die im Zusammenhang mit diesem Gerät verwendeten Symbole dargestellt. Machen Sie sich vor der Benutzung des Geräts unbedingt mit diesen Symbolen vertraut!



Lesen Sie die Betriebsanleitung!



Nur für EU-Länder

Entsorgen Sie Elektrowerkzeuge, Batterien und Akkus nicht über den Hausmüll! Gemäß der Europäischen Richtlinie über Elektro- und Elektronik- Altgeräte und über Batterien und Akkumulatoren sowie Altbatterien und Altkumulatoren und ihrer Umsetzung in nationales Recht müssen verbrauchte Elektrowerkzeuge sowie Altbatterien und Altkumulatoren getrennt gesammelt und einer umweltgerechten Wiederverwertung zugeführt werden.

WICHTIGE SICHERHEITSHINWEISE

⚠️ WARNUNG:

Bei der Verwendung von Elektrogeräten müssen stets grundlegende Sicherheitsmaßnahmen befolgt werden, zu denen auch die im Folgenden genannten gehören, um das Risiko von Bränden, Stromschlägen und Personenschäden zu verringern.

1. Lesen Sie vor der Verwendung des Geräts die vorliegende Bedienungsanleitung sowie die Bedienungsanleitung zum Ladegerät aufmerksam durch.
2. Reinigen Sie nur mit einem trockenen Tuch.
3. Blockieren Sie keine Belüftungsöffnungen. Installieren Sie gemäß den Anweisungen des Herstellers.
4. Installieren Sie nicht in der Nähe von Wärmequellen, wie Radiatoren, Heizregister, Öfen oder andere Apparaturen (einschließlich Verstärker), die Wärme erzeugen.
5. Verwenden Sie ausschließlich vom Hersteller angegebene Befestigungen bzw. Zubehörteile.
6. Ziehen Sie den Netzstecker dieses Geräts während eines Gewitters oder wenn Sie es für längere Zeit nicht verwenden.
7. Ein batteriebetriebenes Radio mit eingebauten Batterien oder einem herausnehmbaren Batteriepack darf nur mit dem angegebenen Ladegerät geladen werden. Ein Ladegerät, das sich für den einen Akkutyp eignet, kann bei der Verwendung mit einem anderen Akku eine Brandgefahr darstellen.
8. Ein batteriebetriebenes Radio darf nur mit den dafür speziell vorgesehenen Batteriepacks verwendet werden. Bei Verwendung anderer Batterien besteht Brandgefahr.
9. Wenn der Akku nicht verwendet wird, darf er nicht in der Nähe von anderen metallischen Gegenständen wie Büroklammern, Münzen, Schlüssel, Nägeln,

Schrauben oder sonstigen metallischen

Kleingegenständen aufbewahrt werden, da die Gefahr besteht, dass eine leitende Verbindung zwischen den Kontakten hergestellt wird. Ein Kurzschluss der Akkukontakte kann Funkenflug oder Verbrennungen verursachen oder eine Brandgefahr darstellen.

10. Vermeiden Sie Körperkontakt mit geerdeten Flächen, wie Rohren, Kühlern, Heiz- und Kühlelementen. Wenn Ihr Körper geerdet ist, besteht bei einem elektrischen Schlag eine erhöhte Gefahr.
11. Bei unsachgemäßem Gebrauch kann Flüssigkeit aus dem Akku austreten; vermeiden Sie in diesem Fall jeglichen Kontakt mit der Flüssigkeit. Wenn Sie versehentlich mit Flüssigkeit aus dem Akku in Berührung geraten, waschen Sie die betroffene Stelle gründlich mit Wasser ab. Suchen Sie darüber hinaus einen Arzt auf, wenn die Flüssigkeit in das Auge gerät. Die aus dem Akku austretende Flüssigkeit kann Hautreizungen und Verbrennungen verursachen.

BEWAHREN SIE DIESE ANLEITUNG SORGFÄLTIG AUF.

SPEZIELLE SICHERHEITSGESAMMELT UND EINER UMWELTGERECHTEN WIEDERVERWERTUNG ZUGEFÜHRT WERDEN.

FÜR AKKUBLOCK

1. Lesen Sie vor der Verwendung des Akkublocks alle Anweisungen und Sicherheitshinweise für das Akkuladegerät (1), den Akku (2) und das Produkt (3), für das der Akku verwendet wird, sorgfältig durch.
2. Der Akkublock darf nicht zerlegt werden.
3. Falls die Betriebsdauer erheblich kürzer wird, beenden Sie den Betrieb umgehend. Andernfalls besteht die Gefahr einer Überhitzung sowie das Risiko möglicher Verbrennungen und sogar einer Explosion.
4. Wenn Elektrolyt in Ihre Augen gerät, waschen Sie diese mit klarem Wasser aus und suchen Sie sofort einen Arzt auf. Andernfalls können Sie Ihre Sehfähigkeit verlieren.
5. Vermeiden Sie einen Kurzschluss des Akkublocks:
 - (1) Die Kontakte dürfen nicht mit leitendem Material in Berührung kommen.
 - (2) Der Akkublock darf nicht in einem Behälter aufbewahrt werden, in dem sich andere metallische Gegenstände wie beispielsweise Nägel, Münzen usw. befinden.
 - (3) Der Akkublock darf weder Feuchtigkeit noch Regen ausgesetzt werden. Ein Kurzschluss des Akkus kann zu hohem Kriechstrom, Überhitzung, möglichen Verbrennungen und sogar zu einer Zerstörung des Werkzeugs führen.
6. Werkzeug und Akkublock dürfen nicht an Orten aufbewahrt werden, an denen Temperaturen von 50°C oder darüber erreicht werden können.
7. Beschädigte oder verbrauchte Akkus dürfen nicht verbrannt werden. Der Akkublock kann in den Flammen explodieren.
8. Lassen Sie den Akku nicht fallen und vermeiden Sie Schläge gegen den Akku.
9. Verwenden Sie niemals einen beschädigten Akku.

Merkmale:

- AM/FM-Stereo, PLL-synthetisiert
- Große LC-Anzeige mit Beleuchtung
- Manuelle / Voreingestellte / Sendereinstellung
- Sendersuchlauf und Lautstärkeregelung
- 5 Senderspeicher für jedes Band
- Zeit und 2 Wecker (Radio und HWS-Summer) mit Schlummerfunktion
- Einstellbare Einschlaffunktion (automatisches Ausschalten)
- Stereo-Lautsprecher für reiche Klangleistung
- Äußerst robustes Design
- Wasserabweisend bis IPX 4
- Betrieben sowohl mit dem Makita-Akkublock und dem mitgelieferten Netzadapter

Erläuterung der Gesamtdarstellung (Abb. 1)

Regler:

1. Netz- und Einschlaffunktion
2. Band- und Monotaste
3. Radioweckereinstellung
4. Summeralarm-Einstellung
5. Senderspeicher
6. Sendersuchlauf und Zeiteinstellung
7. Sendersuchlauf-/Lautstärkeregelung
8. Buchse DC IN
9. Eingangskontakte (AUX IN1)
10. Leicht biegsame Stabantenne
11. Batteriefach (für Haupt- und Backup-Batterien)
12. Griff
13. Lautsprecher
14. Akkufachverriegelung
15. Hauptakkufach
16. Backup-Akkufach
17. Roter Bereich
18. Taste
19. Akkublock
20. Eingangskontakte (AUX IN2)
21. Vorderseite
22. Rechts
23. Rückseite; mit geschlossener Akkuabdeckung
24. Rückseite; mit geöffneter Akkuabdeckung
25. Anzeigenlampen
26. Akkuprüftaste

LC-Anzeige:

- A. Radiowecker
- B. HWS-Summeralarm
- C. Sendersuchlauf
- D. Bandanzeige
- E. Anzeige niedriger Akkuspannung
- F. Senderspeicher
- G. Einschlaf- und Schlummerstatus
- H. Frequenz
- I. Stereosymbol und Lautstärke
- J. Uhr
- K. Zeit eingestellt
- L. PM (nachmittags) für Uhr

Akkueinbau

Hinweis:

Lassen Sie die Sicherungsakkus in dem Fach, damit gespeicherte Daten in den Senderspeichern nicht verloren gehen.

Backup-Batterie Installation

1. Ziehen Sie die Akkufachverriegelung heraus, um das Akkufach freizugeben. Es gibt das Hauptakkufach und das Backup-Akkufach. (**Abb. 2 und 3**)
2. Entfernen Sie die Abdeckung des Backup-Akkufachs und setzen Sie 2 neue Akkus UM-3 (Größe AA) ein. Stellen Sie sicher, dass die Akkus gemäß der in dem Fach abgebildeten Polarität ausgerichtet sind. Setzen Sie die Akkufachabdeckung wieder ein.
3. Setzen Sie nach dem Einsetzen der Backup-Akkus den Haupt-Akkupack in das Radio. In der folgenden Tabelle sind die für dieses Radio geeigneten Akkupacks aufgeführt.

In der folgenden Tabelle ist die jeweilige Betriebsdauer pro Ladung angegeben.

Akkuladung	Nennspannung des Akkublocks				BEI LAUTSPRECHERLEISTUNG = 50 mW + 50 mW (Einheit: Stunde) (circa)
	7,2 V	10,8 V	14,4 V	18 V	
1,0 Ah	BL7010				7
1,3 Ah		BL1013			8,5
			BL1415	BL1815	9
1,5 Ah		BL1015			9,5
			BL1415N	BL1815N	10
2,0 Ah		BL1020B			13
				BL1820/ BL1820B	14
3,0 Ah			BL1430		20
				BL1830/ BL1830B	21
4,0 Ah		BL1040B			26
			BL1440		27
5,0 Ah				BL1840/ BL1840B	28
			BL1450		34
6,0 Ah				BL1850/ BL1850B	35
				BL1860B	42

: Aufsteckakku

: Einschubakku

Hinweis:

Obige Tabelle mit den Akku-Betriebszeiten dient lediglich zu Referenzzwecken. Die tatsächliche Betriebsdauer kann je nach verwendetem Akkutyp und den vorhandenen Lade- und Betriebsbedingungen abweichen.

Einsetzen und Entfernen des Schiebe-Akkublocks (Abb. 4 und 5)

- Zum Einsetzen des Akkublocks müssen Sie die Zunge des Akkublocks an der Rille im Gehäuse ausrichten

und in die gewünschte Position schieben. Setzen Sie den Akkublock unbedingt ganz ein, bis er mit einem Klick einrastet.

- Wenn Sie den roten Bereich oben auf der Taste sehen können, ist der Akkublock nicht ganz eingerastet. Setzen Sie den Akkublock vollständig ein, bis der rote Bereich nicht mehr zu sehen ist. Andernfalls kann der Akkublock versehentlich aus dem Werkzeug fallen und Sie oder Personen in Ihrem Umfeld verletzen.
- Wenden Sie beim Einsetzen des Akkublocks keine Gewalt an. Wenn der Akkublock nicht leicht hineingleitet, ist er nicht richtig angesetzt.
- Zum Entfernen des Akkublocks müssen Sie die Taste auf der Vorderseite des Akkublocks schieben und gleichzeitig den Akkublock aus dem Gerät herausziehen oder drücken Sie die Tasten an beiden Seiten des Blocks.

Einsetzen und Entfernen des Aufsteckakkublocks (Abb. 6 und 7)

- Ziehen Sie die Tragegange, um den Akku an die Kontakte einsetzen zu können.
- Zum Einsetzen des Akkublocks müssen Sie die Zunge des Akkublocks an der Rille im Gehäuse ausrichten und in die gewünschte Position schieben.
- Lassen Sie die Tragegange los.
- Zum Entfernen des Akkublocks ziehen Sie die Tragegange und nehmen Sie den Akku von den Kontakten ab.

Bringen Sie die Akkufachverriegelung wieder in die Originalposition.

Symbol für verminderte Leistung, Klangverzerrung und „stotternden Sound“ oder niedrige Akkuspannung , das im Display angezeigt wird, sind Zeichen, dass der Haupt-Akkublock ausgetauscht werden muss.

Hinweis:









Der Akkublock kann über den mitgelieferten Netzadapter nicht geladen werden.

Wenn das Symbol für niedrige Akkuspannung  angezeigt wird und ein „E“ leuchtet, muss der Backup-Akku ersetzt werden.

Anzeigen der Restladung des Akkus (Abb. 8)

Nur für Akkublöcke mit einem „B“ am Ende der Modellnummer

Drücken Sie zum Anzeigen der Restladung des Akkus die Akkuprüftaste. Die Anzeigelampen leuchten dann wenige Sekunden lang auf.

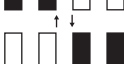
Anzeigelampen			Verbleibende Akkuladung
 Leuchtet	 Aus	 Blinkt	
			75% bis 100%
			50% bis 75%
			25% bis 50%
			0% bis 25%
			Laden Sie den Akku auf.
			Möglicherweise liegt ein Defekt des Akkus vor.

015658

Hinweis:

- In Abhängigkeit von den Bedingungen bei Gebrauch und von der Umgebungstemperatur kann der angezeigte Ladezustand geringfügig vom tatsächlichen Ladezustand abweichen.

Einsetzen der leicht biegbaren Stabantenne (Abb. 9 und 10)

Setzen Sie die leicht biegbare Stabantenne wie in der Abbildung dargestellt ein.

Hinweis:

Im Akkufach befindet sich eine Möglichkeit zum Festklicken der ausgebauten Antenne.

Verwenden des mitgelieferten Netzadapters (Abb. 11)

Entfernen Sie den Gummischutz und setzen Sie den Adapterstecker in die Gleichspannungsbuchse an der Vorderseite des Radios ein. Stecken Sie den Adapter in eine Standard-Steckdose. Wann immer der Adapter verwendet wird, wird der Akku automatisch getrennt. Der Netzadapter muss bei Nichtverwendung von der Netzspannung getrennt werden.

Hinweis:

Wenn der Adapter Störungen des Radioempfangs im AM-Frequenzbereich verursacht, stellen Sie das Radio in einem Abstand von mindestens 30 cm vom Adapter entfernt auf.

Einstellen der Uhr

1. Die Uhr kann bei ein- oder ausgeschaltetem Radio eingestellt werden.
2. Das Display zeigt „-: -“, wenn der Backup-Akku eingebaut ist.
3. Halten Sie die Taste für die Zeiteinstellung C_{SET} für mehr als 2 Sekunden gedrückt; im Display leuchtet

das Symbol für die Zeiteinstellung C_{SET} sowie auch die Stundenziffer, gefolgt von einem Piepton.

4. Drehen Sie die Sendersuchlauf-/Lautstärkeregelung, um die Stunde einzustellen.
5. Drücken Sie die Taste C_{SET} , um die Stundeneinstellung zu bestätigen und die Minutenziffer leuchtet.
6. Drehen Sie die Sendersuchlauf-/Lautstärkeregelung, um die Minute einzustellen.
7. Drücken Sie die Taste C_{SET} erneut, um die Uhreinstellung abzuschließen.

Bedienen des Radios

Dieses Radio verfügt über drei Möglichkeiten der Sendereinstellung: Sendersuchlauf, manuelle Sendereinstellung und Aufrufen zuvor gespeicherter Sender.

Sendersuchlauf

1. Drücken Sie die Ein/Aus-Taste, um das Radio einzuschalten.
2. Wählen Sie das gewünschte Frequenzband durch Drücken der Taste „Band“. Achten Sie darauf, dass die biegsame Stabantenne für einen guten FM-Empfang eingesetzt wurde. Bei AM-Empfang (MW) drehen Sie das Radio horizontal, bis der Empfang am stärksten ist. Betreiben Sie das Radio möglichst nicht in der Nähe eines Computerbildschirms oder anderer Geräte, die den Radioempfang stören könnten.
3. Drücken Sie die Suchlaufaste und lassen Sie sie los (bei einem Drücken der Suchlaufaste für mehr als 2 Sekunden wird die Zeiteinstellung aufgerufen), in der LC-Anzeige leuchtet das Sendersuchlaufsymbol und das Radio sucht und stoppt automatisch, wenn es einen Radiosender findet. Drücken Sie die Sendersuchlaufaste erneut, um den gefundenen Sender aufzunehmen.

Hinweis:

Ein Stereosymbol wird im Display angezeigt, falls der gefundene Sender ein Stereosender ist.

Hinweis:

Das Radio führt den Suchlauf bis zum nächsten verfügbaren Sender fort, falls Sie die Sendersuchlaufaste nicht erneut drücken, wenn es einen Radiosender findet.

4. Drehen Sie die Sendersuchlauf-/Lautstärkeregelung auf das gewünschte Lautstärkeniveau. Die Änderung der Lautstärke wird in der LC-Anzeige angezeigt.

Hinweis:

Während der Lautstärkeregelung können Sie die Regelungstaste für den Sendersuchlauf/die Lautstärke drücken, um von der Lautstärkeregelung zum Sendersuchlaufstatus zu wechseln.

5. Drücken Sie die Ein/Aus-Taste, um das Radio auszuschalten. Die Anzeige zeigt OFF an.

Manuelle Sendereinstellung

1. Drücken Sie die Ein/Aus-Taste, um das Radio einzuschalten.
2. Wählen Sie das gewünschte Frequenzband durch Drücken der Taste „Band“. Passen Sie die Antenne wie oben beschrieben an.
3. Mit einer einfachen Drehung der Sendersuchlauf-/Lautstärkeregelung ändert sich die Frequenz in folgenden Schritten:
FM: 50 oder 100 kHz
AM (MW): 9 oder 10 kHz

Hinweis:

Falls sich der Radio im Lautstärkeregelungsstatus befindet, drücken Sie die Regelungstaste für den Sendersuchlauf/die Lautstärke, um zum Sendersuchlauf zu wechseln.

4. Drehen Sie die Sendersuchlauf-/Lautstärkeregelung weiter, bis die gewünschte Frequenz im Display angezeigt wird.
5. Drehen Sie die Sendersuchlauf-/Lautstärkeregelung auf das gewünschte Lautstärkeniveau.
6. Drücken Sie die Ein/Aus-Taste, um das Radio auszuschalten. Die Anzeige zeigt OFF an.

Speichern von Sendern im Senderspeichern

Für jeden Frequenzbereich stehen 5 Senderspeicherplätze zur Verfügung.

1. Drücken Sie die Ein/Aus-Taste, um das Radio einzuschalten.
2. Stellen Sie anhand einer der vorher beschriebenen Methoden den gewünschten Sender ein.
3. Halten Sie die gewünschte Voreinstellung gedrückt, bis ein Piepton im Radio ertönt. Die Nummer für den voreingestellten Sender erscheint in der Anzeige, und der Sender wird unter der ausgewählten Taste für voreingestellte Sender gespeichert.
4. Wiederholen Sie diese Schritte für die verbleibenden Senderspeicher.
5. Durch Ausführen der oben angegebenen Schritte können im Senderspeicher gespeicherte Sender überschrieben werden.

Aufrufen von Sendern aus dem Senderspeicher

1. Drücken Sie die Ein/Aus-Taste, um das Radio einzuschalten.
2. Wählen Sie den gewünschten Frequenzbereich aus.
3. Drücken Sie vorübergehend die gewünschte Taste für voreingestellte Sender; die Nummer des Senderspeichers und die Frequenz des Senders erscheinen in der Anzeige.

Einstellen des Radioweckers





Wenn der Radiowecker ausgewählt ist, schaltet sich das Radio ein und spielt den ausgewählten Radiosender zur ausgewählten Weckzeit. Der Radiowecker läuft für eine

Stunde, es sei denn, Sie schalten ihn durch Drücken der Ein/Aus-Taste aus. Durch Drücken der Ein/Aus-Taste bei aktiviertem Alarm wird der Alarm für 24 Stunden unterbrochen.





Hinweis:

Wenn die Akkuspannung des Radios zu niedrig ist, kann der Radiowecker nicht aktiviert werden.

a. Einstellen der Radioweckerzeit

1. Der Radiowecker kann bei ein- oder ausgeschaltetem Radio eingestellt werden.
2. Drücken Sie die Radioweckertaste  und das Radioweckersymbol leuchtet.
3. Drücken Sie für mehr als 2 Sekunden die Taste , während das Radioweckersymbol leuchtet; es ertönt ein Piepton.
4. Die Stundenanzeige leuchtet. Drehen Sie die Sendersuchlauf-/Lautstärkeregelung, um die Stunde auszuwählen und drücken Sie anschließend die Taste  erneut, um die Stundeneinstellung zu bestätigen.
5. Gehen Sie für die Einstellung der Minuten genauso vor. Drücken Sie die Taste , um die Weckzeiteinstellung abzuschließen.

b. Einstellen des Radioweckersenders

1. Drücken Sie während der Einstellung der Radioweckerzeit und bei leuchtendem Radioweckersymbol die Taste „Band“, um das Radio zu aktivieren und den gewünschten Wecksender durch manuellen Sendersuchlauf oder Aufrufen aus dem Senderspeicher auszuwählen. Drücken Sie die Taste , um die Radioweckereinstellung abzuschließen. Das Display zeigt .
2. Wenn Radioweckerzeit und -sender eingestellt sind, halten Sie die Radioweckertaste  für 2 Sekunden bis zum Erönen eines Pieptones gedrückt, um den Wecker ein- oder auszuschalten. Das Display zeigt , wenn der Radiowecker eingestellt ist.

Hinweis:

Falls kein neuer Radioweckersender ausgewählt wird, wird der letzte Sender ausgewählt.





Einstellen des HWS-Summeralarms (Humane Wake System, Aufwecksystem)

Ein Piepton wird aktiviert, wenn der HWS-Summeralarm ausgewählt wird.

Der Alarmton wird für eine Minute alle 15 Sekunden kürzer, gefolgt von einer Minute Stille, bevor der Zyklus wiederholt wird.

Der HWS-Alarm ertönt für eine Stunde, bis Sie ihn durch Drücken der Ein/Aus-Taste ausschalten. Durch Drücken der Ein/Aus-Taste bei aktiviertem Alarm wird der Alarm für 24 Stunden unterbrochen.

1. Der HWS-Summeralarm kann bei ein- oder ausgeschaltetem Radio eingestellt werden.
2. Drücken Sie die Taste des Summeralarms  und das Symbol leuchtet.

3. Drücken Sie für mehr als 2 Sekunden die Taste , während das Symbol leuchtet; es ertönt ein Piepton und die Stundenziffer leuchtet.
4. Drehen Sie die Sendersuchlauf-/Lautstärkeregelung bis zur gewünschten Weckstunde und drücken Sie anschließend die Taste  erneut. Die Minutenziffer leuchtet anschließend.
5. Drehen Sie die Sendersuchlauf-/Lautstärkeregelung bis zur gewünschten Weckminute, drücken Sie die Taste  erneut, um die Einstellung des HWS-Summeralarms abzuschließen.
6. Halten Sie die Taste des Summeralarms  für mehr als 2 Sekunden gedrückt, bis ein Piepton ertönt, um den HWS-Summeralarm ein- oder auszuschalten. Das Display zeigt , wenn der Summeralarm eingestellt wurde.

Schlummerfunktion

1. Wenn Sie eine beliebige Taste außer der Ein/Aus-Taste drücken, während der Alarm aktiviert ist, wird die Schlummerfunktion aktiviert. Der Radiowecker oder HWS-Summeralarm wird für 5 Minuten stumm geschaltet.
2. Im Display leuchtet sowohl das Schlummersymbol  als auch das Alarmsymbol. Die Schlummerfunktion kann während der einen Stunde wiederholt werden, in welcher der Alarm aktiv ist.

Einschlaffunktion

Die Einschlaffunktion schaltet das Radio automatisch nach Verstreichen einer voreingestellten Zeit aus.

1. Halten Sie die Ein/Aus-Taste für mehr als 2 Sekunden gedrückt, bis ein Piepton ertönt; im Display werden die verfügbaren Einschlafzeiten in der Reihenfolge 60-45-30-15-120-90-60 angezeigt. Lassen Sie die Ein/Aus-Taste los, wenn die gewünschte Einschlafzeit im Display angezeigt wird. Das Symbol  wird im Display angezeigt, und das Radio spielt den zuletzt ausgewählten Sender.
2. Drücken Sie die Ein/Aus-Taste, um die Einschlaffunktion abzubrechen. Das Symbol wird nicht mehr angezeigt und das Radio geht aus.

Displaybeleuchtung

Drücken Sie eine beliebige Taste oder drehen Sie an der Sendersuchlauf-/Lautstärkeregelung, und die LC-Anzeige leuchtet für 15 Sekunden. Während des Sendersuchlaufs bei aktiviertem Alarm wird das Display ebenfalls beleuchtet.

Wechseln zwischen Stereo und Mono

Wenn der Stereo-FM-Empfang zu schwach ist, können Sie dies verbessern, indem Sie die Taste „Mono“ für 2 Sekunden drücken. Die Sendung ertönt nicht mehr in stereo und die Stereoanzeige erlischt.

Wiedergeben anderer Audioquellen

Gewicht

ACHTUNG:

Vor dem Anschließen anderer Audioquellen dieses Gerät vom Stromnetz trennen.

- Es gibt 2 AUX-Buchsen. AUX 1 befindet sich an der Vorderseite des Geräts, und AUX 2 befindet sich im Batteriefach.
- An eine der beiden Buchsen AUX 1 oder AUX 2 eine Stereo- oder Mono-Audioquelle (z.B. iPod, MP3- oder CD-Player) mit einem Audiokabel anschließen.
- Taste „Band“ wiederholt drücken und loslassen, bis „AU1“ oder „AU2“ angezeigt wird. Nun ist die AUX-Funktion aktiviert.
- AUX kann nicht als Quelle für den Alarm ausgewählt werden.

WARTUNG

ACHTUNG:

- Verwenden Sie zum Reinigen niemals Kraftstoffe, Benzin, Verdünner, Alkohol oder ähnliches. Dies kann zu Verfärbungen, Verformungen oder Rissen führen.

Technische Daten:

Stromversorgungsanforderungen

Netzadapter Gleichspannung 12 V, 700 mA, mittlerer Pin positiv

Akku UM-3 (Größe AA) x 2 für Backup
Aufsteckakku: 7,2 V bis 10,8V
Schiebeakku: 10,8 V bis 18 V

Frequenzbereich FM 87,50 bis 108 MHz
(0,05 MHz/Schritt)

AM (MW) 522 bis 1.710 kHz
(9 kHz/Schritt)

Schaltungsmerkmale

Lautsprecher 3 Zoll, 8 Ohm

Ausgangsleistung 7,2 V: 0,5 W x 2; 10,8 V: 1,2 W x 2,
14,4 V: 2,2 W x 2; 18 V: 3,5 W x 2

Eingangsklemme 3,5 mm Dia. (AUX IN 1/AUX IN 2)

Antennensystem FM: Leicht biegsame Stabantenne
AM: Stabantenne

Abmessung (B x H x T) in mm

280 x 302 x 163

Akkublock	(kg)
(ohne Akku)	4,0
BL7010	4,1
BL1013	4,2
BL1015	
BL1020B	
BL1415	4,3
BL1415N	
BL1040B	4,4
BL1815	
BL1815N	
BL1820	
BL1820B	
BL1430	4,5
BL1440	
BL1450	
BL1830	4,6
BL1830B	
BL1840	
BL1840B	
BL1850	
BL1850B	
BL1860B	

ITALIANO (Istruzioni originali)

Simboli

Di seguito sono riportati i simboli utilizzati per l'apparecchio. È importante comprenderne il significato prima dell'uso.



Leggere il manuale di istruzioni.



Solo per Paesi UE

Non gettare le apparecchiature elettriche o le batterie tra i rifiuti domestici.

Secondo le Direttive Europee sui rifiuti di apparecchiature elettriche ed elettroniche, su batterie e accumulatori e sui rifiuti di batterie e di accumulatori, e la sua attuazione in conformità alle norme nazionali, le apparecchiature elettriche e le batterie esauste devono essere raccolte separatamente, al fine di essere riciclate in modo eco-compatibile.

ISTRUZIONI IMPORTANTI PER LA SICUREZZA

⚠ AVVERTENZA:

Durante l'uso di utensili elettrici è necessario adottare misure di sicurezza basilari per ridurre il rischio di incendi, folgorazioni e danni alla persona, ad esempio:

1. Prima dell'uso, leggere il manuale di istruzioni dell'utensile e del caricabatteria.
2. Pulire solo con un panno asciutto.
3. Non ostruire le aperture di ventilazione. Eseguire l'installazione seguendo le istruzioni del produttore.
4. Non installare vicino a fonti di calore quali radiatori, regolatori di calore, stufe o altri apparecchi (inclusi amplificatori) che producono calore.
5. Utilizzare soltanto gli accessori specificati dal produttore.
6. Scollegare l'apparecchio durante i temporali o durante i periodi di inutilizzo prolungati.
7. Le radio a batterie integrate e le batterie separate vanno ricaricate solo con il caricabatterie specifico per quel tipo di batteria. Un caricabatteria adatto per uno specifico tipo di batteria potrebbe provocare un pericolo di incendio se utilizzato con un'altra batteria.
8. Utilizzare la radio a batteria solo con le batterie specifiche. L'uso di tipi diversi di batterie comporta il rischio di incendi.
9. Quando la batteria non viene utilizzata, tenerla lontana da altri oggetti metallici quali: fermagli, monete, chiavi, chiodi, viti e altri piccoli oggetti metallici che potrebbero fare contatto con uno dei terminali. Un cortocircuito dei terminali della batteria potrebbe causare scintille, ustioni o incendi.
10. Evitare il contatto con elementi aventi un collegamento a terra, come tubi, radiatori, frigoriferi e altri elementi conduttori. Il rischio di scossa elettrica aumenta se il corpo dell'operatore ha un collegamento a terra.

11. In condizioni precarie, potrebbe fuoriuscire del liquido dalla batteria. In questo caso, evitare il contatto. In caso di contatto accidentale sciacquare abbondantemente con acqua. Se il liquido entra a contatto con gli occhi è necessario consultare un medico. Il liquido fuoriuscito dalla batteria può provocare irritazioni o ustioni.

CONSERVARE QUESTE ISTRUZIONI.

REGOLE SPECIFICHE DI SICUREZZA

RELATIVE ALLA BATTERIA

1. Prima di utilizzare la batteria, leggere tutte le istruzioni e gli avvisi di sicurezza relativi a (1) caricabatteria, (2) batteria e (3) prodotto utilizzato con la batteria.
2. Non smontare la batteria.
3. Se il tempo di funzionamento è diventato eccessivamente breve, non utilizzare l'utensile. Potrebbero verificarsi surriscaldamenti, ustioni o esplosioni.
4. In caso di contatto dell'elettrolita della batteria con gli occhi, sciacquare con acqua fresca e rivolgersi immediatamente a un medico. Potrebbero verificarsi danni permanenti alla funzionalità visiva.
5. Non cortocircuitare la batteria:
 - (1) Non toccare i terminali della batteria con materiale in grado di condurre elettricità.
 - (2) Evitare di conservare la batteria a contatto con oggetti metallici quali chiodi, monete e così via.
 - (3) Non esporre le batterie all'acqua o alla pioggia. Un cortocircuito può provocare un elevato flusso di corrente, surriscaldamento, ustioni o rotture.
6. Non conservare l'utensile e la batteria a una temperatura superiore a 50 °C.
7. Evitare di smaltire le batterie danneggiate o esaurite bruciandole. Se esposte al fuoco, le batterie possono esplodere.
8. Evitare di far cadere o di colpire la batteria.
9. Non utilizzare batterie danneggiate.

Caratteristiche:

- AM/FM-stereo PLL sintetizzato
- Ampio display LCD a illuminazione
- Sintonizzazione manuale/preselezionata/a scansione
- Sintonizzazione e Volume con tasto a rotazione
- 5 stazioni preselezionate per ogni banda
- Ora e 2 radiosveglie (a radio e sistema HWS) con funzione di silenziamento
- Timer sveglia regolabile (spegnimento automatico)
- Casse stereo ad alta prestazione
- Design ultrasensibile
- Impermeabile IPX 4
- Alimentazione a batteria Makita e adattatore supplementare

Descrizione (Fig. 1)

Comandi:

1. Timer Accensione e Sveglia

2. Tasto Band e Mono
3. Sveglia con attivazione radio
4. Sveglia con attivazione sonora
5. Preselezione stazioni
6. Scansione frequenze e regolazione ora
7. Manopola di controllo Frequenza/Volume
8. Presa DC IN
9. Terminale d'ingresso (AUX IN1)
10. Antenna a debole frequenza
11. Comparto batterie (comprese le batterie principali e le batterie di riserva)
12. Maniglia
13. Cassa
14. Aprivano batterie
15. Comparto batteria principale
16. Comparto batteria di backup
17. Indicatore rosso
18. Pulsante
19. Batteria
20. Terminale d'ingresso (AUX IN2)
21. Davanti
22. Destra
23. Dietro; coperchio della batteria chiuso
24. Dietro; coperchio della batteria aperto
25. Spie luminose
26. Pulsante di controllo

La tabella seguente indica il tempo di funzionamento con una singola ricarica della batteria.

Capacità della batteria	Tensione della batteria				ALL'USCITA ALTOPARLANTE = 50 mW + 50 mW (unità: ore) (circa)
	7,2 V	10,8 V	14,4 V	18 V	
1,0 Ah	BL7010				7
1,3 Ah		BL1013			8,5
			BL1415	BL1815	9
1,5 Ah		BL1015			9,5
			BL1415N	BL1815N	10
2,0 Ah		BL1020B			13
				BL1820/ BL1820B	14
3,0 Ah			BL1430		20
				BL1830/ BL1830B	21
4,0 Ah		BL1040B			26
			BL1440		27
5,0 Ah				BL1840/ BL1840B	28
			BL1450		34
6,0 Ah				BL1850/ BL1850B	35
				BL1860B	42

: Batterie Nichel-Cadmio e Nichel-Metaidrato

: Batterie Makstar

Nota:

La tabella relativa al tempo di funzionamento della batteria sopra riportata è di puro riferimento. Il tempo di funzionamento effettivo potrebbe variare in base al tipo di batteria, alle condizioni di caricamento e all'ambiente di utilizzo.

Installazione o rimozione delle batterie Makstar (Fig. 4 e 5)

- Per inserire la batteria, allineare l'apposita linguetta allo scomparto e provvedere all'inserimento. Un leggero clic segnalerà l'avvenuto inserimento.
- Se è visibile l'indicatore rosso sul lato superiore del pulsante significa che la batteria non è completamente inserita. Inserirla a fondo fino a quando l'indicatore rosso non è più visibile. In caso contrario potrebbe fuoriuscire accidentalmente dall'utensile e provocare danni all'operatore o a eventuali osservatori.
- Non applicare una forza eccessiva per installare la batteria. Se la batteria non scorre agevolmente, la manovra di inserimento non è corretta.
- Per rimuovere la batteria è sufficiente estrarla dall'utensile facendo scorrere il pulsante nella parte anteriore della batteria oppure premendo i tasti su entrambi i lati della stessa.

Installazione o rimozione delle batterie Nichel-Cadmio e Nichel-Metaidrato (Fig. 6 e 7)

- Tirare la barra di sostegno per inserire la batteria nel terminale.

Display LCD:

- A. Attivazione radiosveglia
- B. Attivazione radiosveglia sonora con sistema HWS
- C. Scansione frequenza
- D. Indicatore Banda di frequenza
- E. Indicatore caricamento batteria
- F. Preselezione stazioni
- G. Funzione di sveglia dolce e silenziamento
- H. Frequenza
- I. Simbolo stereo e volume
- J. Orologio
- K. Selezione ora
- L. Indicazione orologio PM

Installazione della batteria

Nota:

Se si conservano le batterie di riserva nello scomparto, si evita la perdita dei dati memorizzati nelle memorie preimpostate.

Installazione della batteria di riserva

1. Tirare l'aprivano batteria per l'apertura del compartimento delle batterie principali e di riserva. (Fig. 2 e 3)
2. Rimuovere il copribatteria del compartimento delle batterie di riserva e inserire 2 batterie UM-3 (misura AA). Assicurarsi che le batterie vengano inserite con la giusta polarità come illustrato. Riposizionare il copribatteria.
3. Una volta inserite le batterie di riserva, inserire le batterie principali per l'accensione. Viene riportato qui di seguito l'elenco delle batterie compatibili con questo apparecchio.

- Per inserire la batteria, allineare l'apposita linguetta allo scomparto e provvedere all'inserimento.
- Rilasciare la barra di sostegno.
- Per rimuovere la batteria, tirare la barra di sostegno ed estrarre la batteria dal terminale.

Riportare l'apri vano batteria nella posizione originale.

Se sul display compare il messaggio di caduta alimentazione, distorsione o il simbolo di bassa alimentazione , o l'apparecchio emette un "suono acuto", è necessario sostituire le batterie principali.

Nota:





Non è possibile ricaricare le batterie principali tramite l'adattatore AC.

Se compare il simbolo di bassa alimentazione  e lampeggia la lettera "E", è necessario sostituire le batterie di riserva.

Indicazione della capacità residua della batteria (Fig. 8)

Solo per batterie il cui codice modello termina con "B"

Premere il pulsante di controllo sulla batteria per visualizzare la capacità residua della batteria. Le spie luminose si illuminano per qualche secondo.

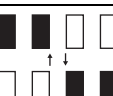
Spie luminose			Capacità residua
Accesa	Spenta	Lampeggiante	
			Dal 75% al 100%
			Dal 50% al 75%
			Dal 25% al 50%
			Dal 0% al 25%
			Caricare la batteria.
			Probabile malfunzionamento della batteria.

015658

Nota:

- Il valore indicato potrebbe variare leggermente dalla capacità effettiva in base alle condizioni di utilizzo e alla temperatura ambientale.

Installazione dell'antenna (Fig. 9 e 10)

Installare l'antenna come mostrato nella figura.

Nota:

Nel comparto batteria è presente un vano concepito per conservare l'antenna rimossa.

Come utilizzare l'adattatore AC (Fig. 11)

Rimuovere la protezione in gomma e inserire la spina dell'adattatore nella presa DC posta sulla parte anteriore dell'apparecchio. Collegare l'adattatore a una presa standard. Mentre si utilizza l'adattatore, le batterie vengono scollegate automaticamente. L'adattatore AC deve essere scollegato dall'alimentazione principale quando non viene utilizzato.

Nota:

Se la radio ha delle interferenze nella banda AM a causa dell'adattatore, spostare la radio dall'adattatore AC di oltre 30 cm.

Regolazione orologio

1. La regolazione dell'orologio può essere effettuata ad apparecchio acceso o spento.
2. Sul display apparirà il simbolo ":-:-" quando le batterie di riserva sono installate.
3. Tenere premuto il tasto regolazione ora C_{SET} per oltre 2 secondi, sul display lampeggerà il simbolo C_{SET} e la digitazione dell'ora, a cui seguirà un bip.
4. Ruotare la manopola di controllo Frequenza/Volume per inserire l'ora desiderata.
5. Premere il tasto C_{SET} per confermare l'ora. In seguito lampeggerà la regolazione dei minuti.
6. Ruotare la manopola di controllo Frequenza/Volume per inserire i minuti desiderati.
7. Premere di nuovo il tasto C_{SET} per completare l'operazione di regolazione dell'orologio.

Attivazione radio

Questo apparecchio è dotato di tre modalità di frequenza: a scansione, manuale e a preselezione.

Modalità a scansione

1. Premere il tasto Accensione per l'accensione dell'apparecchio.
2. Selezionare la banda di frequenza desiderata premendo il tasto Band. Per una ricezione migliore in banda FM, assicurarsi che l'antenna sia posizionata correttamente. Per la banda AM (MW), ruotare l'apparecchio per captare meglio il segnale. Evitare di utilizzare la radio accanto al monitor di un computer o ad altri apparecchi che potrebbero causare interferenze.
3. Premere e rilasciare il tasto Scansione (una pressione prolungata oltre i due secondi attiverebbe la regolazione dell'ora). Sul display LCD lampeggerà il simbolo Scansione e l'apparecchio avvierà la ricerca, arrestandosi una volta rilevata una stazione radio. Premere di nuovo il tasto Scansione per trattenere la stazione rilevata.

Nota:

Se la stazione rilevata è una stazione stereo, sul display apparirà il simbolo stereo.

Nota:

L'apparecchio continuerà la ricerca delle stazioni finché non verrà ripremuto il tasto Scansione per identificare una nuova stazione radio.

- Ruotare la manopola di controllo Frequenza/Volume per ottenere il livello acustico desiderato. Il display LCD evidenzierà le modifiche del volume.

Nota:

Quando è attivato il tasto Volume, premendo il tasto Frequenza/Volume è possibile attivare tale modalità.

- Per lo spegnimento dell'apparecchio, premere il tasto Accensione. Sul display verrà visualizzata la scritta OFF.

Modalità manuale

- Premere il tasto Accensione per l'accensione dell'apparecchio.
- Selezionare la banda di frequenza desiderata premendo il tasto Banda. Regolare l'antenna come sopra indicato.
- Un'unica rotazione della manopola di controllo Frequenza/Volume consentirà di cambiare la frequenza nel seguente modo:
FM: 50 o 100 kHz
AM (MW): 9 o 10 kHz

Nota:

Se è attivato il tasto Volume, premere il tasto Frequenza per attivare tale modalità.

- Continuare a ruotare la manopola di controllo Frequenza/Volume finché la frequenza desiderata non appare sul display.
- Ruotare la manopola di controllo Frequenza/Volume per ottenere il livello acustico desiderato.
- Per lo spegnimento dell'apparecchio, premere il tasto Accensione. Sul display verrà visualizzata la scritta OFF.

Registrazione delle stazioni nella modalità preselezione

Ci sono 5 memorie per ogni banda di frequenza.

- Premere il tasto Accensione per l'accensione dell'apparecchio.
- Sintonizzarsi sulla stazione desiderata utilizzando uno dei metodi sopradescritti.
- Premere e trattenere la preselezione desiderata finché l'apparecchio non emette un bip. Il numero preselezionato apparirà sul display e la stazione verrà registrata sul tasto prescelto.
- Ripetere l'operazione per le rimanenti preselezioni.
- Le stazioni registrate nella modalità preselezione possono essere trascritte seguendo le operazioni sopradescritte.

Richiamo di una stazione dalle memoria di preselezione

- Premere il tasto Accensione per l'accensione dell'apparecchio.
- Selezionare la banda di frequenza desiderata.
- Premere temporaneamente il tasto preselezione e il numero preselezionato, e la stazione apparirà sul display.





Impostazione della radiosveglia

Quando si seleziona l'opzione di radiosveglia, la radio si accende e attiva la stazione radio prescelta nell'ora prestabilita. La radiosveglia rimarrà attivata per almeno un'ora finché non verrà premuto il tasto Accensione. Premendo il tasto Accensione mentre è attivata la radiosveglia, l'attivazione verrà annullata per 24 ore.





Nota:

Se la batteria è scarica, non sarà possibile attivare la radiosveglia.

a. Impostazione ora radiosveglia:

- La radiosveglia può essere attivata sia a radio accesa che a radio spenta.
- Premendo e rilasciando il tasto radiosveglia , lampeggerà il simbolo della radiosveglia.
- Mentre lampeggia il simbolo, premendo il tasto  per oltre due secondi seguirà un bip.
- Sul display lampeggerà il simbolo Ora; ruotare la manopola di controllo Frequenza/Volume per selezionare l'ora, quindi premere di nuovo il tasto  per confermare l'opzione.
- Seguire la stessa procedura per selezionare i minuti. Premere il tasto  per completare l'operazione.

b. Impostazione stazione

- Nel corso dell'operazione di impostazione della radiosveglia, quando lampeggia il simbolo radiosveglia, premere il tasto Banda per attivare la selezione della banda desiderata e della stazione per sintonizzazione manuale e per richiamare le stazioni preselezionate. Premere il tasto , per completare l'impostazione della radiosveglia. Sul display comparirà il simbolo .
- Una volta impostata l'ora e la stazione radio, tenere premuto il tasto radiosveglia  per due secondi, seguirà un bip che segnerà l'attivazione o la disattivazione della sveglia. Una volta impostata la radiosveglia, sul display comparirà il simbolo .







Nota:

Se non viene selezionata alcuna stazione radio, verrà considerata l'ultima registrata.

Impostazione sveglia sonora con sistema HWS (Sistema sveglia persone)

Se si seleziona l'opzione HWS verrà attivato un bip.

Il tono di allarme diventa sempre più ravvicinato ogni 15 secondi per la durata di un minuto, seguito da un minuto di silenzio prima della ripetizione del ciclo. Tale sistema rimarrà attivo per un'ora finché non verrà disattivato con la pressione del tasto Accensione. Premendo il tasto Accensione ad allarme attivo verrà annullata la sveglia per 24 ore.

1. Il sistema di sveglia sonora HWS può essere attivato a radio accesa o spenta.
2. Premendo e rilasciando il tasto sveglia sonora HWS , lampeggerà il simbolo.
3. Mentre lampeggia il simbolo, tenere premuto il tasto  per oltre due secondi. Seguirà un bip e sul display lampeggerà Ora.
4. Ruotare la manopola di controllo Frequenza/Volume per selezionare l'ora desiderata di attivazione dell'allarme, quindi premere di nuovo il tasto . Lampeggerà il tasto dei minuti.
5. Ruotare la manopola di controllo Frequenza/Volume per selezionare i minuti desiderati di attivazione dell'allarme, quindi premere di nuovo il tasto  per completare l'operazione.
6. Tenere premuto il tasto sveglia sonora  per oltre due secondi, seguirà un bip per l'attivazione o la disattivazione della sveglia.
A inserimento della sveglia, sul display comparirà il simbolo .

Funzione di sveglia dolce

1. Quando è attivata l'opzione di sveglia, premere qualunque tasto eccetto Accensione per attivare la funzione di sveglia dolce. La radiosveglia o il sistema HWS verranno zittiti a intervalli di 5 minuti.
2. Sul display compariranno sia il simbolo  che il simbolo della sveglia. La funzione di sveglia dolce può essere mantenuta per un'ora dall'attivazione della sveglia.

Funzione di silenziamento

Il timer di silenziamento spegnerà automaticamente l'apparecchio trascorso un periodo di tempo prestabilito.

1. Tenere premuto il tasto Accensione per oltre due secondi, seguirà un bip e sul display compariranno le fasce di tempo a disposizione: 60-45-30-15-120-90-60.
Rilasciare il tasto Accensione una volta selezionato il tempo desiderato. Sul display apparirà il simbolo  e la radio selezionerà l'ultima stazione opzionata.
2. Per annullare la funzione di silenziamento, premere il tasto Accensione. Il simbolo scomparirà e la radio si spegnerà.

Illuminazione display

Premendo qualsiasi tasto o ruotando la manopola di controllo Frequenza/Volume, il display LCD si illuminerà per circa 15 secondi. Mentre è in atto l'operazione di scansione delle stazioni e la sveglia è attivata, il display si illuminerà automaticamente.

Modalità Mono

Quando la ricezione della stazione radio FM in modalità stereo è debole, tenendo premuto il tasto Mono per 2 secondi è possibile migliorare il segnale. Il suono cambierà da stereo a mono e scomparirà l'indicazione stereo.

Come utilizzare altri dispositivi audio

ATTENZIONE:

Scollegare l'apparecchio prima di collegare altri dispositivi audio.

- Ci sono 2 prese AUX IN. La presa AUX 1 è collocata sul pannello frontale, mentre la presa AUX 2 si trova nel comparto batterie.
- Collegare una sorgente mono o stereo (ad esempio, un lettore CD, MP3 o iPod) alla presa AUX 1 o alla presa AUX 2 mediante un cavo audio.
- Premere e rilasciare ripetutamente il tasto Banda fino a visualizzare "AU1" o "AU2" per attivare la funzione AUX.
- Non è possibile attivare AUX come sorgente per la sveglia.

MANUTENZIONE

ATTENZIONE:

- Evitare assolutamente di usare benzina, diluenti, solventi, alcol o sostanze simili. In caso contrario, potrebbero verificarsi scoloriture, deformazioni o incrinature.

Caratteristiche tecniche:

Alimentazione	
Adattatore AC	DC12 V 700 mA, pin centrale positivo
Batterie	UM-3 (misura AA) x 2 di riserva Batterie Nichel-Cadmio e Nichel-Metaidrato: 7,2 V - 10,8V Batterie Makstar: 10,8 V - 18 V
Frequenza radio	FM 87,5k - 108 MHz (0,05 MHz/incremento) AM (MW) 522 - 1.710 kHz (9 kHz/incremento)
Circuito	
Casse	3 pollici 8 ohm
Tensione	7,2 V: 0,5 W x 2, 10,8 V: 1,2 W x 2, 14,4 V: 2,2 W x 2, 18 V: 3,5 W x 2
Terminale d'ingresso	Diametro 3,5 mm (AUX IN1/AUX IN2)
Antenna	FM: Antenna a debole frequenza AM: Antenna
Dimensioni (Ampiezza x Altezza x Profondità) in mm	280 x 302 x 163

Batteria	(kg)
(senza batteria)	4,0
BL7010	4,1
BL1013	4,2
BL1015	
BL1020B	
BL1415	4,3
BL1415N	
BL1040B	4,4
BL1815	
BL1815N	
BL1820	
BL1820B	4,5
BL1430	
BL1440	
BL1450	
BL1830	4,6
BL1830B	
BL1840	
BL1840B	
BL1850	
BL1850B	
BL1860B	

NEDERLANDS (Originele instructies)

Symbolen

Hieronder staan de symbolen die voor het gereedschap worden gebruikt. Zorg ervoor dat u weet wat ze betekenen alvorens het gereedschap te gebruiken.



Lees de gebruiksaanwijzing.



Alleen voor EU-landen

Geef elektrisch gereedschap en accu's niet met het huisvuil mee!

Volgens de Europese richtlijn inzake oude elektrische en elektronische apparaten, en inzake batterijen en accu's en oude batterijen en accu's, en de toepassing daarvan binnen de nationale wetgeving, dienen elektrisch gereedschap, accu's en batterijen die het einde van hun levensduur hebben bereikt, gescheiden te worden ingezameld en te worden afgevoerd naar een recyclebedrijf dat voldoet aan de geldende milieu-eisen.

BELANGRIJKE VEILIGHEIDSINSTRUCTIES

⚠ WAARSCHUWING:

Tijdens het gebruik van elektrische gereedschappen dienen altijd de basisveiligheidsvoorzorgen te worden genomen om het risico van brand, elektrische schokken en persoonlijk letsel te verkleinen, waaronder de volgende:

1. Lees deze gebruiksaanwijzing en die van de acculader voor gebruik aandachtig door.
2. Reinig uitsluitend met een droge doek.
3. Blokkeer de ventilatieopeningen niet. Plaats het apparaat overeenkomstig de instructies van de fabrikant.
4. Plaats het apparaat niet in de buurt van een verwarmingsbron, zoals een radiator, warmeluchtrooster, kookplaat of ander apparaat (waaronder een versterker) dat warmte produceert.
5. Sluit uitsluitend andere apparaten of accessoires aan die worden aanbevolen door de fabrikant.
6. Trek de stekker van het apparaat uit het stopcontact in geval van onweer met bliksem en indien het apparaat gedurende een lange tijd niet gaat worden gebruikt.
7. Een draagbare radio met inwendige batterijen of een losse accu mag alleen worden opgeladen met de aanbevolen batterij-/acculader. Een acculader die geschikt is voor een bepaald type accu, kan brandgevaar opleveren indien gebruikt met een ander type accu.
8. Gebruik de draagbare radio uitsluitend met de specifiek daarvoor bedoelde accu. Door een ander soort accu te gebruiken, kan brandgevaar ontstaan.
9. Wanneer de accu niet in gebruik is, houdt u deze uit de buurt van andere metalen voorwerpen, zoals: paperclips, muntgeld, sleutels, spijkers, schroeven of andere kleine, metalen voorwerpen die een kortsluiting kunnen veroorzaken tussen de accupolen.

Kortsluiting tussen de accupolen kan vonken, brandwonden of brand veroorzaken.

10. Voorkom lichamelijk contact met geaarde oppervlakken, zoals pijpen, radiatoren, fornuizen en koelkasten. De kans op een elektrische schok is groter wanneer uw lichaam is geaard.
11. Onder zware gebruiksomstandigheden kan vloeistof uit de accu komen. Voorkom aanraking! Als u deze vloeistof per ongeluk aanraakt, wast u deze goed af met water. Als de vloeistof in uw ogen komt, raadpleegt u tevens een arts. Vloeistof uit de accu kan irritatie en brandwonden veroorzaken.

BEWAAR DEZE INSTRUCTIES.

AANVULLENDE VEILIGHEIDSVOORSCHRIFTEN

VOOR ACCU'S

1. Alvorens de accu in gebruik te nemen, leest u eerst alle instructies en waarschuwingsofschriften op (1) de acculader, (2) de accu en (3) het apparaat waarin de accu wordt aangebracht.
2. Haal de accu niet uit elkaar.
3. Als de gebruikstijd aanzienlijk korter is geworden, stopt u onmiddellijk met het gebruik. Anders kan dit leiden tot kans op oververhitting, mogelijke brandwonden en zelfs een explosie.
4. Als de elektrolyt in uw ogen komt, wast u deze uit met schoon water en raadpleegt u onmiddellijk een arts. Dit kan leiden tot verlies van gezichtsvermogen.
5. Sluit de accu niet kort:
 - (1) Raak de accupolen niet aan met enig geleidend materiaal.
 - (2) Bewaar de accu niet op een plaats waar deze in aanraking kan komen met andere metalen voorwerpen, zoals spijkers, munten, enz.
 - (3) Stel de accu niet bloot aan water of regen. Kortsluiting van de accu kan leiden tot een hoge stroomsterkte, oververhitting, mogelijke brandwonden en zelfs een defect.
6. Bewaar het gereedschap en de accu niet op plaatsen waar de temperatuur kan oplopen tot 50 °C of hoger.
7. Werp de accu niet in een vuur, zelfs niet als deze al ernstig beschadigd of helemaal versleten is. De accu kan in een vuur exploderen.
8. Wees voorzichtig dat u de accu niet laat vallen of ergens tegenaan stoot.
9. Gebruik nooit een beschadigde accu.

Kenmerken:

- AM/FM-stereo PLL-synthese
- Groot LCD-display met verlichting
- Handmatig afstemmen/stationvoorkeuze/automatisch afstemmen
- Draaiknop voor afstemmen en volumeregeling
- 5 voorkeuzestations per band
- Tijdweergave en 2 alarmtimers (radio en HWS-zoemer) met sluimerfunctie
- Instelbare slaaptimer (automatisch uitschakelen)
- Stereoluidspreker voor hoogwaardige geluidswaergave
- Bijzonder duurzaam ontwerp

- Waterbestendig tot IPX 4
- Aangedreven door Makita-batterijpakket en meegeleverde netadapter

Overzicht van de belangrijkste onderdelen (zie afb. 1)

Bedieningselementen:

1. Aan-/uitknop en slaaptimer
2. Knop Band en Mono
3. Radioalarm instellen
4. Alarmzoemer instellen
5. Voorkeuzestations
6. Automatisch zoeken en tijd instellen
7. Afstem-/volumeknop
8. Gelijktroom aansluitcontact
9. Ingang (AUX IN1)
11. Batterijvak (voor batterijpakket en back-upbatterijen)
12. Handgreep
13. Luidspreker
14. Vergrendelpal batterijvak
15. Hoofdbatterijvak
16. Reservebatterijvak
17. Rode deel
18. Knop
19. Batterijdoos
20. Ingang (AUX IN2)
21. Vooraanzicht
22. Rechterzijaanzicht
23. Achteraanzicht met gesloten accudeksel
24. Achteraanzicht met geopend accudeksel
25. Indicatorlampjes
26. Testknop

LCD-display:

- A. Radioalarm
- B. HWS-alarmzoemer
- C. Automatisch afstemmen
- D. Band-indicator
- E. Indicator batterijen leeg
- F. Voorkeuzestations
- G. Status slaap- en wektimer
- H. Frequentie
- I. Stereosymbool en volume
- J. Klok
- K. Tijdsinstelling
- L. PM-symbool voor klok

De batterijen plaatsen

Opmerking:

Door back-upbatterijen in het batterijvak te laten zitten, voorkomt u dat opgeslagen instellingen in het voorkeurgeheugen verloren gaan.

De back-upbatterij plaatsen

1. Trek de vergrendelpal van het batterijvak uit om het batterijvak vrij te geven. Er is een vak voor de hoofdbatterij en een voor de back-upbatterij (zie afb. 2 en 3).

2. Verwijder de klep van het batterijvak en plaats 2 nieuwe UM-3 batterijen (AA-formaat). Plaats de batterijen met de juiste polariteit zoals aangegeven aan de binnenzijde van het vak. Plaats de klep terug.
3. Plaats nadat u de back-upbatterijen hebt geïnstalleerd, het batterijpakket in de radio. In de onderstaande tabel vindt u de geschikte accu's voor deze radio.

De onderstaande tabel geeft de gebruikstijd aan per acculading.

Accucapaciteit	Accuspanning				BIJ LUIDSPREKERUITGANG = 50 mW + 50 mW (eenheid: uur) (ongeveer)
	7,2 V	10,8 V	14,4 V	18 V	
1,0 Ah	BL7010				7
1,3 Ah		BL1013			8,5
			BL1415	BL1815	9
1,5 Ah		BL1015			9,5
			BL1415N	BL1815N	10
2,0 Ah		BL1020B			13
				BL1820/ BL1820B	14
3,0 Ah			BL1430		20
				BL1830/ BL1830B	21
4,0 Ah		BL1040B			26
			BL1440		27
				BL1840/ BL1840B	28
5,0 Ah			BL1450		34
				BL1850/ BL1850B	35
6,0 Ah				BL1860B	42

: Blokaccu

: Schuifaccu

Opmerking:

De bovenstaande tabel met betrekking tot de gebruikstijd van de accu geldt als richtlijn. De werkelijke gebruikstijd kan verschillen afhankelijk van het type accu, de laadtoestand en de gebruiksomgeving.

De accu aanbrengen en verwijderen (zie afb. 4 en 5)

- Om de accu aan te brengen lijnt u de lip op de accu uit met de groef in de behuizing en duwt u de accu op zijn plaats. Steek de accu zo ver mogelijk in het gereedschap tot u een klikgeluid hoort.
- Als u het rode deel aan de bovenkant van de knop kunt zien, is de accuadapter niet goed aangebracht. Breng de accuadapter zo ver mogelijk aan tot het rode deel niet meer zichtbaar is. Als u dit niet doet, kan de accu per ongeluk uit het gereedschap vallen en u of anderen in uw omgeving verwonden.
- Oefen geen grote kracht uit bij het aanbrengen van de accu. Als de accu niet gemakkelijk erin kan worden geschoven, wordt deze niet goed aangebracht.
- Om de accu te verwijderen verschuift u de knop aan de voorkant van de accu en schuift u tegelijkertijd de accu

van het gereedschap af of drukt u op de knoppen aan beide zijden van de accu.

De blokaccu aanbrengen en verwijderen (zie afb. 6 en 7)

- Trek aan de steunstaaf zodat de batterij in de terminal kan worden gestopt.
- Om de accu te plaatsen, lijnt u de lip op de accu uit met de groef in de behuizing en duwt u de accu op zijn plaats.
- Laat de steunstaaf los.
- Om de accu te verwijderen, trekt u aan de steunstaaf en neemt u de batterij uit de terminal.

Plaats de vergrendelpal van het batterijvak terug op zijn originele positie.

Minder vermogen, vervorming en een "stotterend geluid" of een symbool voor laag batterijvermogen  op het display zijn tekenen dat de accu moet worden vervangen of opgeladen.

Opmerking:



















De accu kan niet worden opgeladen met de meegeleverde netadapter.

Als het symbool voor een laag batterijvermogen  verschijnt en er een "E" blijft knipperen, moeten de back-upbatterijen worden vervangen.

Aanduiding van de resterende acculading (zie afb. 8)

Alleen voor accu's met een "B" aan het einde van het modelnummer

Druk op de testknop op de accu om de resterende accucapaciteit af te lezen. De indicatorlampjes branden gedurende enkele seconden.

Indicatorlampjes			Resterende acculading
 Brandt	 Uit	 Knippert	
			75% tot 100%
			50% tot 75%
			25% tot 50%
			0% tot 25%
			Laad de accu op.
 	 	 	Er kan een storing in de accu zijn opgetreden.

015658

Opmerking:

- Afhankelijk van de gebruiksomstandigheden en de omgevingstemperatuur, is het mogelijk dat de aangegeven acculading verschilt van de werkelijke acculading.

De flexibele sprietantenne plaatsen (zie afb. 9 en 10)

Plaats de flexibele sprietantenne zoals aangegeven in de afbeelding.

Opmerking:

Er is een pal in het batterijvak voor het vastzetten van de verwijderde antenne.

De meegeleverde netadapter gebruiken (zie afb. 11)

Verwijder de rubber beschermkap en sluit de adapterstekker aan op het gelijkstroom aansluitcontact op de voorzijde van de radio. Steek de adapter in een standaard stopcontact. Bij gebruik van de adapter wordt de accu automatisch uitgeschakeld. De netstroomadapter moet losgekoppeld zijn van de netstroom wanneer u deze niet gebruikt.

Opmerking:

Als de radio op de AM-frequentieband storing ondervindt van zijn netspanningsadapter, plaatst u de radio meer dan 30 cm uit de buurt van de netspanningsadapter.

De klok instellen

1. De klok kan worden ingesteld met de radio in- of uitgeschakeld.
2. Op het display verschijnt "-: -" wanneer de back-upbatterijen zijn geïnstalleerd.
3. Houd de knop C_{SET} langer dan 2 seconden ingedrukt. Het symbool voor tijd instellen C_{SET} en de urenweergave knipperen en de radio geeft een geluidssignaal weer.
4. Draai aan de afstem-/volumeknop om het gewenste uur in te stellen.
5. Druk op de knop C_{SET} om de ureninstelling te bevestigen. Daarna knippert de minutenweergave.
6. Draai aan de afstem-/volumeknop om de gewenste minuten in te stellen.
7. Druk opnieuw op de knop C_{SET} om de klokinstelling te voltooiën.

De radio bedienen

Deze radio biedt drie afstemmethodes - Automatisch afstemmen, Handmatig afstemmen en Stationvoorkeuze.

Automatisch afstemmen

1. Druk op de aan-/uitknop om de radio in te schakelen.
2. Kies de gewenste golfband door op de Band-knop te drukken. Zorg dat de flexibele sprietantenne in de juiste richting is geplaatst voor de beste FM-ontvangst. Voor een optimale AM (MW)-ontvangst kan het nodig zijn om de radio te draaien. Probeer te vermijden dat de radio wordt gebruikt naast een computerscherm of andere apparatuur die storing veroorzaakt op de radio.
3. Druk kort op de knop Automatisch afstellen (als u de knop langer dan 2 seconden ingedrukt houdt, wordt

de tijdsinstelling geactiveerd). Het symbool Automatisch afstellen begint te knippen op het LCD-display en de radio zoekt automatisch naar het volgende zendstation. Druk opnieuw op de knop Automatisch afstellen om op het gevonden station af te stemmen.

Opmerking:

Als het gevonden station een stereostation is, wordt het stereosymbool op het display weergegeven.

Opmerking:

Als u niet opnieuw op de knop Automatisch afstellen drukt nadat de radio een station heeft gevonden, blijft deze zoeken naar de volgende beschikbare stations.

4. Draai de afstem-/volumeknop om het gewenste geluidsniveau in te stellen. Wijzigingen in het weergavevolume worden op het LCD-display weergegeven.

Opmerking:

Bij het instellen van het weergavevolume kunt u de afstem-/volumeknop indrukken om van de volumeregeling naar de afstemregeling te gaan.

5. Druk op de aan-/uitknop om de radio uit te schakelen. Op het display verschijnt de melding OFF.

Handmatig afstemmen

1. Druk op de aan-/uitknop om de radio in te schakelen.
2. Kies de gewenste golfband door op de Band-knop te drukken. Richt de antenne zoals hierboven beschreven.
3. Bij elke draai aan de afstem-/volumeknop wordt de frequentie gewijzigd met de volgende stap:
FM: 50 of 100 kHz
AM (MW): 9 of 10 kHz

Opmerking:

Als de volumeregeling is geactiveerd op de radio, drukt u op de afstem-/volumeknop om de afstemstatus te activeren.

4. Blijf aan de afstem-/volumeknop draaien tot de gewenste frequentie op het display wordt weergegeven.
5. Draai de afstem-/volumeknop om het gewenste geluidsniveau in te stellen.
6. Druk op de aan-/uitknop om de radio uit te schakelen. Op het display verschijnt de melding OFF.

Stations in het voorkeuzegeheugen opslaan

U kunt vijf voorkeuzestations instellen voor elke golfband.

1. Druk op de aan-/uitknop om de radio in te schakelen.
2. Stem af op het gewenste station met één van de hierboven beschreven methoden.
3. Houd de gewenste voorkeuzetoets ingedrukt tot de radio een geluidssignaal weergeeft. Het voorkeuzenummer verschijnt op het display en het station wordt opgeslagen onder de gekozen voorkeuzetoets.
4. Herhaal deze procedure voor de overige voorkeuzetoetsen.

5. U kunt in het voorkeuzegeheugen opgeslagen stations overschrijven door nogmaals de bovenstaande procedures te volgen.

Stations uit het voorkeuzegeheugen oproepen

1. Druk op de aan-/uitknop om de radio in te schakelen.
2. Selecteer de gewenste golfband.
3. Druk kort op de gewenste voorkeuzetoets. Het voorkeuzenummer en de frequentie van het station verschijnen op het display.

De alarmfunctie instellen

Als het radioalarm wordt geselecteerd, wordt de radio op de ingesteld tijd ingeschakeld en wordt het gekozen station weergegeven. Het radioalarm blijft een uur actief, tenzij u het uitschakelt door op de aan-/uitknop te drukken. Als u op de aan-/uitknop drukt terwijl het alarm is geactiveerd, wordt het alarm voor 24 uur uitgeschakeld.

Opmerking:

Als het batterijvermogen van de radio laag is, kan het radioalarm niet worden geactiveerd.

a. De tijd voor het radioalarm instellen:

1. Het radioalarm kan worden ingesteld met de radio in- of uitgeschakeld.
2. Druk kort op de knop voor het radioalarm (🔔-🔔). Het symbool voor het radioalarm begint te knippen.
3. Houd terwijl het symbool voor het radioalarm knippert, de knop C_{SET} langer dan 2 seconden ingedrukt. De radio geeft een geluidssignaal weer.
4. De urenweergave knippert, draai aan de afstem-/volumeknop om de uren in te stellen en druk vervolgens nogmaals op de knop C_{SET} om de ureninstelling te bevestigen.
5. Volg dezelfde procedures om de minuten in te stellen. Druk op de knop C_{SET} om de alarmtijdsinstelling te voltooiën.

b. Het station voor het radioalarm instellen

1. Druk tijdens het instellen van de tijd voor het radioalarm en terwijl het symbool voor het radioalarm knippert op de Band-knop om de gewenste golfband en het station voor het alarm handmatig te selecteren en de voorkeuzestations op te roepen. Druk op de knop (🔔-🔔) om de instelling van het radioalarm te voltooiën. Op het display verschijnt de melding (🔔-🔔).
2. Wanneer de tijd en het station voor het radioalarm zijn ingesteld, houdt u de knop voor het radioalarm (🔔-🔔) gedurende 2 seconden ingedrukt om het alarm in of uit te schakelen. De radio geeft een geluidssignaal weer. Het display toont (🔔-🔔) wanneer het radioalarm is ingesteld.

Opmerking:





Als er geen nieuw station voor het radioalarm wordt geselecteerd, geeft de radio het laatst gekozen alarmstation weer.

De HWS-alarmzoemer (Humane Wake System, weksysteem) instellen

Als u de HWS-alarmzoemer selecteert, geeft de radio een geluidssignaal weer.

De alarmzoemer wordt elke 15 seconden steeds korter weergegeven gedurende 1 minuut, gevolgd door 1 minuut stilte. Daarna wordt de cyclus herhaald.

Het HWS-alarm blijft een uur lang tenzij het wordt uitgeschakeld door op de aan-/uitknop te drukken. Als u op de aan-/uitknop drukt terwijl het alarm is geactiveerd, wordt het alarm 24 uur uitgeschakeld.

1. Het HWS-zoemeralarm kan worden ingesteld met de radio in- of uitgeschakeld.
2. Druk kort op de knop voor het HWS-zoemeralarm . Het symbool begint te knipperen.
3. Houd terwijl het symbool knippert de knop  langer dan 2 seconden ingedrukt. De radio geeft een geluidssignaal weer en de urenweergave begint te knipperen.
4. Draai aan de afstem-/volume knop om de uren voor het alarm in te stellen en druk vervolgens nogmaals op de knop . De minutenweergave begint te knipperen.
5. Draai aan de afstem-/volume knop om de minuten voor het alarm in te stellen en druk vervolgens nogmaals op de knop  om de instelling van het HWS-zoemeralarm te voltooien.
6. Houd de knop van het zoemeralarm  langer dan 2 seconden ingedrukt om het HWS-zoemeralarm in of uit te schakelen. De radio geeft een geluidssignaal weer.

Als het zoemeralarm is ingesteld, wordt het symbool  weergegeven op het display.

Sluimerfunctie

1. Druk terwijl het alarm is geactiveerd op elke knop behalve de aan-/uitknop om de sluimerfunctie te activeren. Het radioalarm of HWS-zoemeralarm wordt uitgeschakeld en om de 5 minuten herhaald.
2. Op het display knippert zowel het sluimersymbool  als het alarmsymbool. De sluimerfunctie kan actief blijven gedurende het hele uur dat de alarmen werkzaam zijn.

Slaapfunctie

De slaaptimer schakelt de radio automatisch uit nadat een vooraf ingestelde tijd is verstreken.

1. Houd de aan-/uitknop langer dan 2 seconden ingedrukt. De radio geeft een geluidssignaal weer en op het display verschijnen de beschikbare uitschakeltijden in de volgorde 60-45-30-15-120-90-60.

Laat de aan-/uitknop los zodra de gewenste uitschakeltijd op het display wordt weergegeven. Het symbool  verschijnt op het display en de radio geeft het laatst geselecteerde station weer.

2. Druk om de slaapfunctie te annuleren op de aan-/uitknop. Het symbool verdwijnt en de radio wordt uitgeschakeld.

Displayverlichting

Druk op ongeacht welke knop of draai aan de afstem-/volume knop om het LCD-display gedurende ca. 15 seconden te verlichten. Tijdens het zoeken naar stations en bij activering van een alarm wordt het display automatisch verlicht.

Wisselen tussen stereo en mono

Als de stereo-ontvangst van een FM-station zwak is, kunt u deze verbeteren door de Mono-knop 2 seconden lang ingedrukt te houden. De geluidsweggeve is nu niet meer stereo en de stereo-indicator verdwijnt.

Andere audio-apparaten afspelen

LET OP:

Koppel dit apparaat los voordat u andere audioapparaten aansluit.

- Er zijn 2 AUX in-aansluitpunten. AUX 1 bevindt zich op het voorpaneel en AUX 2 in het batterijvak.
- Sluit een stereo of mono bron (bijv. iPod, MP3 of cd-speler) aan via een audiokabel op AUX 1 of AUX 2.
- Druk herhaaldelijk op de BAND-knop tot "AU1" of "AU2" wordt weergegeven. Op dat ogenblik is de AUX-functie geactiveerd.
- AUX kan niet worden geactiveerd als alarmbron.

ONDERHOUD

LET OP:

- Gebruik nooit benzine, wasbenzine, thinner, alcohol, enz. Dit kan leiden tot verkleuren, vervormen of barsten.

Technische gegevens:

Voedingsvereisten	DC12 V 700 mA, middenpen positief
Netstroomadapter	UM-3 (AA-formaat) x 2 voor back up
Batterij	Blokaccu: 7,2 V - 10,8V Schuifaccu: 10,8 V - 18 V
Frequentiebereik	FM 87,50 - 108 MHz (0,05 MHz/stap) AM (MW) 522 - 1.710 kHz (9 kHz/stap)

Circuitfunctie
 Luidspreker 3" 8 ohm
 Uitgangsvermogen 7,2 V: 0,5 W x 2, 10,8 V: 1,2 W x 2,
 14,4 V: 2,2 W x 2, 18 V: 3,5 W x 2
 Ingang 3,5 mm dia. (AUX IN1/AUX IN2)
 Antennesysteem FM: flexibele sprietantenne
 AM: staafantenne
 Afmetingen (B x H x D) in mm 280 x 302 x 163
 Gewicht

Batterijdoos	(kg)
(zonder batterij)	4,0
BL7010	4,1
BL1013	4,2
BL1015	
BL1020B	
BL1415	4,3
BL1415N	
BL1040B	4,4
BL1815	
BL1815N	
BL1820	
BL1820B	
BL1430	4,5
BL1440	
BL1450	
BL1830	4,6
BL1830B	
BL1840	
BL1840B	
BL1850	
BL1850B	
BL1860B	

ESPAÑOL (Instrucciones originales)

Símbolos

Se utilizan los siguientes símbolos para el equipo. Asegúrese de que comprende su significado antes del uso.



Lea el manual de instrucciones.



Sólo para países de la Unión Europea
¡No deseche el aparato eléctrico o la batería junto con los residuos domésticos!
De conformidad con la Directiva Europea sobre residuos de aparatos eléctricos y electrónicos, y sobre baterías y acumuladores y el desecho de baterías y acumuladores y su aplicación de acuerdo con la legislación nacional, la herramienta eléctrica y las baterías y paquetes de baterías cuya vida útil haya llegado a su fin se deberán recoger por separado y trasladar a una planta de reciclaje que cumpla con las exigencias ecológicas.

INSTRUCCIONES IMPORTANTES DE SEGURIDAD

ADVERTENCIA:

Cuando se utilicen herramientas eléctricas siempre deben seguirse precauciones de seguridad para reducir el riesgo de fuego, descargas eléctricas y lesiones personales, incluyendo las siguientes:

1. Lea con atención este manual de instrucciones y el manual de instrucciones del cargador antes de su uso.
2. Limpie solamente con un paño seco.
3. No bloquee las aberturas de ventilación. Debe instalarse de acuerdo con las instrucciones del fabricante.
4. No se debe instalar cerca de fuentes de calor como radiadores, rejillas de aire caliente, estufas u otros aparatos (incluyendo amplificadores) que generen calor.
5. Sólo se deben utilizar los complementos/accesorios especificados por el fabricante.
6. Desenchufe este aparato durante tormentas eléctricas o cuando no se utilice durante períodos de tiempo prolongados.
7. Una radio a batería con baterías integrales o un paquete de baterías independiente se debe recargar solamente con el cargador especificado para la batería. Un cargador que puede ser adecuado para un tipo de batería puede crear un riesgo de incendio cuando se usa con otra batería.
8. Utilice la radio a batería únicamente con los paquetes de batería designados específicamente. El uso de cualquier otra batería puede crear un riesgo de incendio.
9. Cuando no se utilice el paquete de baterías, manténgalo alejado de objetos metálicos como: clips de papel, monedas, llaves, clavos u otros objetos

metálicos que puedan establecer una conexión entre dos terminales. El cortocircuito de los terminales de la batería puede provocar chispas, quemaduras o un incendio.

10. Evite el contacto corporal con superficies puestas a tierra (a masa), tales como tuberías, radiadores, fogones de cocina y frigoríficos. Se corre más riesgo de sufrir una descarga eléctrica si el cuerpo está puesto a tierra (a masa).
11. En condiciones de maltrato, la batería puede expulsar líquido; evite el contacto con él. Si se produce un contacto accidental, lávelo con agua. Si el líquido entra en contacto con los ojos, adicionalmente, solicite ayuda médica. El líquido expulsado de la batería puede provocar irritaciones o quemaduras.

GUARDE ESTAS INSTRUCCIONES.

NORMAS DE SEGURIDAD ESPECÍFICAS

PARA EL CARTUCHO DE LA BATERÍA

1. Antes de utilizar el cartucho de la batería, lea todas las instrucciones y referencias de precaución que se encuentran en (1) el cargador de baterías, (2) la batería y (3) el producto que utiliza la batería.
2. No desmonte el cartucho de la batería.
3. Si el tiempo de funcionamiento es excesivamente corto, deje de utilizar la herramienta de inmediato. De lo contrario, existe el riesgo de sobrecalentamiento, quemaduras e incluso explosión.
4. Si se produce contacto ocular con electrolito, enjuáguese los ojos con agua limpia y acuda de urgencia al médico. Corre el riesgo de perder la visión.
5. No cortocircuite el cartucho de la batería:
 - (1) No toque los terminales con material conductor.
 - (2) Evite guardar el cartucho de la batería en un recipiente con otros objetos metálicos, como clavos, monedas, etc.
 - (3) No exponga el cartucho de la batería al agua o a la lluvia. Un cortocircuito puede provocar un elevado flujo de corriente, sobrecalentamiento, quemaduras o incluso una avería.
6. No almacene la herramienta ni el cartucho de la batería en lugares donde la temperatura supere los 50 °C (122 ° F).
7. No queme el cartucho de la batería aunque esté gravemente dañado o completamente gastado. El cartucho de la batería puede explotar si entra en contacto con fuego.
8. Procure que la batería no sufra golpes ni caídas.
9. No utilice una batería dañada.

Características:

- AM/FM-estéreo PLL Sintetizado
- Gran pantalla LCD con iluminación
- Sintonización manual/preselección/escaneado
- Control rotativo de sintonía y de volumen
- 5 emisoras preseleccionadas en cada banda

- Temporizadores horarios y 2 alarmas (radio y zumbador HWS) con repetición
- Temporizador nocturno (desconexión automática)
- Altavoz estéreo con un excelente rendimiento de sonido
- Diseño extra resistente
- Resistente al agua de acuerdo con la norma IPX 4
- Alimentación por paquete de baterías o mediante el adaptador de alimentación de corriente alterna Makita incluido

Explicación de la vista general (Fig. 1)

Controles:

1. Botón de encendido y temporizador nocturno
2. Botón Banda y Mono
3. Ajuste de la alarma de radio
4. Ajuste de la alarma por zumbador
5. Emisoras preseleccionadas
6. Escaneo de sintonías y ajuste de hora
7. Mando de control de Sintonía/Volumen
8. Enchufe de entrada de CC
9. Terminal de entrada (AUX IN1)
10. Antena de varilla flexible
11. Compartimento para las baterías (cubre el paquete de baterías principal y las baterías de respaldo)
12. Asa
13. Altavoz
14. Cierre del compartimento de las baterías
15. Compartimento de la batería principal
16. Compartimento de la batería de respaldo
17. Indicador rojo
18. Botón
19. Cartucho de la batería
20. Terminal de entrada (AUX IN2)
21. Delante
22. Derecha
23. Detrás; Cubierta de la batería cerrada
24. Detrás; Cubierta de la batería abierta
25. Luces indicadoras
26. Botón de comprobación

Pantalla LCD:

- A. Alarma de radio
- B. Alarma de zumbador HWS
- C. Escaneo de sintonía
- D. Indicador de banda
- E. Indicador de batería baja
- F. Emisoras preseleccionadas
- G. Estado de la desconexión nocturna y de la repetición de la alarma
- H. Frecuencia
- I. Volumen y símbolo de recepción en estéreo
- J. Reloj
- K. Ajuste de hora
- L. Formato PM para el reloj

Instalación de la batería

Nota:

Mantener baterías de respaldo en el compartimiento evita que se pierdan los datos de las memorias preseleccionadas.

Instalación de la batería de respaldo

1. Estire hacia fuera el cierre del compartimento de las baterías para liberar el compartimento de las baterías. Existe un compartimento para el paquete de baterías principal y un compartimento para la batería de respaldo. (Fig. 2 y 3)
2. Retire el compartimento de la batería de respaldo e inserte dos baterías UM-3 nuevas (tamaños AA). Asegúrese de colocar las baterías con la polaridad correcta dentro de la batería, tal y como se muestra. Vuelva a colocar la cubierta de la batería.
3. Tras insertar las baterías de respaldo, inserte el paquete de baterías principal para alimentar la radio. Los paquetes de baterías adecuados se muestran en la tabla siguiente.

Las siguientes tablas indican el tiempo de funcionamiento de una sola carga.

Capacidad de la batería	Tensión del cartucho de batería				EN LA SALIDA DEL ALTA VOZ = 50 mW + 50 mW (unidad: Hora) (Aproximadamente)
	7,2 V	10,8 V	14,4 V	18 V	
1,0 Ah	BL7010				7
1,3 Ah		BL1013			8,5
			BL1415	BL1815	9
1,5 Ah		BL1015			9,5
			BL1415N	BL1815N	10
2,0 Ah		BL1020B			13
				BL1820/ BL1820B	14
3,0 Ah			BL1430		20
				BL1830/ BL1830B	21
4,0 Ah		BL1040B			26
			BL1440		27
				BL1840/ BL1840B	28
5,0 Ah			BL1450		34
				BL1850/ BL1850B	35
6,0 Ah				BL1860B	42

: Batería de clúster

: Batería deslizante

Nota:

La tabla relativa al tiempo de funcionamiento con la batería que se muestra más arriba es para referencia. El tiempo de funcionamiento real puede diferir según el tipo de batería y el entorno de uso.

Instalación o extracción del cartucho de la batería deslizante (Fig. 4 y 5)

- Para instalar el cartucho de la batería, alinee la lengüeta situada en el cartucho de la batería con la

ranura del alojamiento e insértela. Insértela completamente hasta que quede firmemente sujeta y se bloquee con un clic.

- Si puede ver el indicador rojo de la zona superior del botón, significa que el cartucho no está completamente bloqueado. Instálelo completamente hasta que el indicador rojo quede oculto. De lo contrario, el cartucho puede desprenderse accidentalmente de la herramienta y causar lesiones al operario o a alguna persona que se encuentre cerca.
- No haga fuerza al instalar el cartucho de la batería. Si no se inserta suavemente, significa que no lo está instalando correctamente.
- Para quitar el cartucho de la batería, mantenga pulsado el botón de la parte frontal del cartucho y retírelo o pulse los botones de ambos lados del cartucho.

Instalación o extracción del cartucho de grupo de baterías (Fig. 6 y 7)

- Tire de la barra de soporte para permitir que la batería se inserte en el terminal.
- Para insertar el cartucho de la batería, alinee la lengüeta situada en el cartucho de la batería con la ranura del alojamiento e insértela.
- Suelte la barra de soporte.
- Para extraer el cartucho de la batería, tire de la barra de soporte y tire de la batería para que salga del terminal.

Devuelva el cierre del compartimento de las baterías a la posición original.

La disminución de potencia, la distorsión y una especie de tartamudeo o el símbolo de batería baja  que aparece en la pantalla indican que el paquete de baterías principal debe sustituirse.

Nota:

El paquete de baterías no se puede cargar mediante el adaptador de alimentación CA suministrado.



















Cuando aparece el símbolo de batería baja  y "E" parpadea continuamente, ha llegado el momento de sustituir las baterías de respaldo.

Indicación de la capacidad restante de la batería (Fig. 8)

Solo para cartuchos de la batería con "B" al final del número de modelo

Pulse el botón de comprobación del cartucho de la batería para indicar la capacidad restante de la batería.

Las luces indicadoras se encienden durante unos segundos.

Luces indicadoras			Capacidad restante
 Iluminada	 Apagado	 Parpadea	
			75% a 100%
			50% a 75%
			25% a 50%
			0% a 25%
			Cargue la batería.
			Es posible que la batería se haya averiado.
			

015658

Nota:

- En función de las condiciones de uso y de la temperatura ambiente, la indicación puede diferir ligeramente de la capacidad real.

Instalación de la antena de varilla flexible (Fig. 9 y 10)

Instale la antena de varilla flexible tal y como se muestra en la figura.

Nota:

Hay un espacio en el compartimento de las baterías diseñado para almacenar la antena extraída.



Uso del adaptador de CA suministrado (Fig. 11)

Retire el protector de goma e inserte el enchufe adaptador en el conector de CC de la parte delantera de la radio. Enchufe el adaptador en una toma de corriente estándar de la red de alimentación. Siempre que se utilice el adaptador, el paquete de baterías se desconectará inmediatamente. El adaptador de CA se debe desconectar de la red eléctrica cuando no se utilice.

Nota:

Si la radio sufre interferencias en la banda AM provocadas por el adaptador, separe la radio unos 30 cm del adaptador CA.

Ajuste del reloj

1. El reloj puede ajustarse con la radio encendida o apagada.
2. La pantalla mostrará "-: -:" cuando se instalen las baterías de respaldo.
3. Si se pulsa el botón de ajuste de hora  durante más de 2 segundos, en la pantalla parpadeará el símbolo de ajuste  y también el dígito de hora, seguido por un pitido.

4. Gire el mando de control de Sintonía/Volumen hasta que aparezca la hora que desea.
5. Pulse el botón **C_{SET}** para confirmar el ajuste de hora, el dígito de minuto parpadeará.
6. Gire el mando de control de Sintonía/Volumen hasta que aparezca el minuto que desea.
7. Vuelva a pulsar el botón **C_{SET}** para completar el ajuste del reloj.

Funcionamiento del aparato de radio

Este aparato de radio dispone de tres sistemas de sintonía: escaneo, manual y emisoras preseleccionadas.

Sintonía por escaneo

1. Pulse el botón de encendido para encender la radio.
2. Seleccione la banda de ondas que desee pulsando el botón Banda. Para lograr la mejor recepción de FM asegúrese de que la antena de varilla flexible esté bien colocada. Para la banda AM (MW), gire la radio para obtener la mejor señal. Intente evitar el uso de la radio al lado de una pantalla de ordenador y otros equipos que puedan causar interferencias en la radio.
3. Pulse y suelte el botón de escaneo (una pulsación larga del botón de escaneo de más de 2 segundos activará el ajuste de hora), en la pantalla LCD parpadeará el símbolo de escaneo y la radio realizará la búsqueda y se detendrá automáticamente cuando encuentre una emisora de radio. Pulse el botón de escaneo de nuevo para fijar la emisora encontrada.

Nota:

Si la emisora encontrada emite en sonido estereofónico, en el indicador aparecerá el símbolo estéreo.

Nota:

La radio seguirá buscando las siguientes emisoras disponibles si no pulsa el botón de escaneo de nuevo cuando encuentra una emisora de radio.

4. Gire el mando de control de Volumen/Sintonía para obtener el nivel de sonido que desee. La pantalla LCD mostrará los cambios de nivel de sonido.

Nota:

Durante la operación de control de volumen, puede pulsar el botón de control de sintonía/volumen para cambiar el control de volumen al estado de control de sintonía.

5. Para apagar la radio, pulse el botón de encendido. La pantalla mostrará OFF.

Sintonía manual

1. Pulse el botón de encendido para encender la radio.
2. Seleccione la banda de ondas que desee pulsando el botón de banda. Ajuste la antena tal y como se ha descrito anteriormente.

3. Un giro completo del mando de control de Sintonía/Volumen cambiará la frecuencia en los incrementos siguientes:
FM: 50 o 100 kHz
AM (MW): 9 o 10 kHz

Nota:

Si la radio está en el estado de control de volumen, pulse el control de sintonía/volumen para pasar al estado de sintonía.

4. Siga girando el mando de control de Sintonía/Volumen hasta que se muestre en pantalla la frecuencia que desee.
5. Gire el mando de control de Volumen/Sintonía para obtener el nivel de sonido que desee.
6. Para apagar la radio, pulse el botón de encendido. La pantalla mostrará OFF.

Almacenamiento de emisoras en memorias preseleccionadas

Existen 5 preselecciones de memoria para cada banda de onda.

1. Pulse el botón de encendido para encender la radio.
2. Sintonice la estación que desee mediante uno de los métodos descritos previamente.
3. Mantenga pulsado el botón de preselección que desee hasta que la radio emita un pitido. El número preseleccionado aparecerá en la pantalla y la emisora se almacenará en el botón de preselección elegido.
4. Repita este procedimiento para las preselecciones restantes.
5. Las emisoras almacenadas en las memorias preestablecidas se pueden sobrescribir con los procedimientos anteriores.

Recuperación de emisoras de memorias preestablecidas

1. Pulse el botón de encendido para encender la radio.
2. Seleccione la banda de onda que desee.
3. Pulse momentáneamente el botón de preselección que desee, la frecuencia y el número de preselección de la pantalla se mostrarán en pantalla.

Ajuste de la alarma de radio

Cuando se seleccione la alarma de radio, la radio se encenderá y emitirá la emisora de radio elegida a la hora de la alarma que se haya elegido. La alarma de la radio seguirá sonando durante una hora a menos que se apague pulsando el botón de encendido. Si se pulsa el botón de encendido mientras la alarma está activada, la alarma se cancelará durante 24 horas.

Nota:

Cuando la radio esté en el estado de batería baja, la alarma de radio no se podrá activar.

a. Ajuste de la hora de la alarma de radio:

1. La alarma de radio se puede ajustar cuando la radio está encendida o apagada.

2. Pulse y suelte el botón de alarma de radio (🔔-🔊), el símbolo de alarma de radio parpadeará.
3. Mientras parpadea el símbolo de alarma de radio, pulse el botón **C_{SET}** durante más de 2 segundos seguido por un pitido.
4. El indicador de hora parpadeará, gire el mando de control de Sintonía/Volumen para seleccionar la hora y después vuelva a pulsar el botón **C_{SET}** para confirmar el ajuste de hora.
5. Siga los mismos procedimientos de ajuste de hora para ajustar el minuto que desee. Pulse el botón **C_{SET}** para completar el ajuste de la hora de alarma.

b. Ajuste de la emisora asignada a la alarma de la radio

1. Durante el ajuste de la hora de alarma de la radio, mientras parpadea el símbolo de alarma, pulse el botón de banda para activar la radio, para seleccionar la emisora y la banda con las que desee que se encienda la radio, sintonizando manualmente y recuperando las emisoras preseleccionadas. Pulse el botón (🔔-🔊) para completar el ajuste de la alarma de radio. La pantalla mostrará (🔔-🔊).
2. Una vez completado el proceso de ajuste de la emisora y la hora de la alarma, descrito anteriormente, mantenga pulsado el botón de alarma de radio (🔔-🔊) durante 2 segundos seguido por un pitido para activar o desactivar la alarma. La pantalla mostrará (🔔-🔊) cuando se haya ajustado la alarma de radio.

Nota:

Si no se selecciona una nueva emisora de alarma de radio, se seleccionará la última emisora de alarma.

Ajuste de la alarma por zumbador HWS (siglas en inglés de Humane Wake System)

Si se selecciona la alarma por zumbador HWS, al activarse la alarma sonará un pitido.

El pitido de la alarma será cada vez más corto cada 15 segundos durante un minuto; transcurrido ese tiempo, habrá un minuto de silencio y se volverá a repetir el ciclo. La alarma HWS seguirá sonando durante una hora hasta que se apague pulsando el botón de encendido. Si se pulsa el botón de encendido mientras la alarma está activada, la alarma se cancelará durante 24 horas.

1. La alarma por zumbador HWS se puede ajustar cuando la radio está encendida o apagada.
2. Si pulsa y suelta el botón de la alarma por zumbador HWS (🔔-🔊), el símbolo parpadeará.
3. Mientras dicho símbolo parpadea, mantenga pulsado el botón **C_{SET}** durante más de 2 segundos, hasta que oiga un pitido y empiece a parpadear el indicador de hora.
4. Gire el mando de control de Sintonía/Volumen para seleccionar la hora de alarma que desee y después vuelva a pulsar el botón de ajuste de hora **C_{SET}**. Los dígitos de minutos parpadearán.

5. Gire el mando de control de Sintonía/Volumen para seleccionar los minutos de alarma que desee y después vuelva a pulsar el botón de ajuste de hora **C_{SET}** para completar el ajuste de la alarma por zumbador HWS.
6. Mantenga pulsado el botón de alarma por zumbador (🔔-🔊) durante más de 2 segundos seguido por un pitido para activar o desactivar la alarma por zumbador HWS. Se mostrará (🔔-🔊) cuando se haya ajustado la alarma por zumbador.

Función de repetición

1. Mientras la alarma está activada, si se pulsa cualquier botón, excepto el botón de encendido, se activará la función de repetición. La radio o la alarma por zumbador HWS se silenciarán con un intervalo de 5 minutos.
2. La pantalla mostrará el símbolo de repetición (🔔-🔊) y el símbolo de alarma parpadeando. La función de repetición se puede repetir durante una hora en que las alarmas estén activas.

Función de desconexión nocturna

El temporizador de desconexión nocturna apagará automáticamente la radio cuando haya transcurrido un período de tiempo preestablecido.

1. Mantenga pulsado el botón de encendido durante más de 2 segundos, seguido por un tono de pitido, y la pantalla mostrará los tiempos de desconexión nocturna disponibles en el orden 60-45-30-15-120-90-60.

Suelte el botón de encendido cuando el tiempo de desconexión nocturna que desee aparezca en la pantalla. El símbolo (🔔-🔊) aparecerá en la pantalla y la radio reproducirá la última emisora seleccionada.

2. Para cancelar la función de desconexión nocturna, pulse el botón de encendido. El símbolo desaparecerá y la radio se apagará.

Iluminación de la pantalla

Pulse cualquier botón o gire el mando de control de Sintonía/Volumen y la pantalla LCD se iluminará durante 15 segundos aproximadamente. Durante el escaneo de emisoras y con la alarma activada también se iluminará la pantalla.

Cambio de estéreo a mono

Cuando la recepción de una emisora FM en estéreo es débil, puede mejorarla pulsando el botón Mono durante 2 segundos. El sonido ya no está en estéreo y el indicador de estéreo desaparece.

Reproducción de otros tipos de audio

Peso

PRECAUCIÓN:

Desenchufe este aparato antes de conectar otros tipos de audio.

- Hay 2 tomas de entrada AUX. La entrada AUX 1 está ubicada en el panel frontal, mientras que AUX 2 se encuentra en el compartimiento de las baterías.
- Conecte una fuente estéreo o mono (por ejemplo, un reproductor de CD, iPod, o MP3) a la entrada AUX 1 o AUX 2 mediante un cable de audio.
- Pulse y suelte repetidamente el botón de banda hasta que se muestre "AU1" o "AU2". Esto indica que la función AUX está activada.
- AUX no se puede activar como origen de alarma.

MANTENIMIENTO

PRECAUCIÓN:

- Nunca utilice gasolina, benceno, disolvente, alcohol o un producto similar. Se puede provocar una decoloración, una deformación o grietas.

Especificaciones:

Requisitos de alimentación

Adaptador de alimentación CA

CC 12 V 700 mA, clavija central positiva

Batería

UM-3 (tamaño AA) x 2 para respaldo

Grupo de baterías 7,2 V - 10,8V

Batería deslizable 10,8 V - 18 V

Cobertura de frecuencias

FM 87,50 - 108 MHz

(0,05 MHz/paso)

AM (MW) 522 - 1.710 kHz

(9 kHz/paso)

Características del circuito

Altavoz 3 pulgadas 8 ohmios

Potencia de salida 7,2 V: 0,5 W x 2, 10,8 V: 1,2 W x 2, 14,4 V: 2,2 W x 2, 18 V: 3,5 W x 2

Terminal de entrada 3,5 mm de diámetro (AUX IN1/ AUX IN2)

Sistema de antena FM: antena de varilla flexible
AM: antena de varilla

Dimensiones (An x Al x Pr) en mm

280 x 302 x 163

Cartucho de la batería	(kg)
(sin batería)	4,0
BL7010	4,1
BL1013	4,2
BL1015	
BL1020B	4,3
BL1415	
BL1415N	4,4
BL1040B	
BL1815	
BL1815N	
BL1820	
BL1820B	4,5
BL1430	
BL1440	
BL1450	4,6
BL1830	
BL1830B	
BL1840	
BL1840B	
BL1850	
BL1850B	
BL1860B	

PORTUGUÊS (Instruções de origem)

Símbolos

Descrição dos símbolos utilizados no equipamento. Certifique-se de que compreende os seus significados, antes da utilização.



Leia o manual de instruções.



Apenas para países da UE

Não deite equipamentos eléctricos ou a bateria no lixo doméstico!

De acordo com as directivas europeias sobre ferramentas eléctricas e electrónicas usadas e baterias, acumuladores e baterias usadas e a sua aplicação em conformidade com as leis nacionais, as ferramentas eléctricas, as baterias e conjuntos usados devem ser recolhidos em separado e encaminhados para uma instalação de reciclagem dos materiais ecológicos.

INSTRUÇÕES DE SEGURANÇA IMPORTANTES

⚠ AVISO:

Quando utilizar ferramentas eléctricas, devem ser sempre cumpridas as precauções de segurança básicas, de forma a reduzir o risco de incêndios, choques eléctricos e ferimentos, incluindo as que se seguem:

1. Leia atentamente este manual de instruções e o manual de instruções do carregador antes da utilização.
2. Limpe apenas com um pano seco.
3. Não obstrua qualquer abertura de ventilação. Instale em conformidade com as instruções do fabricante.
4. Não instale próximo de fontes de calor como radiadores, bocas de ar quente, fornos ou outros aparelhos (incluindo amplificadores) que produzem calor.
5. Utilize apenas implementos/acessórios especificados pelo fabricante.
6. Desligue este aparelho durante trovoadas ou quando não o utilizar durante longos períodos de tempo.
7. Um rádio a bateria com bateria integrada ou uma bateria separada tem de ser recarregado apenas com o carregador especificado para a bateria. Um carregador que pode ser adequado para um tipo de bateria pode criar um risco de incêndio quando utilizado com outra bateria.
8. Utilize o rádio a bateria apenas com baterias especificamente concebidas. A utilização de qualquer outra bateria pode criar um risco de incêndios.
9. Quando a bateria não está a ser utilizada, mantenha-a afastada de outros objectos de metal, tal como: clips, moedas, chaves, pregos, parafusos ou outros objectos de metal pequenos que podem fazer a ligação de um terminal a outro. Provocar um curto-circuito nos terminais da bateria pode causar faíscas, queimaduras ou um incêndio.

10. Evite contacto corporal com superfícies ligadas à terra, tais como tubos, radiadores, aquecedores e frigoríficos. Existe um risco acrescido de choques eléctricos caso o seu corpo esteja ligado à terra.
11. Sob condições abusivas, poderá ser ejectado líquido da bateria; evite o contacto. Se ocorrer accidentalmente um contacto, lave com água. Se o líquido entrar em contacto com os olhos, consulte um médico. O líquido ejectado da bateria pode causar irritação ou queimaduras.

GUARDE ESTAS INSTRUÇÕES.

REGRAS DE SEGURANÇA ESPECÍFICAS

RELATIVAS À BATERIA

1. Antes de utilizar a bateria, leias as instruções e chamadas de atenção sobre: (1) o carregador da bateria, (2) a bateria e (3) o produto que utiliza a bateria.
2. Não desmonte a bateria.
3. Se o tempo de utilização com a bateria se tornar demasiado curto, deve parar imediatamente. Se continuar, pode causar sobreaquecimento, incêndio e mesmo explosão.
4. Se o electrólito entrar em contacto com os olhos, enxágue-os com água limpa e consulte imediatamente um médico. Os riscos incluem perda de visão.
5. Não provoque um curto-circuito na bateria:
 - (1) Não deixe que quaisquer materiais condutores entrem em contacto com os terminais da bateria.
 - (2) Evite guardar a bateria juntamente com outros objectos de metal como pregos, moedas, etc.
 - (3) Não exponha a bateria a água ou chuva. Um curto-circuito na bateria pode criar uma grande carga eléctrica, sobreaquecimento, possíveis queimaduras e mesmo uma avaria.
6. Não guarde a ferramenta e a bateria em locais onde a temperatura possa atingir ou exceder 50°C (122°F).
7. Não incinere a bateria, nem mesmo se esta estiver irremediavelmente danificada ou completamente gasta. Pode explodir num incêndio.
8. Não a deixe cair e evite o choque com outros objectos.
9. Não utilize uma bateria danificada.

Características

- AM/FM estéreo PLL sintetizado
- Visor LCD grande, com iluminação
- Manual/Predefinir/Pesquisa de sintonia
- Sintonia rotativa e controlo de volume
- 5 emissoras predefinidas em cada banda
- Horas e 2 alarmes temporizadores (rádio e besouro HWS) de repouso
- Temporizador para dormir regulável (desliga automaticamente)
- Altifalante estéreo, de altíssimo desempenho em áudio
- Concepção ultra irregular
- Resistente à água para o IPX 4

- Alimentado por baterias Makita e adaptador de alimentação fornecido

Explicação da vista geral (Fig. 1)

Controlos:

1. Alimentação e temporizador para dormir
2. Botão de banda e mono
3. Definição de alarme por rádio
4. Definição de alarme por besouro
5. Estações predefinidas
6. Pesquisa de sintonia e definição da hora
7. Manípulo de controlo de sintonia/volume
8. Tomada de entrada de DC (carregador)
9. Terminal de entrada (AUX IN1)
10. Antena flexível de haste regulável
11. Compartimento das baterias (cobrindo o bloco principal de baterias e as baterias de apoio)
12. Pega
13. Altifalante
14. Bloqueio do compartimento de baterias
15. Compartimento da bateria principal
16. Compartimento da bateria de suporte
17. Indicador vermelho
18. Botão
19. Bateria
20. Terminal de entrada (AUX IN2)
21. Frente
22. Direita
23. Traseira; Tampa da bateria fechada
24. Traseira; Tampa da bateria aberta
25. Lâmpadas indicadoras
26. Botão de verificação

Visor LCD:

- A. Alarme rádio
- B. Alarme de besouro HWS
- C. Pesquisa de sintonia
- D. Indicador de banda
- E. Indicador de bateria fraca
- F. Estações predefinidas
- G. Estado de dormir e repouso
- H. Frequência
- I. Símbolo de estéreo e volume
- J. Relógio
- K. Definição da hora
- L. PM para o relógio

Instalação da bateria

Nota:

Guarde baterias de reserva dentro do respectivo compartimento para evitar que os dados memorizados sejam perdidos.

Instalação das baterias de reserva

1. Puxe para fora o bloqueio do compartimento de baterias para libertar o compartimento de baterias. Há um compartimento principal de baterias e um compartimento de baterias de reserva. (Fig. 2 e 3)

2. Retire a tampa do compartimento das baterias de reserva e insira duas baterias novas UM-3 (tamanho AA). Certifique-se de que as baterias são colocadas com a polaridade correcta, conforme indicado no interior do compartimento. Instale novamente a tampa da bateria.
3. Depois de terem sido colocadas as baterias de reserva, introduza a bateria principal para alimentar o rádio. As baterias adequadas para este rádio estão listadas na tabela seguinte.

As tabelas seguintes indicam o tempo de funcionamento numa única carga.

Capacidade da bateria	Tensão da bateria				NA SAÍDA DO ALTIFALANTE = 50 mW + 50 mW (unidade: Hora) (Aproximadamente)
	7,2 V	10,8 V	14,4 V	18 V	
1,0 Ah	BL7010				7
1,3 Ah		BL1013			8,5
			BL1415	BL1815	9
1,5 Ah		BL1015			9,5
			BL1415N	BL1815N	10
2,0 Ah		BL1020B			13
				BL1820/ BL1820B	14
3,0 Ah			BL1430		20
				BL1830/ BL1830B	21
4,0 Ah		BL1040B			26
			BL1440		27
				BL1840/ BL1840B	28
5,0 Ah			BL1450		34
				BL1850/ BL1850B	35
6,0 Ah				BL1860B	42

 : Bateria de grupo

 : Bateria de deslize

Nota:

A tabela acima relativa ao tempo de funcionamento da bateria serve de referência. O tempo de funcionamento real pode variar consoante o tipo de bateria, estado de carregamento ou ambiente de utilização.

Instalação ou remoção da bateria de deslize (Fig. 4 e 5)

- Para colocar a bateria, alinhe a respectiva saliência com a calha do compartimento e encaixe-a suavemente. Insira-a completamente até fixar em posição com um clique.
- Se ainda estiver visível o indicador vermelho na parte superior do botão, não estará bem encaixado. Coloque-a completamente, até deixar de ver o indicador vermelho. Caso contrário, pode cair da ferramenta e causar ferimentos em si, ou em alguém que esteja perto de si.
- Não exerça força ao colocar a bateria. Se não encaixar facilmente é porque não está correctamente posicionada.

- Para retirar a bateria, deslize-a da ferramenta ao mesmo tempo que deslize o botão na parte frontal do cartucho ou ao mesmo tempo que prime os botões em ambos os lados do cartucho.

Instalação ou remoção da bateria de grupo (Fig. 6 e 7)

- Puxe a barra de suporte para permitir a introdução da bateria no terminal.
- Para colocar a bateria, alinhe a respectiva saliência com a calha do compartimento e encaixe-a suavemente.
- Liberte a barra de suporte.
- Para retirar o cartucho, puxe a barra de suporte e retire a bateria do terminal.

Coloque o bloqueio do compartimento de baterias na posição original.

A alimentação reduzida, a distorção e um som interrompido ou um sinal de bateria fraca  que aparece no visor são todos sinais de que a bateria principal precisa de ser substituída.

Nota:











A bateria não pode ser carregada com o adaptador de alimentação AC.

Quando aparece um sinal de bateria fraca  e um "E" a piscar, é necessário substituir as baterias de reserva.

Indicar a carga restante da bateria (Fig. 8)

Apenas para baterias com "B" no final do número de modelo

Prima o botão de verificação na bateria para indicar a carga restante da bateria. As lâmpadas indicadoras acendem-se durante alguns segundos.

Lâmpadas indicadoras			Carga restante
 Acesa	 Apagada	 Intermitente	
			75% a 100%
			50% a 75%
			25% a 50%
			0% a 25%
			Carregue a bateria.
	 		A bateria pode ter avariado.

015658

Nota:

- Consoante as condições de utilização e a temperatura ambiente, a indicação pode ser ligeiramente diferente da carga real.

Instalação de antena com haste de mola inclinada (Fig. 9 e 10)

Instale a antena flexível de haste regulável, conforme indicado na figura.

Nota:

Existe um encaixe no compartimento de baterias concebido para armazenar a antena removida.

Utilização do adaptador de alimentação AC fornecido (Fig. 11)

Remova o protector de borracha e coloque a ficha adaptadora na tomada DC que se encontra na parte frontal do rádio. Ligue o adaptador a uma tomada de alimentação normal. Sempre que o adaptador é usado, a bateria é automaticamente desligada. O adaptador AC deve ser desligado da fonte de alimentação quando não estiver a ser utilizado.

Nota:

Quando o rádio tem qualquer interferência numa banda AM devido ao adaptador, mova o rádio para longe do adaptador AC em mais de 30 cm.

Regulação do relógio

1. O relógio pode ser regulado com o rádio ligado ou desligado.
2. No visor aparece "-: -" quando estão instaladas baterias de reserva.
3. Pressione o botão de definição da hora C_{SET} durante mais de 2 segundos, no visor aparece o símbolo de regulação das horas C_{SET} a piscar e o dígito das horas, seguido de um aviso sonoro.
4. Rode o manípulo de controlo de sintonia/volume para regular a hora pretendida.
5. Pressione o botão C_{SET} para confirmar a definição da hora, o dígito dos minutos começa a piscar.
6. Rode o manípulo de controlo de sintonia/volume para regular o minuto pretendido.
7. Pressione novamente o botão C_{SET} para concluir a regulação do relógio.

Utilização do rádio

Este rádio está equipado com três métodos de sintonia – pesquisa de sintonia, sintonia manual e chamada de pré-sintonias de memória.

Pesquisa de sintonia

1. Pressione o botão de alimentação para ligar o rádio.
2. Seleccione a onda pretendida pressionando o botão de banda. Certifique-se de que a antena de haste inclinada de borracha foi bem colocada para a melhor recepção FM. Para banda AM (MW), rode o rádio para obter o melhor sinal. Tente evitar utilizar o rádio perto de um ecrã de computador e outro equipamento que provoque interferências no rádio.

3. Pressione e solte o botão de pesquisar (ao pressionar durante mais de 2 segundos o botão Pesquisar, activa-se a definição da hora), o visor LCD mostra o símbolo Pesquisar a piscar e o rádio faz a busca e pára. Pressione novamente o botão de pesquisar para ouvir a emissora encontrada.

Nota:

Aparece um símbolo de estéreo no visor se a emissora encontrada for uma emissora estéreo.

Nota:

O rádio continua a procurar as emissoras disponíveis seguintes, se não pressionar novamente o botão de pesquisar quando encontra uma estação de rádio.

4. Rode o manípulo de controlo de sintonia/volume para conseguir o nível de som pretendido. O visor LCD mostra as alterações do nível do som.

Nota:

Enquanto utiliza o controlo de volume, pode pressionar o botão de controlo de sintonia/volume para alterar o estado de controlo de volume para o estado de controlo de sintonia.

5. Para desligar o rádio, pressione o botão de alimentação. O visor mostra OFF.

Sintonia manual

1. Pressione o botão de alimentação para ligar o rádio.
2. Seleccione a onda pretendida pressionando o botão de banda. Regule a antena como se descreve acima.
3. Uma simples rotação do manípulo de controlo de sintonia altera a frequência com o incremento seguinte:
FM: 50 ou 100 kHz
AM (MW): 9 ou 10 kHz

Nota:

Se o rádio estiver no estado de controlo de volume, pressione o controlo de sintonia/volume para passar ao estado de sintonia.

4. Mantenha a rotação do manípulo de controlo de sintonia até que a frequência desejada apareça no visor.
5. Rode o manípulo de controlo de sintonia/volume para conseguir o nível de som pretendido.
6. Para desligar o rádio, pressione o botão de alimentação. O visor mostra OFF.

Armazenamento das emissoras em memórias predefinidas

Há 5 pré-sintonias de memória para cada onda.

1. Pressione o botão de alimentação para ligar o rádio.
2. Sintonize a emissora pretendida, usando um dos métodos anteriormente descritos.
3. Pressione e mantenha pressionada a pré-sintonia pretendida até que o rádio apite. O número predefinido aparece no visor e a emissora será armazenada sob o botão de pré-sintonia escolhida.
4. Repita este procedimento para as restantes pré-sintonias.

5. As emissoras armazenadas nas memórias de pré-sintonia podem ser alteradas ao seguir os procedimentos acima.

Chamada de emissoras de memórias de pré-sintonia

1. Pressione o botão de alimentação para ligar o rádio.
2. Seleccione a banda pretendida.
3. Pressione momentaneamente o botão de pré-sintonia pretendido, o número de pré-sintonia e a frequência da emissora aparecem no visor.

Definição do alarme de rádio

Quando o alarme do rádio está seleccionado, o rádio irá ligar e tocar a emissora de rádio escolhida na hora de alarme escolhida. O alarme do rádio continuará a tocar durante uma hora, a não ser que seja desligado ao pressionar o botão de alimentação. Pressionar o botão de alimentação enquanto o alarme está activado, irá cancelar o alarme durante 24 horas.

Nota:

Quando o rádio estiver em estado de bateria fraca, o alarme do rádio não pode ser activado.

a. Definição da hora de alarme do rádio:

1. O alarme do rádio pode ser definido quando o rádio está ligado ou desligado.
2. Pressione e solte o botão de alarme do rádio (🔔-🔊), o símbolo de alarme do rádio começa a piscar.
3. Enquanto o símbolo do alarme do rádio pisca, pressione o botão C_{SET} durante mais de 2 segundos seguido por um aviso sonoro.
4. A hora começa a piscar, rode o manípulo de controlo de sintonia/volume para seleccionar a hora e pressione novamente o botão C_{SET} para confirmar a definição da hora.
5. Siga os mesmos procedimentos para definir o minuto pretendido. Pressione o botão C_{SET} para concluir a definição da hora de alarme.

b. Definição da emissora de alarme do rádio

1. Enquanto define a hora de alarme do rádio e o símbolo de alarme do rádio se encontra a piscar, pressione o botão de banda para activar o rádio para seleccionar a banda e a emissora de despertar através de sintonia manual e chame as emissoras predefinidas. Pressione o botão (🔔-🔊) para concluir a definição do alarme do rádio. O visor mostra (🔔-🔊).
2. Quando a hora e a emissora de alarme do rádio acima estiverem definidas, pressione continuamente o botão de alarme do rádio (🔔-🔊) durante 2 segundos seguidos por um aviso sonoro para alternar o alarme entre ligado e desligado. O visor mostra (🔔-🔊) quando o alarme do rádio está definido.

Nota:

Se a nova emissora de alarme do rádio não for seleccionada, o rádio seleccionará a última emissora de alarme.

Definição do alarme por besouro HWS (Sistema de despertar humano)

Activar-se-á um tom de aviso sonoro ao seleccionar o alarme de besouro HWS.

O aviso sonoro de alarme fica cada vez mais curto a cada 15 segundos durante um minuto, seguido de um minuto de silêncio antes de repetir o ciclo.

O alarme HWS irá soar durante uma hora até ser desligado ao pressionar o botão de alimentação.

Pressionar o botão de alimentação enquanto o alarme está activado, irá cancelar o alarme durante 24 horas.

1. O alarme de besouro HWS pode ser definido com o rádio ligado ou desligado.
2. Pressione e solte o botão de alarme de besouro HWS , o símbolo irá piscar.
3. Durante a intermitência do símbolo, uma pressão longa do botão durante mais de 2 segundos seguida por uma aviso sonoro e o dígito das horas no visor irá piscar.
4. Rode o manípulo de controlo de sintonia/volume para seleccionar a hora de alarme pretendida e, depois, pressione novamente o botão de definição da hora . O dígito dos minutos começa a piscar.
5. Rode o controlo de volume de sintonia/volume para seleccionar o minuto de alarme pretendido e, depois, pressione novamente o botão de definição da hora para concluir a definição de alarme por besouro HWS.
6. Pressione continuamente o botão de alarme por besouro durante mais de 2 segundos seguido por um aviso sonoro para ligar ou desligar o alarme por besouro HWS.
O visor mostra quando o alarme por besouro estiver definido.

Função de repouso

1. Enquanto o alarme estiver activado, se pressionar qualquer botão à excepção do botão de alimentação, activará a função de repouso. O alarme do rádio ou por besouro HWS será silenciado com um intervalo de 5 minutos.
2. O visor irá mostrar a piscar o símbolo de repouso e o símbolo de alarme. A função de repouso será repetida durante uma hora enquanto os alarmes estiverem activos.

Função de dormir

O temporizador desligará automaticamente o rádio depois de ter decorrido a hora predefinida.

1. Pressione continuamente o botão de alimentação durante mais de 2 segundos, seguido de um tom de aviso sonoro, o visor irá percorrer os tempos de

dormir disponíveis pela ordem seguinte: 60-45-30-15-120-90-60.

Solte o botão de alimentação quando o tempo de dormir pretendido aparecer no visor. O símbolo aparecerá no visor e o rádio ligará na última emissora seleccionada.

2. Para cancelar a função de dormir, pressione o botão de alimentação. O símbolo irá desaparecer e o rádio irá desligar-se.

Iluminação do visor

Pressione qualquer botão ou rode o manípulo de controlo de sintonia/volume para iluminar o visor LCD durante cerca de 15 segundos. Sintonizar as emissoras e activar os alarmes, também irá iluminar o visor.

Alteração de estéreo para mono

Quando a recepção da emissora FM estéreo for fraca, poderá melhorá-la pressionando o botão mono durante 2 segundos. O som deixa de ser em estéreo e o indicador de estéreo desaparece.

Como reproduzir outros aparelhos de som

PRECAUÇÃO:

Desligue o aparelho da tomada antes de ligar outros aparelhos de som.

- Existem 2 tomadas de entrada AUX. A tomada AUX 1 encontra-se no painel frontal e a tomada AUX 2 no compartimento de baterias.
- Ligue uma fonte estéreo ou mono (iPod, leitor MP3 ou leitor de CD) à tomada AUX 1 ou à tomada AUX 2 através do cabo de áudio.
- Pressione e solte repetidamente o botão de banda até surgir no visor "AU1" ou "AU2". A função AUX é assim activada.
- A função AUX não pode ser activada como fonte de alarme.

MANUTENÇÃO

PRECAUÇÃO:

- Nunca utilize gasolina, benzina, diluente, álcool ou semelhante. Podem formar-se descolorações, deformações ou fissuras.

Especificações:

Requisitos de alimentação

Adaptador de alimentação CA

CC12 V 700 mA, pino central positivo

Bateria

UM-3 (tamanho AA) x 2 de reserva
Bateria de grupo: 7,2 V - 10,8 V
Bateria de deslize: 10,8 V - 18 V

Cobertura de frequências

FM 87,50 - 108 MHz
(0,05 MHz/passo)
AM (MW) 522 - 1.710 kHz
(9 kHz/passo)

Característica de circuito

Altifalante 3 polegadas 8 ohm
Potência de saída 7,2 V: 0,5 W x 2, 10,8 V: 1,2 W x 2,
14,4 V: 2,2 W x 2, 18 V: 3,5 W x 2

Terminal de entrada 3,5 mm de diâmetro
(Entrada AUX 1/AUX 2)

Sistema de antena FM: antena flexível de haste
regulável
AM: antena de barra

Dimensão (L x A x P) em mm
280 x 302 x 163

Peso

Bateria	(kg)
(sem bateria)	4,0
BL7010	4,1
BL1013	4,2
BL1015	
BL1020B	
BL1415	4,3
BL1415N	
BL1040B	4,4
BL1815	
BL1815N	
BL1820	
BL1820B	4,5
BL1430	
BL1440	
BL1450	4,6
BL1830	
BL1830B	
BL1840	
BL1840B	
BL1850	
BL1850B	
BL1860B	

DANSK (Originalvejledning)

Symboler

Her vises de symboler, der benyttes til udstyret. Vær sikker på, at du forstår deres betydning, før du bruger udstyret.



Læs brugsanvisningen.



Kun for EU-lande

Elektrisk udstyr eller batteripakke må ikke bortskaffes sammen med almindeligt affald! I henhold til det europæiske direktiv om bortskaffelse af elektriske og elektroniske produkter og om batterier og akkumulatører og bortskaffelse af batterier og akkumulatører og deres implementering under gældende national lovgivning skal brugt elektrisk udstyr, batterier og batteripakke(r), der har udtjent deres levetid, indsamles separat og returneres til miljøgodkendt genindvinding.

VIGTIGE SIKKERHEDSINSTRUKTIONER

⚠ ADVARSEL:

Ved brug af elektriske maskiner skal de grundlæggende sikkerhedsforholdsregler altid overholdes for at reducere risikoen for brand, elektrisk stød og personskade, inklusive de følgende:

1. Læs denne brugsanvisning og brugsanvisningen til opladeren omhyggeligt igennem inden brug.
2. Rengør kun med en tør klud.
3. Sørg for ikke at blokere ventilationsåbninger. Foretag installation i henhold til producentens vejledning.
4. Installer ikke udstyret i nærheden af varmekilder som f.eks. radiatorer, indblæsningsriste, kakkellovne eller andre apparater (inklusive forstærkere) der producerer varme.
5. Brug kun ekstraudstyr/tilbehør som er specificeret af producenten.
6. Tag stikket til dette apparat ud under tordenvejr, eller når det ikke skal anvendes i længere tidsperioder.
7. En batteridrevet radio med indbygget batteri eller en separat batteripakke må kun oplades med den specificerede oplader til batteriet. En oplader, der muligvis passer til én type batteri, kan medføre risiko for brand, hvis den anvendes med et andet batteri.
8. Anvend kun batteridrevne radioer sammen med særligt designede batteripakker. Brug af andre batterier kan muligvis medføre en risiko for brand.
9. Når batteripakken ikke er i brug, skal den holdes væk fra andre metalgenstande som f.eks.: papirclips, mønter, nøgler, søm, skruer eller andre små metalgenstande, som kan forbinde den ene terminal med den anden. Kortslutning af batteriterminalerne kan medføre gnister, forbrændinger eller brand.
10. Undgå kropskontakt med jordforbundne overflader som rør, radiatorer, overflader og køleskabe. Hvis kroppen er jordforbundet, forøges risikoen for elektrisk stød.

11. Ved forkert behandling kan der sive væske ud fra batteriet; undgå kontakt. Hvis der opstår utilsigtet kontakt, skal du skylle med vand. Hvis du får væske i øjnene, skal du desuden søge lægehjælp. Væske fra batteriet kan forårsage irritation eller forbrændinger.

GEM DISSE INSTRUKTIONER.

SPECIFIKKE SIKKERHEDSREGLER

FOR BATTERIPAKKEN

1. Før brugen af batteripakken skal du læse alle instruktioner og advarsler på (1) batteriopladeren, (2) batteriet og (3) det produkt, som batteriet anvendes i.
2. Skil ikke batteripakken ad.
3. Hvis driftstiden bliver betydeligt kortere, skal du straks ophøre med brugen. Brug kan medføre risiko for overophedning, risiko for forbrændinger eller endog eksplosion.
4. Hvis du får elektrolyt i øjnene, skal du med det samme rense øjnene med rent vand og søge læge. Dette kan medføre tab af synet.
5. Kortslut ikke batteripakken:
 - (1) Undgå at røre ved terminalerne med ledende materiale.
 - (2) Undgå at opbevare batteripakken i en beholder med andre metalgenstande som f.eks. søm, mønter osv.
 - (3) Udsæt ikke batteripakken for vand eller regn. Hvis batteriet kortsluttes, kan det medføre voldsom strøm, overophedning, mulige forbrændinger og endog nedbrud.
6. Undgå at opbevare værktøjet og batteripakken på steder, hvor temperaturen kan komme op på eller overstige 50°C.
7. Sæt ikke ild til batteripakken, selvom den er alvorligt beskadiget eller helt udtjent. Batteripakken kan eksplodere ved brand.
8. Undgå at tæbe eller slå på batteriet.
9. Undlad brug af et beskadiget batteri.

Funktioner:

- AM/FM-stereo PLL Synthesized
- Stort LCD-display med lys
- Manuel/Programmeret/Automatisk kanalsøgning
- Drejeknap til kanalsøgning og lydstyrke
- 5 faste stationer på hvert bånd
- Ur og 2 alarmtimere (radio og HVS-bipper) med snoozefunktion
- Justerbar sluktimer
- Stereohøjtaler for rig lydgenivelse
- Ultra robust design
- Vandtæt op til IPX4
- Strømforsyning via både Makita-batteripakke og medfølgende strømadapter

Forklaring af generel oversigt (Fig. 1)

Betjeningsknapper:

1. Tænd/sluk og sluktimer

2. Bånd- og monoknap
3. Indstilling af radioalarm
4. Indstilling af bipperalarm
5. Faste stationer
6. Indstilling af automatisk kanalsøgning og ur
7. Kanalsøgnings-/lydstyrknap
8. DC IN-stik
9. Indgangsterminal (AUX IN1)
10. Blød bøjet stavantenne
11. Batterium (til hovedbatteripakken og backup-batterier)
12. Håndtag
13. Højttaler
14. Lås til batterirum
15. Hovedbatterirum
16. Backup-batterirum
17. Rød indikator
18. Knap
19. Batteripakke
20. Indgangsterminal (AUX IN2)
21. Forside
22. Højre
23. Bagside, batteridæksel lukket
24. Bagside, batteridæksel åbnet
25. Indikatorlamper
26. Kontrolknap

De følgende tabeller angiver driftstiden på en enkelt opladning.

Batterikapacitet	Batteripakkespænding				VED HØJTALERUDGANG = 50 mW + 50 mW (enhed: Time) (Cirka)
	7,2 V	10,8 V	14,4 V	18 V	
1,0 Ah	BL7010				7
1,3 Ah		BL1013			8,5
			BL1415	BL1815	9
1,5 Ah		BL1015			9,5
			BL1415N	BL1815N	10
2,0 Ah		BL1020B			13
				BL1820/ BL1820B	14
3,0 Ah			BL1430		20
				BL1830/ BL1830B	21
4,0 Ah		BL1040B			26
			BL1440		27
				BL1840/ BL1840B	28
5,0 Ah			BL1450		34
				BL1850/ BL1850B	35
6,0 Ah			BL1860B		42

: Klumbatteri

: Slidebatteri

Bemærk:

Tabellen ovenfor angående batteriets driftstid er til reference. Den aktuelle driftstid kan muligvis variere afhængigt af batteritype, opladeforhold eller anvendelsesmiljø.

Isætning eller udtagning af slidebatteripakken (Fig. 4 og 5)

- Ved montering af batteripakken justeres tungen på batteripakken med rillen i huset, hvorefter pakken skubbes på plads. Sæt den altid hele vejen ind, indtil den låses på plads med et lille klik.
- Hvis den røde indikator øverst på knappen er synlig, er batteripakken ikke låst helt fast. Sæt den helt ind, indtil den røde indikator ikke er synlig. Ellers kan den falde ud af maskinen og skade dig eller andre personer i nærheden.
- Brug ikke magt ved montering af batteripakken. Hvis den ikke glider let ind, er den ikke indsat korrekt.
- Afmonter batteripakken ved at holde ned på knappen foran på batteripakken og skubbe den af maskinen, eller ved at trykke på knapperne på begge sider af pakken.

Isætning eller udtagning af klumbatteripakken (Fig. 6 og 7)

- Træk i støttebjælken, så batteriet kan sættes ind i terminalen.
- Ved indsætning af batteripakken justeres tungen på batteripakken med rillen i huset, hvorefter pakken skubbes på plads.

LCD-display:

- A. Radioalarm
- B. HVS-bipperalarm
- C. Automatisk kanalsøgning
- D. Båndindikator
- E. Indikator for lavt batteri
- F. Faste stationer
- G. Automatisk sluk- og snoozestatus
- H. Frekvens
- I. Stereosymbol og lydstyrke
- J. Ur
- K. Indstilling af ur
- L. PM for ur

Isætning af batteri

Bemærk:

Du kan forebygge tab af gemte data i den programmerede hukommelse ved at sætte backup-batterier ind i batterirummet.

Installation af backup-batterier

1. Træk låsen til batterirummet ud for at frigøre låget til batterirummet. Der er et hovedbatterirum og et batterirum til backup-batterier. (Fig. 2 og 3)
2. Fjern låget til batterirummet til backup-batterier og isæt 2 nye UM-3 (størrelse AA). Kontroller, at batterierne vender korrekt som vist inde i rummet. Sæt batterilåget på igen.
3. Efter backup-batterierne er sat i, skal du sætte hovedbatteripakken i for at drive radioen. De typer batteripakker, der passer til radioen, er vist på den følgende tabel.

- Slip støttebjælken.
- For at fjerne batteripakken skal du trække i støttebjælken og tage batteriet ud af terminalen.

Sæt låsen til batterirummet tilbage på udgangspositionen. For mindsket lydstyrke, støj og en "hakkende" lyd eller hvis symbolet for lavt batteri  vises i displayet, er alle tegn på, at hovedbatteripakken skal skiftes.

Bemærk:

























Batteripakken kan ikke oplades med den medfølgende vekselstrømsadapter.

Når symbolet for lavt batteri  vises, og "E" bliver ved med at blinke, er det tid til at skifte backup-batterierne.

Angivelse af den resterende batterikapacitet (Fig. 8)

Kun for batteripakker med "B" til sidst i modelnummeret

Tryk på kontrolknappen på batteripakken for at få angivet den resterende batterikapacitet. Indikatorlamperne lyser i nogle få sekunder.

Indikatorlamper			Resterende kapacitet
 Tændt	 Slukket	 Blinker	
			75% til 100%
			50% til 75%
			25% til 50%
			0% til 25%
			Oplad batteriet.
			Der opstod muligvis funktionsfejl på batteriet.
			

015658

Bemærk:

- Afhængigt af anvendelsesforholdene og den omgivende temperatur, kan angivelsen muligvis afvige en smule fra den egentlige kapacitet.

Montering af den bløde bøjede stavantenne (Fig. 9 og 10)

Monter den bløde bøjede stavantenne som vist på figuren.

Bemærk:

Der er en plads i batterirummet beregnet til opbevaring af den afmonterede antenne.

Brug af den medfølgende vekselstrømsadapter (Fig. 11)

Fjern gummiproppen og sæt adapterstikket ind i jævnstrømsstikket på forsiden af radioen. Tilslut adapteren til en almindelig stikkontakt. Når adapteren bruges, slås batteripakningen automatisk fra. Vekselstrømsadapteren bør trækkes ud af stikkontakten, når den ikke er i brug.

Bemærk:

Når radioen opfanger interferens på AM-båndet fra dens adapter, skal du flytte radioen mere end 30 cm væk fra adapteren.

Indstilling af uret

1. Uret kan indstilles enten, når radioen er tændt eller slukket.
2. Displayet viser "-: -:", når backup-batterierne sættes i.
3. Tryk på knappen til indstilling af uret C_{SET} i mere end 2 sekunder, hvorefter symbolet for indstilling af uret C_{SET} og også timetallet begynder at blinke på displayet, efterfulgt af et bip.
4. Drej på kanalsøgnings-/lydstyrkeknappen for at indstille timetallet.
5. Tryk på C_{SET} -knappen for at bekræfte indstillingen af timetallet, og minuttallet begynder at blinke.
6. Drej på kanalsøgnings-/lydstyrkeknappen for at indstille minuttallet.
7. Tryk på C_{SET} -knappen igen for at afslutte indstillingen af uret.

Betjening af radioen

Radioen er udstyret med tre kanalsøgningsmetoder - automatisk kanalsøgning, manual kanalsøgning og forprogrammerede kanaler.

Automatisk kanalsøgning

1. Tryk på tænd/sluk-knappen for at tænde for radioen.
2. Vælg det ønskede frekvensbånd ved at trykke på knappen til valg af bånd. Kontroller, at den bøjede gummistavantenne er placeret optimalt for den bedst mulige FM-signalmodtagelse. For modtagelse af AM (MW)-båndet skal du dreje radioen for at få det bedst mulige signal. Prøv at undgå at anvende radioen i nærheden af en computerskærm og andet udstyr, der kan forårsage interferens på radioen.
3. Tryk på og slip knappen for automatisk kanalsøgning (ved tryk på mere end 2 sekunder aktiveres funktionen til indstilling af uret), symbolet for kanalsøgning vil blinke på LCD-displayet, og radioen vil starte søgningen og stoppe automatisk, når den finder en radiostation. Tryk på knappen for automatisk kanalsøgning igen for at vælge den fundne station.

Bemærk:

Der vises et stereosymbol på displayet, hvis stationen udsendes i stereo.

Bemærk:

Radioen fortsætter med at søge efter den næste tilgængelige station, hvis du ikke trykker på knappen for automatisk kanalsøgning, når den finder en radiostation.

4. Drej på kanalsøgnings-/lydstyrkeknappen indtil det ønskede lydniveau nås. LCD-displayet viser ændringerne i lydniveauet.

Bemærk:

Trykker du på knappen til kanalsøgning/justering af lydstyrken skifter denne funktion fra betjening af lydstyrken til betjening af kanalsøgningen.

5. For at slukke for radioen skal du trykke på tænd/sluk-knappen. Displayet viser OFF.

Manuel kanalsøgning

1. Tryk på tænd/sluk-knappen for at tænde for radioen.
2. Vælg det ønskede frekvensbånd ved at trykke på knappen til valg af bånd. Juster antennen som beskrevet ovenfor.
3. Ved at dreje kanalsøgnings-/lydstyrkeknappen en enkelt omgang ændres frekvensen i følgende intervaller:
FM: 50 eller 100 kHz
AM (MW): 9 eller 10 kHz

Bemærk:

Hvis radioen er i lydstyrkekontroloffunktion, skal du trykke på knappen til kanalsøgning/justering af lydstyrken for at ændre den til kanalsøgningsfunktion.

4. Bliv ved med at dreje på kanalsøgnings-/lydstyrkeknappen indtil den ønskede frekvens vises i displayet.
5. Drej på kanalsøgnings-/lydstyrkeknappen indtil det ønskede lydniveau nås.
6. For at slukke for radioen skal du trykke på tænd/sluk-knappen. Displayet viser OFF.

Lagring af stationer i hukommelsen

Der er 5 programmerbare stationer for hvert frekvensbånd.

1. Tryk på tænd/sluk-knappen for at tænde for radioen.
2. Stil ind på den ønskede station ved hjælp af en af de tidligere beskrevne metoder.
3. Tryk på og hold den ønskede programmerbare knap inde indtil radioen bipper. Numret på den programmerbare knap vil blive vist i displayet, og stationen vil være gemt under den valgte knap.
4. Gentag denne procedure for de resterende knapper.
5. De stationer, som er gemt i hukommelsen, kan overskrives ved hjælp af den følgende procedure.

Sådan bruges stationer fra hukommelsen

1. Tryk på tænd/sluk-knappen for at tænde for radioen.
2. Vælg det ønskede frekvensbånd.

3. Tryk kort på den ønskede programmerede knap, hvorefter nummeret og frekvensen på stationen vil blive vist i displayet.

Indstilling af radioalarmen

Når radioalarmen er valgt, vil radioen tænde og begynde at spille den valgte radiostation på det valgte alarmtidspunkt. Radioalarmen fortsætter med at spille i en time med mindre, der bliver slukket for den ved at trykke på tænd/sluk-knappen. Ved tryk på tænd/sluk-knappen, mens alarmen er aktiveret, deaktiveres alarmen i 24 timer.

Bemærk:

Hvis der mangler strøm på batteriet i radioen, kan radioalarmen ikke aktiveres.

a. Indstilling af radioalarmtidspunkt:

1. Radioalarmen indstilles enten, når radioen er tændt eller slukket.
2. Tryk på og slip radioalarmknappen (☺-☞), hvorefter radioalarmsymbolet blinker.
3. Mens radioalarmsymbolet blinker, skal du trykke på C_{SET}-knappen i mere end 2 sekunder, og der lyder et bip.
4. Mens timetallet blinker, skal du dreje på kanalsøgnings-/lydstyrkeknappen for at vælge timetallet, og derefter trykke på C_{SET}-knappen igen for at bekræfte indstillingen af timetallet.
5. Følg samme procedure som for indstilling af timetallet til at indstille det ønskede minuttal. Tryk på C_{SET}-knappen for at afslutte indstillingen af alarmtidspunktet.

b. Indstilling af radioalarmstationen

1. Under indstilling af alarmtidspunktet, og mens radioalarmsymbolet blinker, skal du trykke på knappen til valg af bånd for at aktivere radioen, så du kan vælge det ønskede opvågningsbånd og den ønskede opvågningsstation ved hjælp af manuel kanalsøgning eller en af de forprogrammerede kanalknapper. Tryk på (☺-☞)-knappen for at afslutte indstillingen af radioalarmen. Displayet viser (☺-☞).
2. Når radioalarmtidspunktet og stationen ovenfor er valgt, skal du trykke og holde ned på radioalarmknappen (☺-☞) i 2 sekunder, hvorefter der lyder et bip, for at slå alarmen til eller fra. Displayet viser (☺-☞), når alarmen er indstillet.

Bemærk:







Hvis der ikke vælges en ny radioalarmstation, benyttes den sidst valgte alarmstation.

Indstilling af HVS (Humant vækningssystem)-bipperalarmen

Der lyder et bip, når HVS-bipperalarmen vælges. Alarmbippet bliver kortere hvert 15. sekund i et minut, efterfulgt af et minuts stilhed, hvorefter cyklussen gentages.

HVS-alarmer bipper i en time, eller indtil der slukkes for den ved at trykke på tænd/sluk-knappen. Når der trykkes

på tænd/sluk-knappen, mens alarmerne er aktiveret, annulleres alarmerne i 24 timer.

1. HVS-bipperalarmen kan indstilles enten, når radioen er tændt eller slukket.
2. Tryk på og slip HVS-bipperalarmknappen , og symbolet blinker.
3. Mens symbolet blinker, skal du trykke på -knappen i mere end 2 sekunder, hvorefter der lyder et bip, og timetallet begynder at blinke.
4. Drej på kanalsøgnings-/lydstyrkeknappen for at vælge det ønskede alarmtimetal og tryk derefter på -knappen til indstilling af uret igen. Minuttallet begynder derefter at blinke.
5. Drej på kanalsøgnings-/lydstyrkeknappen for at vælge det ønskede alarmminuttal og tryk derefter på -knappen igen for at afslutte HVS-bipperalarmindstillingen.
6. Tryk på og hold HVS-bipperalarmknappen  inde i mere end 2 sekunder, hvorefter der lyder et bip, for at slå HVS-bipperalarmen til eller fra. Displayet viser , hvis bipperalarmen er blevet indstillet.

Snoozefunktion

1. Hvis der trykkes på alle andre knapper end tænd/sluk-knappen, mens alarmerne er aktiveret, aktiveres snoozefunktionen. Radioalarmen eller HVS-bipperalarmen slås fra i intervaller på 5 minutter.
2. Både snoozesymbolet  og alarmsymbolet vil blinke i displayet. Snoozefunktionen kan benyttes gentagne gange i løbet af den time, alarmerne er aktive.

Sluktimer-funktionen

Sluktimeren slukker automatisk for radioen efter et forprogrammeret tidsrum er forløbet.

1. Tryk på og fortsæt med at holde tænd/sluk-knappen inde i mere end 2 sekunder, hvorefter der lyder et bip, og displayet bladrer igennem de mulige sluktimer-intervaller i rækkefølgen 60-45-30-15-120-90-60. Slip tænd/sluk-knappen, når det ønskede sluktidsrum vises i displayet. Sluktimer-symbolet  vises i displayet, og radioen spiller den sidst valgte radiostation.
2. Tryk på tænd/sluk-knappen for at annullere sluktimer-funktionen. Symbolet forsvinder, og radioen slukkes.

Lys i displayet

Tryk på en hvilken som helst knap eller drej på kanalsøgnings-/lydstyrkeknappen og lyset i LCD-displayet tændes i ca. 15 sekunder. Mens der søges automatisk efter stationer, eller der er en alarm, som er aktiveret, tændes lyset i displayet også automatisk.

Skift fra stereo til mono

Når modtagelsen af FM-stereosignalet er svagt, kan du forbedre det ved at trykke på monoknappen i 2 sekunder.

Lyden vil ikke længere være i stereo, og stereoindikatoren forsvinder.

Sådan afspilles andre lyd-kilder

FORSIGTIG:

Tag apparatets stik ud af forbindelse, før der tilsluttes andre lyd-kilder.

- Der er 2 AUX-indgangsstik. AUX 1 er placeret på frontpanelet, og AUX 2 er placeret i batterirummet.
- Tilslut en stereo- eller monokilde (dvs. iPod, MP3 eller CD-afspiller) til enten AUX 1 eller AUX 2 ved hjælp af et lyd-kabel.
- Tryk på og slip knappen til valg af bånd flere gange indtil der vises "AU1" eller "AU2", hvorefter AUX-funktionen er aktiveret.
- AUX kan ikke aktiveres som alarmkilde.

VEDLIGEHOLDELSE

FORSIGTIG:

- Brug aldrig benzin, benzen, fortynder, alkohol eller lignende. Det kan muligvis medføre misfarvning, deformation eller revner.

Specifikationer:

Strømkrav	
Vekselstrømsadapter	DC12 V 700 mA, centerben positivt
Batteri	UM-3 (AA-størrelse) x 2 til backup Klumbatteri: 7,2 V - 10,8 V Slidebatteri: 10,8 V - 18 V
Frekvensdækning	FM 87,50 - 108 MHz (0,05 MHz/trin) AM (MW) 522 - 1.710 kHz (9 kHz/trin)
Kredsløbsfunktion	
Højttaler	3 tommer 8 ohm
Udgangseffekt	7,2 V: 0,5 W x 2, 10,8 V: 1,2 W x 2, 14,4 V: 2,2 W x 2, 18 V: 3,5 W x 2
Indgangsterminal	3,5 mm diameter (AUX IN1/ AUX IN2)
Antennesystem	FM: blød bøjet stavantenne AM: intern antenne
Mål (B x H x D) i mm	280 x 302 x 163

Vægt

Batteripakke	(kg)
(uden batteri)	4,0
BL7010	4,1
BL1013	4,2
BL1015	
BL1020B	
BL1415	4,3
BL1415N	
BL1040B	4,4
BL1815	
BL1815N	
BL1820	
BL1820B	4,5
BL1430	
BL1440	
BL1450	4,6
BL1830	
BL1830B	
BL1840	
BL1840B	
BL1850	
BL1850B	
BL1860B	

ΕΛΛΗΝΙΚΑ (Πρωτογενείς οδηγίες)

Σύμβολα

Τα παρακάτω παρουσιάζουν τα σύμβολα που χρησιμοποιούνται για τη συσκευή. Βεβαιωθείτε ότι κατανοείτε τη σημασία τους πριν από τη χρήση.



Διαβάστε το εγχειρίδιο οδηγιών.



Μόνο για τις χώρες της ΕΕ

Μην απορρίπτετε τον ηλεκτρικό εξοπλισμό ή την μπαταρία μαζί με τα οικιακά απορρίμματα!

Σύμφωνα με την Ευρωπαϊκή Οδηγία περί απορριμμάτων ηλεκτρικών, ηλεκτρονικών συσκευών, μπαταριών και συσσωρευτών και των απορριμμάτων μπαταριών και συσσωρευτών και την ενσωμάτωσή τους στην εθνική νομοθεσία, οι ηλεκτρικές συσκευές, οι μπαταρίες και οι κασέτες μπαταριών, των οποίων έχει παρέλθει ο χρόνος ωφέλιμης ζωής τους, πρέπει να συλλέγονται ξεχωριστά και να επιστρέφονται σε εγκαταστάσεις περιβαλλοντικής ανακύκλωσης.

ΣΗΜΑΝΤΙΚΕΣ ΟΔΗΓΙΕΣ ΑΣΦΑΛΕΙΑΣ

⚠ ΠΡΟΕΙΔΟΠΟΙΗΣΗ:

Όταν χρησιμοποιείτε ηλεκτρικά εργαλεία, πάντοτε πρέπει να ακολουθείτε όλες τις βασικές προφυλάξεις ασφαλείας, για να μειώσετε τον κίνδυνο πυρκαγιάς, ηλεκτροπληξίας ή προσωπικού τραυματισμού, περιλαμβανομένων αυτών που περιγράφονται στη συνέχεια.

1. Διαβάστε προσεκτικά αυτό το εγχειρίδιο οδηγιών και το εγχειρίδιο οδηγιών του φορτιστή πριν από τη χρήση.
2. Καθαρίστε μόνο με ένα στεγνό πανί.
3. Μη φράσετε οποιαδήποτε οπή εξερισμού. Εγκαταστήστε τη συσκευή σύμφωνα με τις οδηγίες του κατασκευαστή.
4. Μην την εγκαταστήσετε κοντά σε πηγές θερμότητας όπως καλοριφέρ, ανοίγματα εκροής θερμού αέρα, σόμπες ή άλλες συσκευές (συμπεριλαμβανομένων ενισχυτών) που παράγουν θερμότητα.
5. Χρησιμοποιείτε μόνο εξαρτήματα/αξεσουάρ που καθορίζονται από τον κατασκευαστή.
6. Αποσυνδέετε τη συσκευή κατά τη διάρκεια καταιγίδων με κεραυνούς ή όταν δεν πρόκειται να τη χρησιμοποιήσετε για μεγάλο χρονικό διάστημα.
7. Ένα ραδιόφωνο που λειτουργεί με μπαταρία, με ενσωματωμένες μπαταρίες ή με ξεχωριστή κασέτα μπαταρίας, πρέπει να επαναφορτίζεται μόνο με τον προκαθορισμένο φορτιστή για την μπαταρία. Ένας φορτιστής που είναι κατάλληλος για ένα τύπο μπαταρίας μπορεί να προκαλέσει τον κίνδυνο φωτιάς εάν χρησιμοποιηθεί σε ένα άλλο τύπο μπαταρίας.
8. Χρησιμοποιείτε ραδιόφωνο που λειτουργεί μόνο με μπαταρίες, με τις ειδικά καθορισμένες κασέτες

μπαταριών. Η χρήση οποιοδήποτε άλλων μπαταριών μπορεί να δημιουργήσει τον κίνδυνο πυρκαγιάς.

9. Όταν η κασέτα μπαταρίας δεν βρίσκεται σε χρήση, φυλάξτε τη μακριά από άλλα μεταλλικά αντικείμενα όπως: συνδετήρες, κέρματα, κλειδιά, καρφιά, βίδες, ή άλλα μικρά μεταλλικά αντικείμενα που μπορούν να δημιουργήσουν σύνδεση από τον ένα ακροδέκτη στον άλλο. Το βραχυκύκλωμα των ακροδεκτών της μπαταρίας μπορεί να προκαλέσει εγκαύματα ή πυρκαγιά.
10. Αποφεύγετε την επαφή του σώματος με γειωμένες επιφάνειες, όπως σωλήνες, καλοριφέρ, φούρνους και ψυγεία. Υπάρχει αυξημένος κίνδυνος για πρόκληση ηλεκτροπληξίας εάν το σώμα σας είναι γειωμένο.
11. Σε ακραίες συνθήκες μπορεί να πεταχτεί έξω το υγρό της μπαταρίας. Αποφύγετε την επαφή μαζί του. Εάν συμβεί τυχαία επαφή, ξεπλύνετε με νερό. Αν το υγρό έρθει σε επαφή με τα μάτια, ζητήστε επιπλέον ιατρική βοήθεια. Υγρό που εκτοξεύεται από την μπαταρία μπορεί να προκαλέσει ερεθισμό ή εγκαύματα.

ΦΥΛΑΞΤΕ ΑΥΤΕΣ ΤΙΣ ΟΔΗΓΙΕΣ.

ΕΙΔΙΚΟΙ ΚΑΝΟΝΕΣ ΑΣΦΑΛΕΙΑΣ

ΓΙΑ ΤΗΝ ΜΠΑΤΑΡΙΑ

1. Πριν χρησιμοποιήσετε την μπαταρία, διαβάστε όλες τις οδηγίες και τις ενδείξεις προφύλαξης στο (1) φορτιστή μπαταρίας, (2) την μπαταρία και (3) το προϊόν στο οποίο χρησιμοποιείται η μπαταρία.
2. Μην αποσυναρμολογείτε την μπαταρία.
3. Αν ο χρόνος λειτουργίας της μπαταρίας είναι υπερβολικά σύντομος, διακόψτε αμέσως τη λειτουργία. Αν συνεχίσετε, μπορεί να έχει ως αποτέλεσμα τον κίνδυνο υπερθέρμανσης, πιθανών εγκαυμάτων και ακόμη έκρηξης.
4. Αν μπει στα μάτια σας ηλεκτρολύτης, ξεπλύνετε με καθαρό νερό και αναζητήστε αμέσως ιατρική βοήθεια. Μπορεί να χάσετε την όρασή σας.
5. Μη βραχυκυκλώνετε την μπαταρία:
 - (1) Μην αγγίζετε τους ακροδέκτες με αγώγιμο υλικό.
 - (2) Μην αποθηκεύετε την μπαταρία σε δοχείο με άλλα μεταλλικά αντικείμενα, όπως καρφιά, νομίσματα, κτλ.
 - (3) Μην εκθέτετε την μπαταρία σε νερό ή βροχή. Αν βραχυκυκλωθεί η μπαταρία, μπορεί να προκληθεί μεγάλη ροή ηλεκτρικού ρεύματος, υπερθέρμανση, πιθανά εγκαύματα και ακόμη και καταστροφή της μπαταρίας.
6. Μην αποθηκεύετε το εργαλείο και την μπαταρία σε μέρη όπου η θερμοκρασία μπορεί να φτάσει ή να ξεπεράσει τους 50°C (122°F).
7. Μην αποφεύγετε την μπαταρία ακόμη κι αν παρουσιάζει σοβαρή ζημιά ή είναι εντελώς φθαρμένη. Η μπαταρία μπορεί να εκραγεί σε φωτιά.
8. Να προσέχετε να μη σας πέσει η μπαταρία και να μη συγκρουστεί με κάποιο αντικείμενο.
9. Μη χρησιμοποιείτε μια μπαταρία που έχει υποστεί βλάβη.

Χαρακτηριστικά:

- Έχει συντεθεί AM/FM-στερεοφωνικό PLL

- Μεγάλη οθόνη LCD με φωτισμό
- Εγχειρίδιο/Προεπιλογή /Συντονισμός σάρωσης
- Περιστροφικός συντονισμός και έλεγχος έντασης
- 5 προεπιλεγμένοι σταθμοί για κάθε μπάντα
- Χρόνος και 2 χρονόμετρα συναγερμού (ραδιόφωνο και βομβητής HWS) με αναβολή
- Ρυθμιζόμενος χρονοδιακόπτης προσωρινής απενεργοποίησης (αυτόματη απενεργοποίηση)
- Στερεοφωνικά ηχεία για πλούσια απόδοση ήχου
- Εξαιρετικά στιβαρή σχεδίαση
- Αδιάβροχο για IPX 4
- Τροφοδοτείται και από κασέτα μπαταρίας Makita και από παρεχόμενο μετασχηματιστή ρεύματος

Επεξήγηση της γενικής άποψης (Εικ. 1)

Χειριστήρια:

1. Χρονοδιακόπτης ισχύος και προσωρινής απενεργοποίησης
2. Κουμπί μπάντας και μονοφωνικό
3. Ρύθμιση συναγερμού ραδιοφώνων
4. Ρύθμιση συναγερμού βομβητή
5. Προεπιλεγμένοι σταθμοί
6. Συντονισμός σάρωσης και ρύθμιση ώρας
7. Κουμπί χειρισμού συντονισμού/έντασης ήχου
8. Υποδοχή εισόδου DC
9. Είσοδος τερματικού (AUX IN1)
10. Ελαφρώς λυγισμένη ράβδος κεραίας
11. Θήκη μπαταριών (που καλύπτουν την κύρια κασέτα μπαταρίας και τις εφεδρικές μπαταρίες)
12. Χερούλι
13. Ηχείο
14. Ασφάλεια θήκης μπαταρίας
15. Θήκη κύριας μπαταρίας
16. Θήκη εφεδρικής μπαταρίας
17. Κόκκινη ένδειξη
18. Κουμπί
19. Κασέτα μπαταρίας
20. Είσοδος τερματικού (AUX IN2)
21. Πρόσοψη
22. Δεξιά
23. Πίσω- Κλειστό κάλυμμα μπαταρίας
24. Πίσω- Ανοικτό κάλυμμα μπαταρίας
25. Ενδεικτικές λυχνίες
26. Κουμπί ελέγχου

Οθόνη LCD:

- A. Συναγερμός ραδιοφώνων
- B. Συναγερμός βομβητή HWS
- C. Συντονισμός σάρωσης
- D. Δείκτης μπάντας
- E. Ένδειξη χαμηλής μπαταρίας
- F. Προεπιλεγμένοι σταθμοί
- G. Κατάσταση προσωρινής απενεργοποίησης και αναβολής
- H. Συχνότητα
- I. Στερεοφωνικό σύμβολο και ένταση ήχου
- J. Ρολόι
- K. Ρύθμιση ώρας
- L. MM για ρολόι

Τοποθέτηση μπαταρίας

Σημείωση:

Η διατήρηση των εφεδρικών μπαταριών μέσα στη θήκη αποτρέπει την απώλεια των δεδομένων που είναι αποθηκευμένα σε μνήμες οι οποίες είναι ρυθμισμένες εκ των προτέρων.

Εγκατάσταση εφεδρικών μπαταριών

1. Βγάλτε τη θυρίδα της θήκης των μπαταριών για να ελευθερώσετε την θήκη των μπαταριών. Υπάρχουν η θήκη της κύριας μπαταρίας και η θήκη των εφεδρικών μπαταριών. (Εικ. 2 και 3)
2. Αφαιρέστε το κάλυμμα της θήκης της εφεδρικής μπαταρίας και τοποθετήστε 2 νέες UM-3 (μεγέθους AA). Βεβαιωθείτε ότι οι μπαταρίες έχουν τη σωστή πολικότητα, όπως φαίνεται μέσα στη θήκη. Αντικαταστήστε το κάλυμμα της μπαταρίας.
3. Αφού εισάγετε τις εφεδρικές μπαταρίες, εισάγετε την κύρια μπαταρία για να λειτουργήσει το ραδιόφωνο. Οι κατάλληλες μπαταρίες για αυτό το ραδιόφωνο αναφέρονται στον ακόλουθο πίνακα.

Οι παρακάτω πίνακες εμφανίζουν το χρόνο λειτουργίας με μία μόνο φόρτιση.

Χωρητικότητα μπαταρίας	Τάση κασέτας μπαταρίας				ΣΤΗΝ ΕΞΟΔΟ ΗΧΕΙΟΥ = 50 mW + 50 mW (μονάδα: Ωρα) (Κατά προσέγγιση)
	7,2 V	10,8 V	14,4 V	18 V	
1,0 Ah	BL7010				7
1,3 Ah		BL1013			8,5
			BL1415	BL1815	9
1,5 Ah		BL1015			9,5
			BL1415N	BL1815N	10
2,0 Ah		BL1020B			13
				BL1820/ BL1820B	14
3,0 Ah			BL1430		20
				BL1830/ BL1830B	21
4,0 Ah		BL1040B			26
			BL1440		27
				BL1840/ BL1840B	28
5,0 Ah			BL1450		34
				BL1850/ BL1850B	35
6,0 Ah				BL1860B	42

: Συστοιχία μπαταρίας

: Συρόμενη μπαταρία

Σημείωση:

Ο πίνακας που αφορά το χρόνο λειτουργίας των μπαταριών είναι ενδεικτικός. Ο πραγματικός χρόνος λειτουργίας μπορεί να διαφέρει ανάλογα με τον τύπο της μπαταρίας, την κατάσταση φόρτισης ή το περιβάλλον χρήσης.

Τοποθέτηση ή αφαίρεση της κασέτας συρόμενης μπαταρίας (Εικ. 4 και 5)

- Για να τοποθετήσετε την κασέτα μπαταρίας, ευθυγραμμίστε τη γλωττίδα της κασέτας μπαταρίας με την εγκοπή στο περίβλημα και ολισθήστε τη στη θέση της. Πάντοτε να την τοποθετείτε έως το τέρμα, δηλαδή έως ότου ασφαλίξει στη θέση και ακουστεί ένας χαρακτηριστικός ήχος "κλικ".
- Αν μπορείτε να δείτε την κόκκινη ένδειξη στην πάνω πλευρά του κουμπιού, η μπαταρία δεν είναι πλήρως ασφαλισμένη. Τοποθετήστε την πλήρως για να μη φαίνεται η κόκκινη ένδειξη. Σε αντίθετη περίπτωση, μπορεί να πέσει κατά λάθος από το εργαλείο και να τραυματίσει εσάς ή κάποιον παρευρισκόμενο.
- Να μη χρησιμοποιείτε δύναμη όταν τοποθετείτε την κασέτα μπαταρίας. Αν η κασέτα δεν ολισθαίνει με ευκολία, δεν την εισήγατε σωστά.
- Για να βγάλετε την κασέτα μπαταρίας, σύρετε την από το εργαλείο ολισθαίνοντας το κουμπί στο μπροστινό μέρος της κασέτας ή πιέζοντας τα κουμπιά και στις δυο πλευρές της κασέτας.

Τοποθέτηση ή αφαίρεση της κασέτας συστοιχίας μπαταρίας (Εικ. 6 και 7)

- Τραβήξτε τη ράβδο στήριξης για να μπορεί η μπαταρία να εισαχθεί στον ακροδέκτη.
- Για να εισάγετε την κασέτα μπαταρίας, ευθυγραμμίστε τη γλωττίδα της κασέτας μπαταρίας με την εγκοπή στο περίβλημα και ολισθήστε τη στη θέση της.
- Ελευθερώστε τις ράβδους στήριξης.
- Για να αφαιρέσετε την κασέτα μπαταρίας, τραβήξτε τη ράβδο στήριξης και βγάλτε την μπαταρία έξω από τον ακροδέκτη.

Επιανατοποθετήστε την ασφάλεια του διαμερισματος της μπαταρίας στην αρχική θέση.

Η μειωμένη ισχύς, η παραμόρφωση και ένας "ήχος σαν τραύλισμα" ή η χαμηλή ένδειξη μπαταρίας  που εμφανίζεται στην οθόνη είναι όλες οι ενδείξεις που δηλώνουν ότι η κύρια μπαταρία πρέπει να αντικατασταθεί.



















Σημείωση:

Η μπαταρία δεν μπορεί να φορτιστεί μέσω του παρεχόμενου μετασχηματιστή ρεύματος AC. Όταν εμφανιστεί η χαμηλή ένδειξη μπαταρίας  και συνεχίζει να αναβοσβήνει ένα "E" τότε είναι η ώρα να αντικαταστήσετε τις εφεδρικές μπαταρίες.

Ένδειξη της εναπομένουσας χωρητικότητας της μπαταρίας (Εικ. 8)

Μόνο για τις κασέτες μπαταρία με "B" στο τέλος του αριθμού μοντέλου

Πατήστε το κουμπί ελέγχου στην κασέτα μπαταρίας για να εμφανιστεί η υπολειπόμενη χωρητικότητα της μπαταρίας. Οι ενδεικτικές λυχνίες θα ανάψουν για μερικά δευτερόλεπτα.

Ενδεικτικές λυχνίες			Εναπομένουσα χωρητικότητα
 Αναμμένες	 Σβηστές	 Αναβοσβήνουν	
			75% έως 100%
			50% έως 75%
			25% έως 50%
			0% έως 25%
			Φορτίστε τη μπαταρία.
 	 	 	Η μπαταρία μπορεί να δυσλειτουργεί.

015658

Σημείωση:

- Ανάλογα με τις συνθήκες χρήσης και τη θερμοκρασία περιβάλλοντος, η ένδειξη μπορεί να διαφέρει ελαφρώς από την πραγματική χωρητικότητα.

Εγκατάσταση της ελαφρώς λυγισμένης ράβδου κεραίας (Εικ. 9 και 10)

Εγκαταστήστε την ελαφρώς λυγισμένη ράβδο κεραίας όπως φαίνεται στην εικόνα.

Σημείωση:

Υπάρχει ένα κούμπωμα στη θήκη της μπαταρίας σχεδιασμένο για την αποθήκευση της αφαιρούμενης κεραίας.

Χρησιμοποιώντας τον παρεχόμενο μετασχηματιστή ρεύματος AC (Εικ. 11)

Αφαιρέστε το προστατευτικό από καουτσούκ και τοποθετήστε το βύσμα του μετασχηματιστή στην υποδοχή DC στην μπροστινή πλευρά του ραδιοφώνου. Συνδέστε το μετασχηματιστή σε μια τυπική πρίζα. Κάθε φορά που ο μετασχηματιστής χρησιμοποιείται, η μπαταρία αποσυνδέεται αυτόματα. Ο μετασχηματιστής AC θα πρέπει να αποσυνδεθεί από την κύρια παροχή, όταν δεν χρησιμοποιείται.

Σημείωση:

Όταν το ραδιοφώνο σας έχει οποιαδήποτε παρεμβολή στην μπάνα AM από το μετασχηματιστή του, παρακαλώ απομακρύνετε το ραδιοφώνο σας μακριά από τον μετασχηματιστή του AC περισσότερο από τα 30 εκ.

Ρύθμιση ρολογιού

1. Το ρολόι μπορεί να ρυθμιστεί είτε όταν το ραδιοφώνο λειτουργεί είτε όταν είναι εκτός λειτουργίας.

2. Η οθόνη θα δείξει “-: -:”, όταν εγκατασταθούν οι εφεδρικές μπαταρίες.
3. Πατήστε παρατεταμένα το κουμπί ρύθμισης της ώρας C_{SET} για περισσότερο από 2 δευτερόλεπτα, στην οθόνη θα αναβοσβήνει το σύμβολο ρύθμισης της ώρας C_{SET} και, επίσης, το ψηφίο ώρα, ακολουθούμενο από ένα ηχητικό σήμα.
4. Περιστρέψτε το κουμπί χειρισμού συντονισμού/έντασης ήχου για να ρυθμίσετε την απαιτούμενη ώρα.
5. Πατήστε το κουμπί C_{SET} για να επιβεβαιώσετε τη ρύθμιση της ώρας, το ψηφίο των λεπτών θα αναβοσβήνει.
6. Περιστρέψτε το κουμπί χειρισμού συντονισμού/έντασης ήχου για να ρυθμίσετε το απαιτούμενο λεπτό.
7. Πατήστε το κουμπί C_{SET} ξανά για να ολοκληρώσετε τη ρύθμιση ρολογιού.

Λειτουργία του ραδιοφώνου

Η συσκευή αυτή είναι εφοδιασμένη με τρεις μεθόδους συντονισμού- Συντονισμός με σάρωση, Χειροκίνητος συντονισμός και Ανάκληση προεπιλεγμένης μνήμης.

Συντονισμός με σάρωση

1. Πατήστε το κουμπί ισχύος του ραδιοφώνου για να ενεργοποιήσετε το ραδιόφωνο.
2. Επιλέξτε την επιθυμητή ζώνη συχνότητας πατώντας το κουμπί μπάντας. Βεβαιωθείτε ότι η λυγισμένη λαστιχένια ράβδος κεραίας έχει τοποθετηθεί σε καλή θέση για τη βέλτιστη λήψη FM. Για την μπάντα AM (MW), περιστρέψτε το ραδιόφωνο για να αποκτήσετε το βέλτιστο σήμα. Προσπαθήστε να λειτουργείτε το ραδιόφωνο μακριά από οθόνη υπολογιστή και από άλλες συσκευές που μπορούν να προκαλέσουν παρεμβολή στο ραδιόφωνο.
3. Πατήστε και αφήστε το κουμπί σάρωσης (το πάτημα διαρκείας του κουμπιού σάρωσης για περισσότερο από 2 δευτερόλεπτα θα ενεργοποιήσει τη ρύθμιση της ώρας), στην οθόνη LCD θα αναβοσβήσει το σύμβολο σάρωσης και το ραδιόφωνο θα εκτελέσει αναζήτηση και θα σταματήσει αυτόματα όταν βρει ένα ραδιοφωνικό σταθμό. Πατήστε ξανά το κουμπί σάρωσης για να συντονιστείτε με το σταθμό που βρέθηκε.

Σημείωση:

Ένα στερεοφωνικό σύμβολο θα εμφανιστεί στην οθόνη, όταν ο σταθμός που βρέθηκε είναι στερεοφωνικός σταθμός.

Σημείωση:

Το ραδιόφωνο θα συνεχίσει την αναζήτηση των επόμενων διαθέσιμων σταθμών αν δεν πατήσετε ξανά το κουμπί της σάρωσης, όταν βρει ένα ραδιοφωνικό σταθμό.

4. Περιστρέψτε το κουμπί χειρισμού συντονισμού/έντασης ήχου για να αποκτήσετε την απαιτούμενη ένταση ήχου. Η οθόνη LCD θα εμφανίσει τις αλλαγές στην ένταση του ήχου.

Σημείωση:

Κατά τη διάρκεια του χειρισμού του κουμπιού της έντασης του ήχου, μπορείτε να πατήσετε το κουμπί συντονισμός/ένταση ήχου για να μεταβείτε από τον έλεγχο της έντασης ήχου στην κατάσταση του ελέγχου συντονισμού.

5. Για να απενεργοποιήσετε το ραδιόφωνο, πατήστε το κουμπί ισχύος. Η οθόνη θα δείξει OFF (ΑΠΕΝΕΡΓΟΠΟΙΗΜΕΝΟ).

Χειροκίνητος συντονισμός

1. Πατήστε το κουμπί ισχύος του ραδιοφώνου για να ενεργοποιήσετε το ραδιόφωνο.
2. Επιλέξτε την επιθυμητή ζώνη συχνότητας πατώντας το κουμπί μπάντας. Ρυθμίστε την κεραία, όπως περιγράφεται παραπάνω.
3. Μια περιστροφή του κουμπιού χειρισμού συντονισμού/έντασης ήχου θα αλλάξει τη συχνότητα κατά το ακόλουθο διάστημα αύξησης:
FM: 50 ή 100 kHz
AM (MW): 9 ή 10 kHz

Σημείωση:

Εάν το ραδιόφωνο είναι σε κατάσταση ελέγχου έντασης του ήχου, πατήστε το κουμπί συντονισμού/έντασης ήχου για να μετατραπεί στην κατάσταση συντονισμού.

4. Συνεχίστε να περιστρέφετε το κουμπί χειρισμού συντονισμού/έντασης ήχου μέχρι να εμφανιστεί στην οθόνη η απαιτούμενη συχνότητα.
5. Περιστρέψτε το κουμπί χειρισμού συντονισμού/έντασης ήχου για να αποκτήσετε την απαιτούμενη ένταση ήχου.
6. Για να απενεργοποιήσετε το ραδιόφωνο, πατήστε το κουμπί ισχύος. Η οθόνη θα δείξει OFF (ΑΠΕΝΕΡΓΟΠΟΙΗΜΕΝΟ).

Αποθήκευση σταθμών σε προεπιλεγμένες μνήμες

Υπάρχουν 5 προεπιλεγμένες μνήμες για κάθε μπάντα κύματος.

1. Πατήστε το κουμπί ισχύος του ραδιοφώνου για να ενεργοποιήσετε το ραδιόφωνο.
2. Συντονιστείτε με τον επιθυμητό σταθμό χρησιμοποιώντας τα προαναφερμένα βήματα.
3. Πατήστε και κρατήστε πατημένη την απαιτούμενη προκαθορισμένη ρύθμιση μέχρι το ραδιόφωνο να παράξει ένα ήχο μπιπ. Ο αριθμός προεπιλογής θα εμφανιστεί στην οθόνη και ο σταθμός θα αποθηκευτεί κάτω από ένα επιλεγμένο κουμπί προεπιλογής.
4. Επαναλάβετε αυτή τη διαδικασία για τις εναπομείνουσες προεπιλογές.
5. Οι αποθηκευμένοι σταθμοί στις προεπιλεγμένες μνήμες μπορούν να αντικατασταθούν ακολουθώντας τις παραπάνω διαδικασίες.

Ανακτήστε τους σταθμούς από τις προεπιλεγμένες μνήμες

1. Πατήστε το κουμπί ισχύος για να ενεργοποιησετε το ραδιόφωνο.
2. Επιλέξτε την επιθυμητή μπάνα κύματος.
3. Πατήστε στιγμιαία το επιθυμητό κουμπί προεπιλογής, ο αριθμός προεπιλογής και η συχνότητα του σταθμού θα εμφανιστούν στην οθόνη.

Ρύθμιση του συναγερμού ραδιοφώνου

Όταν έχει επιλεγθεί ο συναγερμός ραδιοφώνου, το ραδιόφωνο θα ενεργοποιηθεί και θα παίξει τον επιλεγμένο ραδιοφωνικό σταθμό στην επιλεγμένη ώρα συναγερμού. Ο συναγερμός του ραδιοφώνου θα συνεχίσει για μία ώρα, εκτός και αν απενεργοποιηθεί με το πάτημα του κουμπιού ισχύος. Το πάτημα του κουμπιού ισχύος με ενεργοποιημένο το συναγερμό, θα ακυρώσει το συναγερμό για 24 ώρες.

Σημείωση:

Όταν οι μπαταρίες του ραδιοφώνου είναι εξασθενημένες, ο συναγερμός του ραδιοφώνου δεν μπορεί να ενεργοποιηθεί.

a. Ρύθμιση ώρας συναγερμού ραδιοφώνου:

1. Ο συναγερμός του ραδιοφώνου μπορεί να ρυθμιστεί είτε όταν το ραδιόφωνο είναι σε λειτουργία είτε είναι εκτός λειτουργίας.
2. Πατήστε και ελευθερώστε το κουμπί του συναγερμού (🔊-🔊), το σύμβολο συναγερμού του ραδιοφώνου θα αρχίσει να αναβοσβήνει.
3. Για όσο αναβοσβήνει το σύμβολο συναγερμού του ραδιοφώνου, πιέστε το κουμπί C_{SET} για περισσότερο από 2 δευτερόλεπτα, ακολουθούμενο από ένα ηχητικό σήμα μπιπ.
4. Η ένδειξη ώρας θα αναβοσβήσει, περιστρέψτε το κουμπί χειρισμού συντονισμού/έντασης ήχου για να επιλέξετε την ώρα και στη συνέχεια πατήστε ξανά το κουμπί C_{SET} για να επιβεβαιώσετε τη ρύθμιση της ώρας.
5. Ακολουθήστε τις ίδιες διαδικασίες ρύθμισης της ώρας για να ρυθμίσετε το απαιτούμενο λεπτό. Πατήστε το C_{SET} κουμπί για να ολοκληρωθεί η ρύθμιση της ώρας του ζυμνητηριού.

b. Ρύθμιση ραδιοφωνικού σταθμού για το συναγερμό

1. Κατά τη ρύθμιση του συναγερμού ραδιοφώνου και όταν το σύμβολο συναγερμού του ραδιοφώνου αναβοσβήνει, πατήστε το κουμπί της μπάνας για να ενεργοποιησετε το ραδιόφωνο ώστε να επιλέξετε την απαιτούμενη μπάνα αφύπνισης και το σταθμό με χειροκίνητο συντονισμό και για να ανακαλέσετε τους προεπιλεγμένους σταθμούς. Πατήστε το κουμπί (🔊-🔊) για να ολοκληρωθεί η ρύθμιση του συναγερμού ραδιοφώνου. Η οθόνη θα δείξει (🔊-🔊).

2. Όταν έχουν οριστεί η παραπάνω ώρα συναγερμού ραδιοφώνου και ο σταθμός, πατήστε και κρατήστε πατημένο το κουμπί του συναγερμού ραδιοφώνου (🔊-🔊) για 2 δευτερόλεπτα που ακολουθείτε από ένα ηχητικό σήμα για την ενεργοποίηση ή την απενεργοποίησή του. Η οθόνη θα εμφανίσει (🔊-🔊) όταν έχει ρυθμιστεί ο συναγερμός ραδιοφώνου.

Σημείωση:

Αν δεν έχει επιλεγεί νέος σταθμός συναγερμού ραδιοφώνου, θα επιλέξει τον τελευταίο σταθμό συναγερμού ραδιοφώνου.

Ρύθμιση του βομβητή συναγερμού HWS (Ανθρώπινο σύστημα αφύπνισης)

Ένα ηχητικό σήμα μπιπ θα ενεργοποιηθεί κατά την επιλογή του βομβητή συναγερμού HWS.

Το ηχητικό σήμα συναγερμού μπιπ, θα γίνεται πιο σύντομο κάθε 15 δευτερόλεπτα για ένα λεπτό ακολουθούμενο από ένα λεπτό σίγησης πριν από την επανάληψη του κύκλου.

Ο συναγερμός HWS θα συνεχίσει για μία ώρα, εκτός και αν απενεργοποιηθεί με το πάτημα του κουμπιού ισχύος. Πατώντας το κουμπί ισχύος καθώς είναι ενεργοποιημένος ο συναγερμός, θα ακυρώσει τον συναγερμό για 24 ώρες.

1. Ο βόμβος του συναγερμού HWS μπορεί να ρυθμιστεί είτε όταν το ραδιόφωνο είναι ενεργοποιημένο είτε όταν απενεργοποιημένο.
2. Πατήστε και αφήστε το κουμπί του βόμβου του συναγερμού HWS (🔊-🔊), το σύμβολο θα αναβοσβήνει.
3. Για όσο αναβοσβήνει το σύμβολο, το πάτημα του κουμπιού C_{SET} για περισσότερο από 2 δευτερόλεπτα, ακολουθούμενο από ένα ηχητικό σήμα μπιπ, θα προκαλέσει το αναβοσβήμα της ένδειξης του ψηφίου της ώρας.
4. Περιστρέψτε το κουμπί χειρισμού συντονισμού/έντασης ήχου για να επιλέξετε την απαιτούμενη ώρα και κατόπιν πατήστε ξανά το κουμπί C_{SET} . Το ψηφίο των λεπτών στη συνέχεια θα αναβοσβήνει.
5. Περιστρέψτε το κουμπί χειρισμού συντονισμού/έντασης ήχου για να επιλέξετε το απαιτούμενο λεπτό συναγερμού, κατόπιν πατήστε ξανά το κουμπί ρύθμισης της ώρας C_{SET} για να ολοκληρωθεί η ρύθμιση του βομβητή συναγερμού HWS.
6. Πατήστε και κρατήστε πατημένο το κουμπί του βομβητή συναγερμού (🔊-🔊) για περισσότερο από 2 δευτερόλεπτα, ακολουθούμενο από ένα ηχητικό σήμα μπιπ για να ενεργοποιήσετε ή να απενεργοποιήσετε το βομβητή συναγερμού HWS. Η οθόνη θα εμφανίσει (🔊-🔊) όταν έχει ρυθμιστεί ο συναγερμός του βομβητή.

Λειτουργίες αναβολής

1. Με ενεργοποιημένο το συναγερμό, το πάτημα οποιουδήποτε κουμπιού, εκτός από το κουμπί ισχύος θα ενεργοποιήσει τη λειτουργία αναβολής. Ο

συναγερμός του ραδιοφώνου ή του βομβητή HWS θα σιγήσει με διακοπή 5 λεπτών.

2. Η οθόνη θα αναβοσβήνει τόσο το σύμβολο της αναβολής  όσο και το σύμβολο του συναγερμού. Η λειτουργία αναβολής μπορεί να επαναλαμβάνεται κατά τη διάρκεια της μιας ώρας που είναι ενεργοποιημένοι οι συναγερμοί.

Λειτουργία προσωρινής απενεργοποίησης

Ο χρονοδιακόπτης προσωρινής απενεργοποίησης θα απενεργοποιήσει αυτόματα το ραδιόφωνο μετά το πέρας ενός προκαθορισμένου χρονικού διαστήματος.

1. Πατήστε και συνεχίστε να κρατάτε πατημένο το κουμπί ισχύος για περισσότερο από 2 δευτερόλεπτα, ακολουθούμενο από ένα ηχητικό σήμα, η οθόνη θα ολοκληρώσει τον κύκλο των ωρών προσωρινής απενεργοποίησης με τη σειρά 60-45-30-15-120-90-60. Αφήστε το κουμπί ισχύος, όταν η απαιτούμενη ώρα προσωρινής απενεργοποίησης εμφανίζεται στην οθόνη. Το σύμβολο  θα εμφανιστεί στην οθόνη και το ραδιόφωνο θα παίξει το τελευταίο επιλεγμένο σταθμό.
2. Για να ακυρώσετε τη λειτουργία προσωρινής απενεργοποίησης, πατήστε το κουμπί ισχύος. Το σύμβολο θα εξαφανιστεί και το ραδιόφωνο είναι απενεργοποιημένο.

Φωτισμός οθόνης

Πατώντας τα οποιαδήποτε κουμπιά ή περιστρέφοντας το κουμπί συντονισμού/έντασης ήχου θα ανάψει η οθόνη LCD για περίπου 15 δευτερόλεπτα. Κατά τη διάρκεια της σάρωσης των σταθμών και της ενεργοποίησης του συναγερμού, θα ανάψει αυτόματα η οθόνη.

Αλλαγή από στερεοφωνικό σε μονοφωνικό

Όταν είναι αδύναμη η στερεοφωνική λήψη του σταθμού FM, μπορείτε να τη βελτιώσετε πατώντας το κουμπί μονοφωνικό για 2 δευτερόλεπτα. Ο ήχος δεν είναι πλέον στερεοφωνικός και εξαφανίζεται η ένδειξη στερεοφωνικός.

Πώς να παίζετε άλλα ηχητικά

ΠΡΟΣΟΧΗ:

Αποσυνδέστε τη συσκευή πριν συνδέσετε άλλα ηχητικά.

- Υπάρχουν 2 AUX σε υποδοχές. Το AUX 1 βρίσκεται στην πρόσοψη, και το AUX 2 βρίσκεται στη θήκη της μπαταρίας.
- Συνδέστε μια πηγή στερεοφωνική ή μονοφωνική (π.χ. iPod, MP3 ή CD player) είτε στο AUX 1 είτε στο AUX 2 με καλώδιο ήχου.
- Επανειλημμένα πατήστε και αφήστε το κουμπί μπάνας μέχρι να εμφανιστεί η ένδειξη "AU1" ή "AU2", τότε είναι ενεργοποιημένη η λειτουργία AUX.

- Το AUX δεν μπορεί να ενεργοποιηθεί ως πηγή συναγερμού.

ΣΥΝΤΗΡΗΣΗ

ΠΡΟΣΟΧΗ:

- Μην χρησιμοποιήσετε βενζίνη, βενζόλη, διαλυτικό, αλκοόλη ή κάτι παρόμοιο. Μπορεί να προκληθεί αποχρωματισμός, παραμόρφωση ή ρωγμές.

Προδιαγραφές:

Απαιτήσεις ισχύος

AC μετασχηματιστής ισχύος

DC12 V 700 mA, θετική ή κεντρική ακίδα

Μπαταρία

UM-3 (μεγέθους AA) x 2 για εφεδρικές

Συστοιχία μπαταρίας: 7,2 V - 10,8V
Συρόμενη μπαταρία: 10,8 V - 18 V

Κάλυψη συχνότητας

FM 87,50 έως 108 MHz
(0,05 MHz/βήμα)
AM (MW) 522 - 1.710 kHz
(9 kHz/βήμα)

Χαρακτηριστικό κυκλώματος

Μεγάφωνο 3 ιντσών 8 ohm

Ισχύς εξόδου

7,2 V: 0,5 W x 2, 10,8 V: 1,2 W x 2,
14,4 V: 2,2 W x 2, 18 V: 3,5 W x 2

Ακροδέκτης εισαγωγής

3,5 mm διάμ. (AUX IN1/AUX IN2)

Σύστημα κεραίας

FM: ελαφρώς λυγισμένη ράβδος κεραίας
AM: ράβδος κεραίας

Διαστάσεις (Π x Υ x Β) σε mm

280 x 302 x 163

Βάρος

Κασέτα μπαταρίας	(kg)
(χωρίς μπαταρία)	4,0
BL7010	4,1
BL1013	4,2
BL1015	
BL1020B	
BL1415	4,3
BL1415N	
BL1040B	4,4
BL1815	
BL1815N	
BL1820	
BL1820B	4,5
BL1430	
BL1440	
BL1450	
BL1830	4,6
BL1830B	
BL1840	
BL1840B	
BL1850	
BL1850B	
BL1860B	

POLSKI (Oryginalna instrukcja)

Symbole

Poniżej przedstawiono symbole stosowane w przypadku omawianego urządzenia. Przed rozpoczęciem jego użytkowania należy upewnić się, że są one zrozumiałe.



Przeczytać instrukcję obsługi.



Dotyczy tylko państw UE

Nie wyrzucaj urządzeń elektrycznych lub akumulatorów wraz z odpadami z gospodarstwa domowego!

Zgodnie z Europejską Dyrektywą w sprawie zużytego sprzętu elektrycznego i elektronicznego oraz dotyczącą akumulatorów i baterii oraz zużytych akumulatorów i baterii, a także dostosowaniem ich do prawa krajowego, zużyte urządzenia elektryczne, baterie i akumulatory, należy składować osobno i przekazywać do zakładu recyklingu działającego zgodnie z przepisami dotyczącymi ochrony środowiska.

WAŻNE ZASADY BEZPIECZEŃSTWA

OSTRZEŻENIE:

Używając urządzeń elektrycznych, należy zawsze przestrzegać podstawowych środków ostrożności w celu zmniejszenia ryzyka wystąpienia pożaru, porażenia prądem oraz uszkodzenia ciała, włączając poniższe:

1. Przed korzystaniem z urządzenia należy dokładnie zapoznać się z niniejszą instrukcją obsługi oraz instrukcją obsługi ładowarki.
2. Czyścić wyłącznie suchą szmatką.
3. Nie zasłaniać otworów wentylacyjnych. Zamontować zgodnie z zaleceniami producenta.
4. Nie montować przy jakimkolwiek źródle ciepła, takim jak grzejniki, kratki wylotowe ciepłego powietrza, piece lub inne urządzenia (również wzmacniacze) wytwarzające ciepło.
5. Stosować wyłącznie przyrządy/akcesoria zalecane przez producenta.
6. Wylączyć niniejsze urządzenia podczas burzy oraz w przypadku nieużywania przez dłuższy czas.
7. Akumulatorowy odbiornik radiowy z akumulatorem wbudowanym lub oddzielnym musi być ładowany wyłącznie za pomocą określonej ładowarki. Ładowarka przeznaczona do jednego typu akumulatora może stwarzać zagrożenie wystąpienia pożaru, w przypadku stosowania jej do ładowania innego akumulatora.
8. Do zasilania akumulatorowego odbiornika radiowego należy używać tylko przeznaczonych do niego akumulatorów. Używanie innych akumulatorów może stwarzać ryzyko wystąpienia pożaru.
9. Gdy akumulator nie jest używany, należy chronić go przed kontaktem z innymi metalowymi przedmiotami, takimi jak: spinacze, monety, klucze, gwoździe, wkręty lub inne metalowe elementy, które mogą spowodować

zwarcie styków akumulatora. Zwarcie styków akumulatora grozi pojawieniem się iskier, poparzeniami lub pożarem.

10. Należy unikać kontaktu ciała z przedmiotami uziemionymi, takimi jak rury, grzejniki, kuchenki, czy lodówki. Gdy ciało człowieka jest uziemione, wzrasta ryzyko porażenia prądem elektrycznym.
11. W razie niewłaściwych warunków eksploatacji może dojść do wycieku elektrolitu z akumulatora. Nie wolno go dotykać. W razie przypadkowego kontaktu, należy przemyć skażoną skórę wodą. W przypadku dostania się elektrolitu do oczu, należy dodatkowo zwrócić się o pomoc lekarską. Płyn z akumulatora może powodować podrażnienia lub poparzenia.

ZACHOWAĆ INSTRUKCJĘ OBSŁUGI.

SZCZEGÓŁOWE ZASADY BEZPIECZEŃSTWA

DOTYCZY AKUMULATORA

1. Przed użyciem akumulatora należy zapoznać się ze wszystkimi zaleceniami i znakami ostrzegawczymi na (1) ładowarce do akumulatora, (2) akumulatorze i (3) produkcie, w którym będzie używany akumulator.
2. Nie demontować akumulatora.
3. Jeśli czas pracy uległ znacznemu skróceniu, należy natychmiast przerwać pracę. Może bowiem dojść do przegrzania, wystąpienia ewentualnych poparzeń, a nawet eksplozji.
4. W przypadku dostania się elektrolitu do oczu należy je przemyć wodą i niezwłocznie zasięgnąć porady lekarza. Przedostanie się elektrolitu do oczu może spowodować utratę wzroku.
5. Nie zwierać styków akumulatora:
 - (1) Nie dotykać styków przedmiotami przewodzącymi prąd.
 - (2) Nie przechowywać akumulatora w pojemniku z innymi metalowymi przedmiotami, takimi jak gwoździe, monety itp.
 - (3) Akumulator należy chronić przed wodą lub deszczem. Zwarcie powoduje przepływ prądu elektrycznego o dużym natężeniu i przegrzanie akumulatora, co w konsekwencji może grozić poparzeniami, a nawet uszkodzeniem produktu.
6. Nie przechowywać urządzenia i akumulatora w miejscach, w których temperatura osiąga lub przekracza 50°C.
7. Nie wrzucać akumulatorów do ognia, nawet tych poważnie uszkodzonych lub całkowicie zużytych. Akumulator wrzucony do ognia może eksplodować.
8. Akumulator należy chronić przed upadkiem i uderzeniami.
9. Nie używać uszkodzonych akumulatorów.

Funkcje urządzenia:

- Pętla synchronizacji fazy PLL AM/FM stereo
- Duży wyświetlacz LCD z funkcją podświetlenia
- Strojenie ręczne / przywoływanie za pomocą przycisków programowalnych / strojenie automatyczne
- Pokrętko strojenia/głośności

- 5 programowalnych przycisków do ustawiania stacji radiowych dla każdego pasma częstotliwości
- Zegar oraz dwa budziki (budzik radiowy i alarm HWS) z funkcją drzemki
- Czasowy wyłącznik odbiornika z możliwością regulacji (automatyczne wyłączenie)
- Głośnik stereo zapewniający czyste brzmienie
- Ultra trwała obudowa
- Wodoodporność spełniająca wymogi standardu IPX 4
- Odbiornik zasilany zarówno przez akumulator Makita, jak i przez dostarczony zasilacz

Objaśnienia do widoku ogólnego (Rys. 1)

Przyciski sterujące:

1. Zasilanie oraz zegar wyłączenia
2. Przycisk Band i Mono
3. Ustawienie alarmu radiowego
4. Ustawienie alarmu dźwiękowego
5. Zaprogramowane stacje
6. Strojenie automatyczne i ustawienie czasu
7. Pokrętko strojenia/głośności
8. Gniazdo wejścia prądu stałego
9. Gniazdo wejścia (AUX IN1)
10. Giętka antena
11. Przedział na akumulatory (akumulator główny i akumulatory zapasowe)
12. Uchwył
13. Głośnik
14. Pokrywa przedziału na akumulatory
15. Komora akumulatora głównego
16. Komora akumulatorów zapasowych
17. Czerwony wskaźnik
18. Przycisk
19. Akumulator
20. Gniazdo wejścia (AUX IN2)
21. Przedni
22. Prawy
23. Tył, zamknięta pokrywa akumulatora
24. Tył, otwarta pokrywa akumulatora
25. Kontrolki
26. Przycisk Check (Sprawdź)

Wyświetlacz LCD:

- A. Alarm radiowy
- B. Alarm HWS (system budzenia)
- C. Strojenie automatyczne
- D. Wskaźnik pasma częstotliwości
- E. Wskaźnik niskiego poziomu naładowania baterii
- F. Zaprogramowane stacje
- G. Status wyłączenia i drzemki
- H. Częstotliwość
- I. Symbol stereo i głośności
- J. Zegar
- K. Ustawienie czasu
- L. Wskaźnik zegara - czas po południu (PM)

Montaż akumulatora

Uwaga:

Przechowywać akumulatory zapasowe wewnątrz przedziału w celu niedopuszczenia do utraty danych zapisanych w pamięciach przycisków programowalnych.

Montaż akumulatora zapasowego

1. Zdjąć pokrywę przedziału na akumulator w celu uzyskania dostępu do komory. Wewnątrz znajduje się komora na akumulator główny oraz komora na akumulatory zapasowe. **(Rys. 2 i 3)**
2. Zdjąć pokrywę komory na akumulatory zapasowe i włożyć 2 nowe akumulatory UM-3 (wielkości AA). Upewnić się, że akumulatory zostały włożone zgodnie z oznaczeniami biegunowości wewnątrz komory. Ponownie założyć pokrywę akumulatorów.
3. Po zamontowaniu akumulatorów zapasowych należy włożyć akumulator główny zasilający odbiornik radiowy. W poniższej tabeli zostały wymienione akumulatory odpowiednie do zasilania odbiornika radiowego.

Poniższa tabela przedstawia czasy pracy przy maksymalnym jednokrotnym naładowaniu.

Poziom naładowania akumulatora	Napięcie akumulatora				NA WYJŚCIU GŁOŚNIKA = 50 mW + 50 mW (jednostka: godzina) (wartość przybliżona)
	7,2 V	10,8 V	14,4 V	18 V	
1,0 Ah	BL7010				7
1,3 Ah		BL1013			8,5
			BL1415	BL1815	9
1,5 Ah		BL1015			9,5
			BL1415N	BL1815N	10
2,0 Ah		BL1020B			13
				BL1820/ BL1820B	14
3,0 Ah			BL1430		20
				BL1830/ BL1830B	21
4,0 Ah		BL1040B			26
			BL1440		27
				BL1840/ BL1840B	28
5,0 Ah			BL1450		34
				BL1850/ BL1850B	35
6,0 Ah			BL1860B		42

 Zespół akumulatorów

 Akumulator wsuwany

Uwaga:

Dane zawarte w powyższej tabeli dotyczące czasów pracy akumulatorów stanowią dane referencyjne. Rzeczywisty czas pracy może różnić się w zależności od typu akumulatora, warunków ładowania lub środowiska pracy.

Wkładanie lub wyjmowanie akumulatora wsuwanego (Rys. 4 i 5)

- Aby zamontować akumulator, wystarczy wyrównać występ na akumulatorze z rowkiem w obudowie i wsunąć go na swoje miejsce. Akumulator należy wsuwać do oporu, aż się zablokuje, co jest sygnalizowane delikatnym kliknięciem.
- Jeśli jest widoczny czerwony wskaźnik w górnej części przycisku, akumulator nie został całkowicie zablokowany. Należy go zamontować całkowicie, tak aby czerwony wskaźnik nie był widoczny. W przeciwnym razie może przypadkowo wypaść z urządzenia, raniąc operatora lub osoby postronne.
- Przy montażu akumulatora nie wolno używać siły. Jeśli akumulator nie daje się swobodnie wsunąć, prawdopodobnie został włożony nieprawidłowo.
- Aby wyjąć akumulator, należy przesunąć przycisk znajdujący się w przedniej jego części i wysunąć akumulator z urządzenia lub nacisnąć jednocześnie przyciski znajdujące się po obu jego bokach.

Kontrolki			Stan naładowania
Zaświecone	Wyłączone	Migające	
			75% do 100%
			50% do 75%
			25% do 50%
			0% do 25%
			Naładuj akumulator.
			Akumulator prawdopodobnie został uszkodzony.

015658

Wkładanie lub wyjmowanie zespołu akumulatorów (Rys. 6 i 7)

- Pociągnąć element wsporczy, aby umożliwić wsunięcie akumulatorów w gniazdo.
- Aby włożyć akumulator, wystarczy wyrównać występ na akumulatorze ze szczeliną w obudowie i wsunąć go na miejsce.
- Zwolnić element wsporczy.
- W celu wysunięcia akumulatorów należy pociągnąć element wsporczy, a następnie wyjąć je z gniazda.

Zamontować pokrywę przedziału na akumulatory na swoim miejscu.

Zredukowane napięcie zasilania, szumy i „przerwany dźwięk” lub pojawienie się na wyświetlaczu symbolu niskiego poziomu naładowania baterii świadczą o konieczności wymiany akumulatora głównego na nowy.

Uwaga:

Akumulator nie może być ładowany za pomocą dostarczonego zasilacza prądu zmiennego. Wyświetlenie się na ekranie symbolu niskiego poziomu naładowania baterii oraz migające „E” oznacza konieczność wymiany akumulatorów zapasowych.

Wskazuje stan naładowania akumulatora (Rys. 8)

Dotyczy wyłącznie akumulatorów z literą „B” na końcu numeru modelu

Nacisnąć przycisk Check (Sprawdź) na akumulatorze, aby sprawdzić stan naładowania akumulatora. Na kilka sekund zaświecą się kontrolki.

Uwaga:

- Zależnie od warunków użytkowania i temperatury otoczenia wskazwany poziom może nieznacznie się różnić od rzeczywistego poziomu naładowania akumulatora.

Montaż giętkiej anteny (Rys. 9 i 10)

Zamontować giętką antenę zgodnie z rysunkiem.

Uwaga:

W przedziale na akumulatory znajduje się miejsce przeznaczone na przechowywanie zdemontowanej anteny.

Korzystanie z zasilacza prądu zmiennego (Rys. 11)

Zdjąć gumowe zabezpieczenie, a następnie wsunąć wtyczkę zasilacza do wejścia prądu stałego, znajdującego się z przodu odbiornika radiowego. Podłączyć zasilacz do standardowego gniazda elektrycznego. W przypadku każdorazowego odłączenia zasilacza, akumulator jest automatycznie odłączony. Zasilacz prądu zmiennego powinien być odłączony od zasilania, jeżeli nie jest używany.

Uwaga:

W przypadku zakłóceń w paśmie AM pochodzących od zasilacza, należy odsunąć odbiornik radiowy od zasilacza prądu zmiennego na odległość większą niż 30 cm.

Ustawianie zegara

- Zegar można ustawiać niezależnie od tego, czy odbiornik radiowy jest włączony.
- Na wyświetlaczu zostanie wyświetlony symbol „- : -”, gdy akumulator zapasowe są zamontowane.
- Nacisnąć i przytrzymać przez ponad 2 sekundy przycisk ustawiania czasu . Po usłyszeniu

sygnału dźwiękowego symbol ustawiania czasu C_{SET} oraz symbol godziny na wyświetlaczu zaczął migać.

4. Obrócić pokrętkę strojenia/głośności w celu ustawienia wymaganej godziny.
5. Nacisnąć przycisk C_{SET} , aby potwierdzić ustawioną godzinę. Następnie zacznie migać symbol minut.
6. Obrócić pokrętkę strojenia/głośności w celu ustawienia wymaganej wartości minut.
7. Nacisnąć ponownie przycisk C_{SET} , aby zakończyć ustawianie zegara.

Obsługa odbiornika radiowego

Odbiornik radiowy umożliwia trzy metody strojenia – strojenie automatyczne, strojenie ręczne, przywoływanie za pomocą przycisków programowalnych z pamięcią.

Strojenie automatyczne

1. Włączyć odbiornik radiowy, naciskając przycisk zasilania.
2. Wybrać wymagane pasmo częstotliwości poprzez naciśnięcie przycisku Band (pasmo częstotliwości). Upewnić się, że gumowa, giętka antena została prawidłowo ustawiona w celu uzyskania najlepszego sygnału pasma częstotliwości FM. W celu uzyskania najlepszego sygnału pasma częstotliwości AM (MW), należy obrócić odbiornik radiowy. Unikać ustawienia odbiornika radiowego w pobliżu ekranu komputera lub innego sprzętu, mogącego przyczynić się do zakłócenia pracy odbiornika radiowego.
3. Nacisnąć oraz zwolnić przycisk skanowania (naciśnięcie przycisku przez ponad 2 sekundy uaktywni funkcję ustawiania czasu), na wyświetlaczu LCD zostanie wyświetlony symbol Scan, a odbiornik radiowy rozpocznie wyszukiwanie oraz automatycznie zatrzyma się po znalezieniu stacji radiowej. Nacisnąć ponownie przycisk skanowania, aby zaprogramować wyszukaną stację radiową.

Uwaga:

W przypadku znalezienia stacji radiowej stereo, na wyświetlaczu zostanie wyświetlony symbol stereo.

Uwaga:

W przypadku braku potwierdzenia poprzez ponowne naciśnięcie przycisku skanowania po znalezieniu stacji radiowej, odbiornik będzie kontynuował wyszukiwanie kolejnej dostępnej stacji.

4. Obracać pokrętkę strojenia/głośności w celu ustawienia wymaganego poziomu głośności. Na wyświetlaczu LCD zostanie wyświetlona zmiana poziomu głośności.

Uwaga:

Podczas obsługi pokrętki głośności istnieje możliwość naciśnięcia pokrętki strojenia/głośności w celu zmiany funkcji pokrętki ze sterowania głośnością na funkcję strojenia.

5. Aby wyłączyć odbiornik radiowy, należy nacisnąć przycisk zasilania. Na wyświetlaczu zostanie wyświetlone OFF (WYŁ.).

Strojenie ręczne

1. Włączyć odbiornik radiowy, naciskając przycisk zasilania.
2. Wybrać wymagane pasmo częstotliwości poprzez naciśnięcie przycisku pasma częstotliwości. Ustawić antenę zgodnie z powyższym opisem.
3. Pojedynczy obrót pokrętki strojenia/głośności powoduje przyrost częstotliwości o:
FM: 50 lub 100 kHz
AM (MW): 9 lub 10 kHz

Uwaga:

Jeżeli pokrętkę odbiornika radiowego pełni funkcję sterowania głośnością, należy nacisnąć pokrętkę, aby zmienić jego funkcję na strojenie.

4. Obracać pokrętkę strojenia/głośności do momentu ustawienia wymaganej częstotliwości wskazanej na wyświetlaczu.
5. Obracać pokrętkę strojenia/głośności w celu ustawienia wymaganego poziomu głośności.
6. Aby wyłączyć odbiornik radiowy, należy nacisnąć przycisk zasilania. Na wyświetlaczu zostanie wyświetlone OFF (WYŁ.).

Zapisywanie stacji radiowych w pamięci przycisków programowalnych

Odbiornik radiowy posiada 5 przycisków programowalnych dla każdego pasma częstotliwości.

1. Włączyć odbiornik radiowy, naciskając przycisk zasilania.
2. Ustawić wymaganą stację radiową za pomocą jednej z wcześniej opisanych metod.
3. Nacisnąć i przytrzymać wymagany przycisk programowalny do momentu usłyszenia sygnału dźwiękowego. Numer przycisku programowalnego zostanie wyświetlony na wyświetlaczu, a stacja radiowa zostanie zapisana w pamięci danego przycisku.
4. Powtórzyć powyższą procedurę dla pozostałych przycisków programowalnych.
5. Stacje radiowe zapisane w pamięciach przycisków programowalnych mogą być nadpisane zgodnie z powyższą procedurą.

Przywoływanie stacji radiowych z pamięci przycisków programowalnych

1. Włączyć odbiornik radiowy, naciskając przycisk zasilania.
2. Wybrać wymagane pasmo częstotliwości.
3. Następnie nacisnąć wymagany przycisk programowalny – numer przycisku oraz częstotliwość stacji radiowej pojawią się na wyświetlaczu.





Ustawianie alarmu radiowego

W przypadku ustawienia alarmu radiowego, odbiornik radiowy zostanie włączony na wybranej stacji radiowej o ustawionej wcześniej godzinie. Alarm radiowy będzie aktywny przez jedną godzinę, o ile nie zostanie on wcześniej wyłączony poprzez naciśnięcie przycisku zasilania. Naciśnięcie przycisku zasilania, w momencie gdy alarm jest aktywny, spowoduje anulowanie alarmu przez najbliższe 24 godziny.





Uwaga:

W przypadku niskiego poziomu naładowania akumulatora, alarm radiowy nie będzie aktywowany.

a. Ustawianie czasu alarmu radiowego:

1. Alarm radiowy można ustawić, niezależnie od tego czy odbiornik jest włączony.
2. Naciśnąć i zwolnić przycisk alarmu radiowego . Na ekranie pojawi się migający symbol alarmu radiowego.
3. Gdy symbol alarmu radiowego miga na wyświetlaczu, po usłyszeniu sygnału dźwiękowego należy nacisnąć i przytrzymać przez ponad 2 sekundy przycisk .
4. Gdy wyświetlona godzina będzie migać, obrócić pokrętkę strojenia/głośności w celu wybrania godziny, a następnie nacisnąć ponownie przycisk , aby potwierdzić ustawioną godzinę.
5. Ponownie przeprowadzić tę samą procedurę w celu ustawienia minut. Naciśnąć przycisk  w celu zakończenia ustawiania czasu alarmu.

b. Ustawianie stacji radiowej alarmu

1. Podczas ustawiania czasu alarmu radiowego oraz gdy symbol alarmu radiowego miga, nacisnąć przycisk pasmo częstotliwości w celu aktywowania odbiornika radiowego i umożliwienia wyboru wymaganego pasma częstotliwości oraz stacji poprzez strojenie ręczne oraz przywołanie stacji zapisanej w przycisku programowalnym. Naciśnąć przycisk  w celu zakończenia ustawiania alarmu radiowego. Na wyświetlaczu zostanie wyświetlone .
2. Po ustawieniu alarmu radiowego i stacji oraz po usłyszeniu sygnału dźwiękowego nacisnąć i przytrzymać przez 2 sekundy przycisk alarmu radiowego , aby włączyć lub wyłączyć alarm. Po ustawieniu alarmu radiowego na wyświetlaczu zostanie wyświetlone .

Uwaga:







W przypadku braku wyboru nowej stacji alarmu radiowego, wybrana zostanie ostatnio ustawiona stacja alarmu.

Ustawianie alarmu HWS (system budzenia)

Po wybraniu alarmu HWS zostanie aktywowany alarm dźwiękowy.

Alarm dźwiękowy będzie skracał się co 15 sekund na każdą jedną minutę poprzedzoną minutą ciszy zanim cykl zostanie powtórzony.

Alarm HWS będzie aktywny przez jedną godzinę dopóki nie zostanie on wyłączony poprzez naciśnięcie przycisku zasilania. Naciśnięcie przycisku zasilania, w momencie gdy alarm jest aktywny, spowoduje anulowanie alarmu na najbliższe 24 godziny.

1. Alarm HWS można ustawić, niezależnie od tego czy odbiornik jest włączony.
2. Naciśnąć i zwolnić przycisk alarmu HWS . Symbol zacznie migać na wyświetlaczu.
3. Gdy symbol nadal miga, nacisnąć i przytrzymać przez ponad 2 sekundy przycisk . Po usłyszeniu sygnału dźwiękowego zostanie wyświetlony i zacznie migać symbol godziny wyświetlacza.
4. Obrócić pokrętkę strojenia/głośności w celu wybrania wymaganej godziny alarmu, a następnie ponownie nacisnąć przycisk ustawienia czasu . Wówczas zacznie migać symbol minut.
5. Obrócić pokrętkę strojenia/głośności w celu wybrania wymaganej wartości minut alarmu, a następnie ponownie nacisnąć przycisk ustawienia czasu , aby zakończyć ustawianie alarmu HWS.
6. Naciśnąć i przytrzymać przez ponad 2 sekundy przycisk alarmu , poprzedzony sygnałem dźwiękowym, w celu włączenia lub wyłączenia alarmu HWS.
Po ustawieniu alarmu na wyświetlaczu pojawi się .

Funkcja drzemki

1. Naciśnięcie jakiegokolwiek przycisku poza przyciskiem zasilania, w momencie gdy alarm jest aktywny, spowoduje włączenie funkcji drzemki. Alarm radiowy lub HWS zostanie wyciszony na 5 minut.
2. Na wyświetlaczu zostaną wyświetlone zarówno symbol drzemki , jak i symbol alarmu. Funkcję drzemki można włączać przez jedną godzinę, gdy alarmy są aktywne.

Funkcja wyłączenia

Zegar wyłączenia automatycznie wyłącza odbiornik radiowy po upływie ustawionego czasu.

1. Naciśnąć i przytrzymać przez ponad 2 sekundy przycisk zasilania, po usłyszeniu sygnału dźwiękowego na wyświetlaczu będą wyświetlane cyklicznie dostępne czasy wyłączenia odbiornika radiowego w następującej kolejności: 60-45-30-15-120-90-60.
Zwolnić przycisk zasilania po wyświetleniu wymaganego czasu wyłączenia. Na wyświetlaczu pojawi się symbol , a w odbiorniku radiowym zostanie włączona ostatnio wybrana stacja.
2. Aby anulować funkcję wyłączenia, należy nacisnąć przycisk zasilania. Symbol funkcji przestanie być wyświetlany, a odbiornik radiowy zostanie wyłączony.

Podświetlenie wyświetlacza

Naciśnięcie jakiegokolwiek przycisku lub obrócenie pokrętkę strojenia/głośności spowoduje podświetlenie

wyświetlacza LCD na około 15 sekund. Podczas skanowania stacji oraz w momencie włączenia alarmu wyświetlacz również automatycznie się podświetla.

Wymiary (S x W x G) w mm

280 x 302 x 163

Masa

Zmiana ze stereo na mono

W przypadku gdy sygnał stereo odbioru stacji FM jest słaby, można poprawić jego jakość poprzez naciśnięcie i przytrzymanie przez 2 sekundy przycisku Mono. Sygnał stereo oraz wskaźnik stereo zostaną wyłączone.

Jak odtwarzać z innych źródeł audio

UWAGA:

Przed podłączeniem innego źródła audio, urządzenie należy odłączyć z sieci.

- W urządzeniu znajdują się 2 gniazda wejścia AUX. AUX 1 znajduje się na przednim panelu, AUX 2 w przedziale na akumulatory.
- Podłączyć źródło sygnału stereo lub mono (np. iPod, MP3 lub odtwarzacz CD) do wejścia AUX 1 lub AUX 2 za pomocą przewodu audio.
- Po kilkakrotnym naciśnięciu i zwolnieniu przycisku pasma częstotliwości na wyświetlaczu pojawi się napis „AU1” lub „AU2”, a funkcja AUX zostanie włączona.
- AUX nie można uruchomić jako źródła budzenia.

KONSERWACJA

UWAGA:

- Nie wolno używać benzyny, benzenu, rozpuszczalnika, alkoholu itp. Substancje takie mogą spowodować odbarwienia, odkształcenia lub pęknięcia.

Dane techniczne:

Dane dotyczące zasilania

Zasilacz prądu zmiennego

12 V DC 700 mA, środkowy wtyk dodatni

Akumulator

UM-3 (wielkości AA) x 2 jako

akumulator zapasowy

Zespół akumulatorów:

7,2 V - 10,8V

Akumulator wsuwany:

10,8 V - 18 V

Zakres częstotliwości

FM 87,50 - 108 MHz

(0,05 MHz/skok strojenia)

AM (MW) 522- 1 710 kHz

(9 kHz/skok strojenia)

Charakterystyka obwodu

Głośnik 3 cale 8 om

Moc wyjściowa 7,2 V: 0,5 W x 2, 10,8 V: 1,2 W x 2,

14,4 V: 2,2 W x 2, 18 V: 3,5 W x 2

Gniazdo wejściowe

średnica 3,5 mm (AUX IN1/

AUX IN2)

Antena

FM: giętka antena

AM: sztywna antena

Akumulator	(kg)
(bez akumulatora)	4,0
BL7010	4,1
BL1013	4,2
BL1015	
BL1020B	
BL1415	4,3
BL1415N	
BL1040B	4,4
BL1815	
BL1815N	
BL1820	
BL1820B	
BL1430	4,5
BL1440	
BL1450	
BL1830	4,6
BL1830B	
BL1840	
BL1840B	
BL1850	
BL1850B	
BL1860B	

كيفية تشغيل الأجهزة الصوتية الأخرى

⚠️ تنبيه:

افصل هذا الجهاز عن مصدر الطاقة قبل توصيل أجهزة صوتية أخرى.

- يوجد مقبسا إدخال AUX إضافيان. يوجد مقبس 1 AUX على اللوحة الأمامية ومقبس 2 AUX في حجيرة البطارية.
- قم بتوصيل مصدر صوت ستيريو أو أحادي (iPod أو MP3 أو مشغل CD مثلا) بمقبس 1 AUX أو 2 AUX بواسطة سلك الصوت.
- اضغط زر الموجة وارفع إصبعك عنه بشكل متكرر إلى أن تظهر كلمة "AU1" أو "AU2"، وعندما يتم تفعيل وظيفة AUX.
- لا يمكن تفعيل AUX كمصدر للمنيب.

الصيانة

⚠️ تنبيه:

- لا تقم أبدا باستخدام البنزين أو الكحول أو ما إلى ذلك. القيام بذلك يؤدي إلى تغير اللون والتشوه والتصدع.

المواصفات:

متطلبات الطاقة

محول طاقة التيار المتردد تيار مباشر 12 فولط 700 ميلي أمبير،

البطارية

طرف أوسط موجب UM-3 (حجم AA) x 2 كبطاريات احتياطية

مجموعة البطاريات: 7.2 فولط - 10.8 فولط

البطارية المنزلة: 10.8 فولط - 18 فولط

مجال التردد

FM: 87.50 - 108 ميغاهرتز

(0.05 ميغاهرتز/خطوة)

AM (MW): 522 - 1,710 كيلو هرتز

(9 كيلو هرتز/خطوة)

مواصفات الدارة

مكبر الصوت

3 بوصة 8 أوم

7.2 فولط: 0.5 واط x 2،

10.8 فولط: 1.2 واط x 2،

14.4 فولط: 2.2 واط x 2،

18 فولط: 3.5 واط x 2

طرف الإدخال

قطر 3.5 مم (AUX IN1/AUX IN2)

نظام الهوائي

FM: عمود هوائي مرن

AM: شريط هوائي

الأبعاد (عرض x ارتفاع x عمق) بالمليمتر

163 x 302 x 280

(كجم)	خرطوشة البطارية
4.0	(بدون البطارية)
4.1	BL7010
4.2	BL1013
	BL1015
	BL1020B
4.3	BL1415
	BL1415N
4.4	BL1040B
	BL1815
	BL1815N
	BL1820
	BL1820B
4.5	BL1430
	BL1440
	BL1450
4.6	BL1830
	BL1830B
	BL1840
	BL1840B
	BL1850
	BL1850B
BL1860B	

حفظ المحطات في ذواكر الضبط المسبق

هناك 5 ذواكر ضبط مسبق لكل نطاق موجة.

1. اضغط زر الطاقة لتشغيل الراديو.
2. قم بتوليف المحطة المطلوبة باتباع الطرق التي سبق شرحها.
3. اضغط مطولا على زر الضبط المسبق المرغوب إلى أن يصدر الراديو صوتا إشاريا. يظهر رقم ذاكرة الضبط المسبق على الشاشة ويتم حفظ المحطة في زر الضبط المسبق المختار.
4. كرر هذا الإجراء لضبط ذواكر الضبط المسبق الباقية.
5. يمكن تغيير المحطات المحفوظة في ذواكر الضبط المسبق باتباع الإجراءات السابقة.

استدعاء المحطات من ذواكر الضبط المسبق

1. اضغط زر الطاقة لتشغيل الراديو.
 2. اختر نطاق الموجة المطلوب.
 3. اضغط زر الضبط المسبق المطلوب ضغطة قصيرة فيظهر رقم ذاكرة الضبط المسبق وتردد المحطة على الشاشة.
- ### ضبط منبه الراديو
- عندما يتم اختيار منبه الراديو، يتم تشغيل الراديو وتشغيل محطة الراديو المختارة في وقت المنبه المختار. يستمر منبه الراديو لمدة ساعة واحدة إلا إذا تم إيقافه بالضغط على زر الطاقة. الضغطة على زر الطاقة حين يكون المنبه في وضع التفعيل يؤدي إلى إلغاء المنبه لمدة 24 ساعة.

ملاحظة:

لا يمكن تفعيل منبه الراديو عندما تكون شحنة بطارية الراديو منخفضة.

أ. ضبط وقت منبه الراديو:

1. يمكن ضبط منبه الراديو حين يكون الراديو في وضع التشغيل أو الإيقاف.
2. اضغط زر منبه الراديو (⏰) ثم ارفع إصبعك عنه فيوضع رمز منبه الراديو.
3. اضغط الزر (SET) لأكثر من ثانيتين أثناء وميض رمز منبه الراديو فيصدر صوت إشاري.
4. عندما يومض مؤشر الساعة قم بتدوير مقبض التحكم بالتوليف/مستوى الصوت لاختيار الساعة ثم اضغط الزر (SET) مرة أخرى لتأكيد إعداد الساعة.
5. قم باتباع نفس إجراءات ضبط الساعة لضبط الدقيقة المناسبة. اضغط الزر (SET) لإتمام عملية ضبط وقت المنبه.

ب. ضبط محطة منبه الراديو

1. أثناء ضبط وقت منبه الراديو وميض رمز منبه الراديو، اضغط زر الموجة لتشغيل الراديو من أجل اختيار موجة ومحطة الإيقاف المطلوبة عن طريق التوليف اليدوي واستدعاء محطات الضبط المسبق. اضغط الزر (⏰) لإتمام عملية ضبط منبه الراديو. سوف تظهر (⏰) على الشاشة.
2. عندما يتم ضبط محطة ووقت منبه الراديو المبين أعلاه، اضغط زر منبه الراديو (⏰) مطولا لمدة ثانيتين حتى يصدر صوت إشاري لضبط المنبه على وضع التشغيل أو الإيقاف. تظهر (⏰) على الشاشة عندما يتم ضبط منبه الراديو.

ملاحظة:

إذا لم يتم اختيار محطة منبه راديو جديدة فسوف يتم اختيار محطة المنبه الأخيرة.

ضبط منبه رنين HWS (نظام الإيقاف اللطيف)

يصدر صوت إشاري عند اختيار منبه رنين HWS.

تصبح رنة المنبه أقصر كل 15 ثانية لمدة دقيقة واحدة تليها دقيقة صمت قبل تكرار الدورة.

ينطلق منبه HWS لمدة ساعة واحدة على أن يتم إيقافه بالضغط على زر الطاقة. الضغطة على زر الطاقة حين يكون المنبه في وضع التفعيل يؤدي إلى إلغاء المنبه لمدة 24 ساعة.

1. يمكن ضبط منبه رنين HWS حين يكون الراديو في وضع التشغيل أو الإيقاف.
2. اضغط زر منبه رنين HWS (⏰) ثم ارفع إصبعك عنه فيومض الرمز.
3. يؤدي الضغطة على الزر (SET) مطولا لأكثر من ثانيتين أثناء وميض الرمز إلى صدور صوت إشاري وميض خانة الساعات على الشاشة.
4. قم بتدوير مقبض التحكم بالتوليف/مستوى الصوت لاختيار ساعة المنبه المطلوبة، ثم اضغط زر ضبط الوقت (SET) مرة أخرى. تومض بعد ذلك خانة دقائق.
5. قم بتدوير مقبض التحكم بالتوليف/مستوى الصوت لاختيار دقيقة المنبه المطلوبة، ثم اضغط زر ضبط الوقت (SET) مرة أخرى لإتمام عملية ضبط منبه رنين HWS.
6. اضغط على زر منبه الرنين (⏰) مطولا لأكثر من ثانيتين حتى يصدر صوت إشاري لضبط منبه رنين HWS على وضع التشغيل أو الإيقاف. تظهر (⏰) على الشاشة بعد أن يتم ضبط منبه الرنين.

وظيفة الغفوة

1. حين يكون المنبه في وضع التفعيل، يؤدي الضغطة على أي زر ما عدا زر الطاقة إلى تفعيل وظيفة الغفوة. يتم إطفاء منبه الراديو أو منبه صوت HWS على فواصل مدتها 5 دقائق.
2. يومض كل من رمز الغفوة (⏰) ورمز المنبه على الشاشة. يمكن تشغيل وظيفة الغفوة بشكل متكرر خلال ساعة واحدة يكون المنبه فعلا فيها.

وظيفة النوم

يقوم مؤقت النوم بإطفاء الراديو تلقائيا بعد مرور المدة المضبوطة مسبقا.

1. اضغط زر الطاقة مطولا لأكثر من ثانيتين فتنتقل بعدها نغمة إشارية وينتقل عرض الشاشة بين أوقات النوم المتاحة بترتيب 60-45-30-15-120-90-60.
- ارفع إصبعك عن زر الطاقة عندما يظهر وقت النوم المرغوب على الشاشة. يظهر رمز (⏰) على الشاشة ويتم تشغيل أخر محطة تم اختيارها على الراديو.
2. لإلغاء وظيفة النوم، اضغط زر الطاقة. يخفي الرمز ويتم إيقاف تشغيل الراديو.

إضاءة الشاشة

الضغط على أية أزرار أو تدوير مقبض التحكم بالتوليف/مستوى الصوت يؤدي إلى إضاءة شاشة LCD لمدة حوالي 15 ثانية. تضيء الشاشة بشكل تلقائي أيضا أثناء استطلاع المحطات وحين يكون المنبه في وضع التفعيل.

تحويل صوت الستيريو إلى أحادي

عندما يكون استقبال محطة FM الستيريو ضعيفا، يمكنك تحسينه بضغط الزر الأحادي لمدة ثانيتين. لا يعود الصوت بوضع الستيريو ويخفي مؤشر الستيريو.

ملاحظة:

لا يمكن شحن البطارية باستخدام محول طاقة التيار المتردد المرفق. عندما تظهر إشارة انخفاض شحنة البطارية (E) وتستمر "E" بالوميض يكون قد حان الوقت لاستبدال البطاريات الاحتياطية.

مؤشرات شحنة البطارية المتبقية (الشكل التوضيحي 8)

فقط لخرطوشات البطارية التي تضم الحرف "B" في نهاية رقم الموديل. اضغط زر التأكيد الموجود على خرطوشة البطارية لعرض مؤشر شحنة البطارية المتبقية. تضيء لمبات المؤشر لموضع ثوان.

الشحنة المتبقية	لمبات المؤشر		
	يومض	مطفأ	مضيء
75% إلى 100%	■ ■ ■ ■ ■		
50% إلى 75%	■ ■ ■ ■ □		
25% إلى 50%	■ ■ ■ □ □		
0% إلى 25%	■ □ □ □ □		
اشحن البطارية.	■ □ □ □ □		
قد تكون البطارية مصابة بخلل ما.	■ ■ □ □ □	↑ ↓	□ □ ■ ■

ملاحظة:

قد يختلف المؤشر عن الشحنة الفعلية قليلاً وفقاً لظروف الاستخدام والحرارة المحيطة.

تركيب عمود الهوائي المرن (الشكل التوضيحي 9 و 10)

قم بتركيب عمود الهوائي المرن كما هو مبين في الشكل التوضيحي.

ملاحظة:

هناك فراغ في حجرة البطارية مخصص لتخزين الهوائي بعد فكه.

استخدام محول طاقة التيار المتردد المرفق (الشكل التوضيحي 11)

انزع الغطاء المطاطي وأدخل قابس المحول في مقبس التيار المباشر على الجهة الأمامية من الراديو. قم بتوصيل المحول بماخذ تيار كهربائي عادي. يتم فصل البطارية تلقائياً عند استخدام المحول. يجب فصل محول التيار المتردد عن مصدر الطاقة الرئيسي عندما لا يتم استخدامه.

ملاحظة:

إذا سبب المحول تشويشاً على موجة AM في الراديو، قم بإبعاد الراديو عن محول التيار المتردد أكثر من 30 سم.

ضبط الساعة

1. يمكن ضبط الساعة حين تكون طاقة الراديو في وضع التشغيل أو في وضع الإيقاف.
2. سوف تظهر ":-" على الشاشة عندما يتم تركيب البطاريات الاحتياطية.
3. اضغط على زر ضبط الوقت (CSET) مطولاً لأكثر من ثانيتين فيبدأ رمز ضبط الوقت (CSET) بالوميض على الشاشة بالإضافة إلى خانة الساعات متبوعاً بصوت إشعاري.
4. قم بتدوير مقبض التحكم بالتوليف/مستوى الصوت لضبط الساعة المناسبة.
5. اضغط الزر (CSET) لتأكيد إعداد الساعة فتومض خانة الدقائق.
6. قم بتدوير مقبض التحكم بالتوليف/مستوى الصوت لضبط الدقيقة المناسبة.
7. اضغط الزر (CSET) مرة أخرى لإتمام عملية ضبط الساعة.

تشغيل الراديو

هذا الراديو مزود بثلاث طرق للتوليف - توليف الاستطلاع والتوليف اليدوي واستدعاء ذواكر الضبط المسبق.

توليف الاستطلاع

1. اضغط زر الطاقة لتشغيل الراديو.
2. قم باختيار نطاق الموجة المطلوب بالضغط على زر الموجة. احرص على ضبط عمود الهوائي المطاطي المرن على أفضل وضعية لاستقبال موجة FM. بالنسبة لموجة AM (MW)، قم بتدوير الراديو لالتقاط أفضل إشارة. تجنب تشغيل الراديو بجانب شاشة الكمبيوتر أو الأجهزة الأخرى التي تؤدي إلى التشويش عليه.
3. اضغط زر الاستطلاع ثم ارفع إصبعك عنه (ضغط زر الاستطلاع مطولاً لأكثر من ثانيتين يؤدي إلى تفعيل عملية ضبط الوقت) فيوضع رمز الاستطلاع على شاشة LCD ويقوم الراديو بالبحث ثم يتوقف تلقائياً عندما يتم العثور على محطة راديو. اضغط زر الاستطلاع مرة أخرى لاختيار المحطة التي تم العثور عليها.

ملاحظة:

سوف يظهر رمز السيتريو على الشاشة إذا كانت المحطة التي تم العثور عليها هي محطة ستيريو.

ملاحظة:

سوف يستمر الراديو بالبحث عن المحطات التالية المتوفرة إذا لم يتم الضغط على زر الاستطلاع مرة أخرى عند العثور على محطة راديو.

4. قم بتدوير مقبض التحكم بالتوليف/مستوى الصوت لضبط الصوت على المستوى المطلوب. تظهر تغيرات مستوى الصوت على شاشة LCD.

ملاحظة:

يمكنك ضغط مقبض التحكم بالتوليف/مستوى الصوت أثناء التحكم بمستوى الصوت للانتقال من التحكم بمستوى الصوت إلى وضع التحكم بالتوليف.

5. لإيقاف تشغيل الراديو، اضغط زر الطاقة. سوف تظهر كلمة OFF على الشاشة.

التوليف اليدوي

1. اضغط زر الطاقة لتشغيل الراديو.
2. قم باختيار نطاق الموجة المطلوب بالضغط على زر الموجة. قم بتعديل الهوائي كما سبق وتم التوضيح.
3. تدوير مقبض التحكم بالتوليف/مستوى الصوت دورة واحدة يؤدي إلى تغيير التردد على خطوات كالتالي:
FM: 50 أو 100 كيلوهرتز
AM (MW): 9 أو 10 كيلوهرتز

ملاحظة:

إذا كان الراديو مضبوطاً على وضع التحكم بمستوى الصوت، اضغط مقبض التحكم بالتوليف/مستوى الصوت للانتقال إلى وضع التوليف.

4. تابع تدوير مقبض التحكم بالتوليف/مستوى الصوت إلى أن يظهر التردد المطلوب على الشاشة.

5. قم بتدوير مقبض التحكم بالتوليف/مستوى الصوت لضبط الصوت على المستوى المطلوب.

6. لإيقاف تشغيل الراديو، اضغط زر الطاقة. سوف تظهر كلمة OFF على الشاشة.

شرح النظرة العامة (الشكل التوضيحي 1)

إخراج مكبر الصوت = 50 ميلي واط + 50 ميلي واط (الوحدة: ساعة) (تقريباً)	فولطية خرطوشة البطارية				سعة البطارية
	18 فولط	14.4 فولط	10.8 فولط	7.2 فولط	
7				BL7010	1.0 أمبير ساعي
8.5			BL1013		1.3 أمبير ساعي
9	BL1815	BL1415			
9.5			BL1015		1.5 أمبير ساعي
10	BL1815N	BL1415N			
13			BL1020B		2.0 أمبير ساعي
14	BL1820/ BL1820B				
20		BL1430			3.0 أمبير ساعي
21	BL1830/ BL1830B				
26			BL1040B		
27		BL1440			4.0 أمبير ساعي
28	BL1840/ BL1840B				
34		BL1450			5.0 أمبير ساعي
35	BL1850/ BL1850B				
42	BL1860B				6.0 أمبير ساعي

مجموعة بطاريات :
بطارية منزقة :

ملاحظة:

الجدول السابق الذي يبين مدة تشغيل البطاريات هو جدول مرجعي. قد تختلف مدة التشغيل الفعلية حسب نوع البطارية أو ظروف الشحن أو بيئة الاستعمال.

تركيب أو نزع خرطوشة البطارية المنزقة (الشكل التوضيحي 4 و 5)

- لتثبيت خرطوشة البطارية، قم بمحاذاة لسان خرطوشة البطارية مع أخدود العلبلة وأدخلها في مكانها. قم دائماً بإدخالها بالكامل إلى أن يتم قفلها في مكانها مع صدور صوت طقة خفيف.
- إذا كان المؤشر الأحمر الموجود على الجهة العلوية من الزر ظاهراً فذلك يعني بأنه لم يتم قفلها بشكل كامل. قم بتركيبها بشكل كامل إلى أن لا يعود المؤشر الأحمر ظاهراً. عدم القيام بذلك قد يتسبب في سقوط الخرطوشة من الأداة مما يؤدي إلى تعرضك أو تعرض الأشخاص الآخرين للقيمين منك للإصابة.
- لا تقم بتركيب خرطوشة البطارية بالقوة. إذا لم تنزلق الخرطوشة بسهولة، يشير ذلك إلى عدم إدخالها بشكل صحيح.
- لنزع خرطوشة البطارية، اسحبها لإخراجها من الأداة مع سحب الزر الموجود على الجهة الأمامية من الخرطوشة أو مع ضغط الأزرار الموجودة على كلا جانبيها.

تركيب أو نزع خرطوشة مجموعة البطاريات (الشكل التوضيحي 6 و 7)

- اسحب قضيب الدعم لتتمكن من إدخال البطارية في الطرف.
- لإدخال خرطوشة البطارية، اسحبها لإخراجها من الأداة مع سحب الزر الموجود العلبلة وأدخلها في مكانها.
- اترك قضيب الدعم.
- لنزع خرطوشة البطارية، اسحب قضيب الدعم وأخرج البطارية من الطرف. قم بإعادة قفل حجرة البطارية إلى موضعه الأصلي.
- انخفاض الطاقة أو التشويش أو "الصوت المتقطع" أو ظهور إشارة انخفاض شحنة البطارية  على الشاشة هي إشارات تدل على ضرورة استبدال البطارية الرئيسية.

أدوات التحكم:

1. الطاقة ومؤقت النوم
2. زر الموجة والصوت الأحادي
3. ضبط منبه الراديو
4. ضبط منبه الرنين
5. محطات الضبط المسبق
6. توليف الاستطلاع وضبط الوقت
7. مقبض التحكم بالتوليف/مستوى الصوت
8. مقبس DC IN
9. طرف الإدخال (AUX IN1)
10. عمود هوائي مرن
11. حجرة البطارية (تغطي البطارية الرئيسية والبطاريات الاحتياطية)
12. الذراع
13. مكبر الصوت
14. قفل حجرة البطارية
15. حجرة البطارية الرئيسية
16. حجرة البطارية الاحتياطية
17. المؤشر الأحمر
18. الزر
19. خرطوشة البطارية
20. طرف الإدخال (AUX IN2)
21. الأمام
22. البهين
23. الخلف؛ غطاء البطارية مغلق
24. الخلف؛ غطاء البطارية مفتوح
25. لمبات المؤشر
26. زر التاك

شاشة LCD

- A. منبه الراديو
- B. منبه رنين HWS
- C. توليف الاستطلاع
- D. مؤشر الموجة
- E. مؤشر انخفاض شحنة البطارية
- F. محطات الضبط المسبق
- G. حالة النوم والغفوة
- H. التردد
- I. رمز الستيريو ومستوى الصوت
- J. الساعة
- K. ضبط الوقت
- L. PM الخاص بالساعة

تركيب البطارية

ملاحظة:

إبقاء بطاريات احتياطية داخل الحجرة يحول دون فقدان البيانات المحفوظة في ذواكر الضبط المسبق.

تركيب البطارية الاحتياطية

1. ارفع قفل حجرة البطارية لفك حجرة البطارية. توجد هناك حجرة البطارية الرئيسية وحجرة البطارية الاحتياطية. (الشكل التوضيحي 2 و 3)
2. افتح غطاء حجرة البطارية الاحتياطية وقم بإدخال بطاريتي UM-3 جدينتين (حجم AA). تأكد من تركيب البطاريات باتجاه الأقطاب الصحيح كما هو مبين داخل الحجرة. قم بإغلاق غطاء البطارية.
3. بعد إدخال البطاريات الاحتياطية قم بإدخال البطارية الرئيسية لإمداد الراديو بالطاقة. يبين الجدول التالي البطاريات المناسبة لهذا الراديو.

يشير الجدول التالي إلى مدة التشغيل عند الشحن مرة واحدة.



اقرأ دليل التعليمات.



لبلدان الاتحاد الأوروبي فقط
لا تقم بالتخلص من الجهاز الكهربائي أو البطارية مع القمامة المنزلية!

يجب تجميع الأجهزة الكهربائية والبطاريات التي انتهى عمرها بشكل منفصل وإعادة تدويرها إلى مرفق إعادة تدوير متوافق بيننا وفقا للقوانين الوطنية والتزاما بالتوجيهات الأوروبية المتعلقة بالأجهزة الكهربائية والإلكترونية والبطاريات والمركبات المستهلكة.

تعليمات هامة حول ضمان السلامة



تحذير:

عند استعمال الأدوات الكهربائية، يجب اتباع احتياطات السلامة الأساسية دائما للحد من خطر نشوب حريق أو التعرض لصدمة كهربائية أو إصابات شخصية، بما في ذلك ما يلي:

1. اقرأ دليل التعليمات هذا ودليل تعليمات الشاحن بعناية قبل الاستعمال.
2. لا يجب التنظيف إلا بخرقة جافة.
3. لا تقم بسد أية فتحات تهوية. قم بالكهرباء وفقا لتعليمات الجهة المصنعة.
4. لا تقم بالكهرباء بالقرب من أية مصادر حرارة كأجهزة الراديو أو منافذ الحرارة أو الموافد أو التجهيزات الأخرى التي تولد الحرارة (بما فيها مضخمات الصوت).
5. لا تستعمل سوى الملحقات/الكاماليات المحددة من قبل الجهة المصنعة.
6. أفضل هذا الجهاز عن مصدر الطاقة أثناء العواصف الرعدية أو حين لا يتم استعماله لفترات طويلة من الزمن.
7. لا يجب شحن الراديو الذي يعمل ببطاريات داخلية أو ببطاريات منفصلة إلا باستخدام شاحن البطارية المحدد. شحن بطارية باستخدام شاحن مناسب لنوع آخر من البطاريات قد يؤدي إلى خطر نشوب حريق.
8. لا تستخدم الراديو الذي يعمل بالبطاريات إلا مع البطاريات المخصصة له تحديدا. استخدام بطاريات من أي نوع آخر قد يؤدي إلى خطر نشوب حريق.
9. عند عدم استخدام البطارية، احتفظ بها بعيدا عن المواد المعدنية الأخرى مثل: مشابك الورق أو العملات المعدنية أو المفاتيح أو المسامير أو البراغي أو غيرها من المواد المعدنية الصغيرة التي يمكن أن تؤدي إلى التوصيل من طرف إلى آخر. تعرض أطراف البطارية لقصور كهربائي قد يولد شرارات أو يسبب الإصابة بحروق أو نشوب حريق.
10. تجنب ملامسة جسمك لأسطح تم تأريضها مثل الأنابيب وأجهزة الراديو والأفران والثلاجات. يزداد خطر التعرض لصدمة كهربائية إذا تم تأريض جسمك.
11. قد يتسرب السائل من البطارية في الأوضاع السيئة؛ تجنب لمسه. إذا لمست بصورة غير مقصودة، قم بإزالة الماء. إذا دخل السائل في العيون، اطلب المساعدة الطبية أيضا. السائل المتسرب من البطارية قد يسبب الإصابة بتدهج أو حروق.

لخروطشة البطارية

1. قبل استعمال خرطوشة البطارية، اقرأ جميع التعليمات وعلامات التنبيه حول (1) شاحن البطارية و (2) البطارية و (3) المنتج الذي يستعمل البطارية.
2. لا تقم بتفكيك خرطوشة البطارية.
3. إذا أصبحت مدة التشغيل قصيرة للغاية، توقف عن التشغيل على الفور. قد يؤدي عدم القيام بذلك إلى خطر تسخين البطارية الزائد مما قد يؤدي إلى إصابتك بحروق وحتى إلى انفجار البطارية.
4. عند دخول محلول البطارية في عينيك، اغسلهما جيدا بماء نظيف واطلب العناية الطبية على الفور. قد يؤدي عدم القيام بذلك إلى فقدان البصر.
5. لا تقم بتعرض خرطوشة البطارية لقصور كهربائي:
 - (1) لا تدع الأطراف تتلامس مع أي مواد ناقلة.
 - (2) تجنب تخزين خرطوشة البطارية في وعاء فيه أشياء معدنية أخرى مثل مسامير وعلامات معدنية وما إلى ذلك.
 - (3) لا تعرض خرطوشة البطارية للماء أو المطر. تعرض البطارية لقصور كهربائي قد يتسبب في تدفق تيار كبير وتسخين زائد مما يؤدي إلى الإصابة بحروق وحتى إلى تعطل الأداة.
6. لا تقم بتخزين الأداة وخرطوشة البطارية في أماكن قد تصل فيها درجة الحرارة إلى 50 درجة مئوية (122 درجة فهرنهايت) أو أعلى.
7. لا تقم برمي خرطوشة البطارية في النار حتى إذا كانت تالفة بشكل كبير أو تم استهلاكها بشكل كامل. يمكن أن تتفجر خرطوشة البطارية في النار.
8. احرص على عدم إسقاط البطارية أو ضربها.
9. لا تقم باستخدام بطارية تالفة.

الميزات:

- AM/FM ستيريو بنظام توليف PLL (الحلقة المقفلة الطور)
- شاشة LCD كبيرة مع إضاءة
- توليف يدوي/ضبط مسبق/استطلاع
- قرص التحكم بالتوليف وبمستوى الصوت
- 5 محطات ضبط مسبق على كل موجة
- الوقت وموقتا تنبيه (الراديو ورين HWS) مع خبار الغفوة
- مؤقت نوم قابل للتعديل (إيقاف تلقائي)
- مكبر صوت ستيريو أداء صوتي غني
- تصميم فائق المتانة
- مقاوم للماء حسب IPX 4
- يزود بالطاقة عن طريق كل من بطارية ماكيتا ومحول الطاقة المرفق

Makita Jan-Baptist Vinkstraat 2, 3070, Belgium
Makita Corporation Anjo, Aichi, Japan

DMR107-11L-1015

www.makita.com

ALA