



FUTECH

futech-tools.com

MULTICROSS 3 / MULTICROSS 5

HANDLEIDING



- | | |
|---------|------------------------|
| 031.03 | MC3 Super Vision Red |
| 033.03 | MC3 Dotted Lines Red |
| 048.03 | MC3 Dotted Lines Green |
| 031.05 | MC5 Super Vision Red |
| 033.05 | MC5 Dotted Lines Green |
| 033.05R | MC5 Single Dot Red |
| 033.05G | MC5 Single Dot Green |

Gefeliciteerd!

U heeft voor een FUTECH toestel gekozen. FUTECH staat garant voor kwalitatieve precisie meetinstrumenten. Samen met de inbreng van de professionele eindgebruiker, zorgen wij voor vooruitstrevende en nutsgeoriënteerde apparaten.

MULTICROSS 3 SUPER VISION / MULTICROSS 5 SUPER VISION
MULTICROSS 3 DOTTED LINES / MULTICROSS 5 DOTTED LINES

Professionele kruislijnlaser met extra zichtbare laserstralen dankzij krachtige laserdioden. Automatische nivellering d.m.v. een magnetisch gedempt pendelsysteem, voor een hogere stabiliteit en snellere nivellering van de pendel.

BELANGRIJK!

Lees de gebruiksaanwijzing zorgvuldig voordat u het apparaat gaat gebruiken. Bewaar deze goed om indien nodig te raadplegen.

Houdt het apparaat buiten het bereik van kinderen, zowel als het aan- of uitgeschakeld is. Dit apparaat is een kwalitatief precisie-instrument waarmee u voorzichtig dient om te gaan. Let op trillingen en schokken. Berg het toestel steeds na gebruik op in de draagtas. Let op dat de draagtas en het toestel droog zijn, zoniet kunnen deze condensatie in het apparaat veroorzaken. Zorg voor zuivere vensters en reinig deze enkel met een zachte doek en glasreiniger. Bij het transporteren, dient u steeds de transportblokkage te gebruiken. Controleer regelmatig de nauwkeurigheid van het toestel, zeker bij aanvang van belangrijke uitpaswerkzaamheden. De juistheid van uw werk valt volledig onder uw verantwoordelijkheid. Gebruik geen optische materialen om naar de laserstraal te kijken, zoals een vergrootglas en let op voor spiegelende objecten om oogletsels te voorkomen. Plaats de laser zo zodat niemand opzettelijk of onopzettelijk in de laserstraal kan kijken. Demonteer in geen geval dit apparaat, dit kan leiden tot blootstelling aan sterke laserstraling. Gebruik het toestel alleen voor het projecteren van laserlijnen. Gebruik het toestel niet bij natte weersomstandigheden of bij ontvlambare stoffen. Technische veranderingen of wijzigingen aan het apparaat kunnen zonder voorafgaande kennisgeving aangebracht worden. In geen enkel geval kan de aansprakelijkheid van de fabrikant de waarde van de reparatie of vervangingskosten van het apparaat overschrijden. Respecteer het milieu en gooi het apparaat, accu's of batterijen NIET bij het huisvuil, maar geef deze af bij een recyclingcentrum.

MULTICROSS 3 / MULTICROSS 5

HANDLEIDING

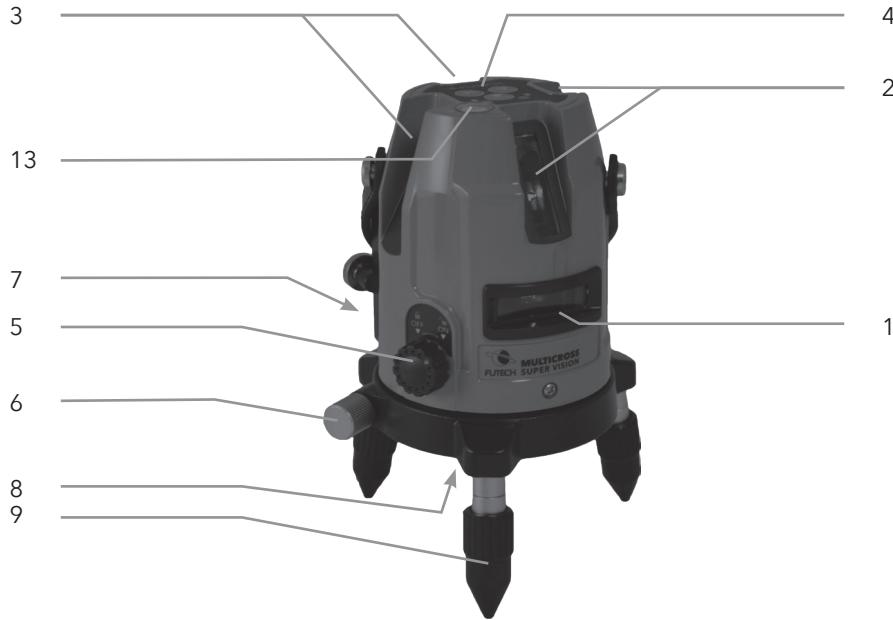

Onderdelen behuizing

1. Horizontale laseruitgang (MC3/MC5)
2. Verticale laseruitgang (MC3/MC5)
3. Verticale laseruitgang (enkel MC5)
4. Bedieningspaneel
5. Aan-uit schakelaar / Transportbeveiliging
6. Fijnregeling
7. Batterijvak
8. Loodpunt (onderaan)
9. Regelbare poten

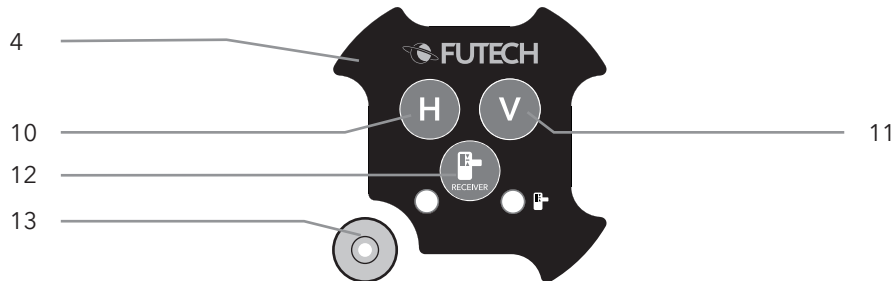

Bedieningspaneel

10. Horizontale laserlijn
11. Verticale laserlijn
12. Ontvangermodus
13. Waterpaslabel

Eerste ingebruikname

Verwijder eventuele beschermfolies.

Open het batterijvak en plaats de batterijen zoals de polarisatie aangeeft.

Draai de transportbeveiliging (5) op "ON", hiermee zet u de laser aan, maakt u de pendelnivellering vrij en kan het toestel zichzelf uitlijnen. Let op dat het apparaat niet te schuin staat (binnen de 3°). Draai indien nodig aan de pootjes om het waterpaslibel binnen het nivelleerbereik te zetten of indien u een statief gebruikt, herpositioneer de statief. Staat het toestel buiten deze 3°, knipperen de laserdiodes.

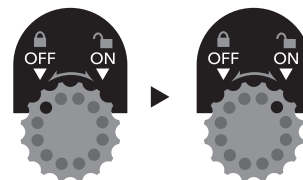

Belangrijk

Voor de Dotted Lines versies geldt dat de geprojecteerde puntjes enkel en alleen dienen als referentie om de laserlijn te vinden. Uitsluitend de geprojecteerde laserlijn mag gebruikt worden om een correct meetresultaat te bekomen.

Horizontale uitlijning

Zodra de transportbeveiliging opgeheven is en het toestel zich binnen zijn nivelleringsbereik bevindt, staan de lasers automatisch waterpas. De horizontale lijn kan u aan- of uitschakelen d.m.v. de toets "H" (10). Druk het gewenste aantal keren op deze toets om het gewenste aantal laserlijnen te bekomen.

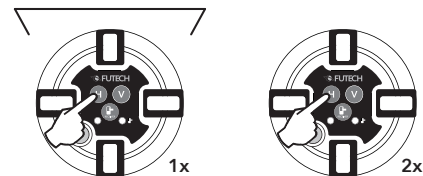

	Actieve lijnen	
	MC3	MC5
1x	1	1
2x	0	0

Het is raadzaam om de horizontale lijn op uw werkhoogte te plaatsen.

Let op:

- Kruis-en lijnlasers kunnen enkel op in hoogte verstelbare statieven gebruikt worden, zoals spindel- en telescoopstatieven.
- Indien de werkplaats een hoge lichtintensiteit heeft, bv. bij werkzaamheden buiten, kan het noodzakelijk zijn een laserontvanger te gebruiken.

MULTICROSS 3 / MULTICROSS 5

HANDLEIDING

MULTICROSS 3

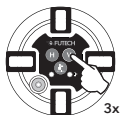
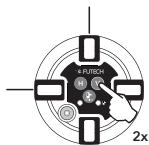
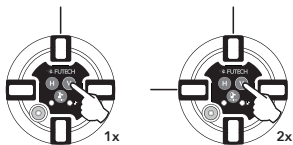

MULTICROSS 5

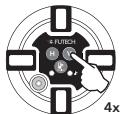
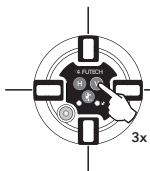
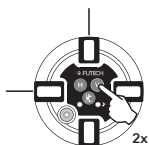
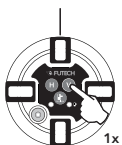

Verticale uitlijning

Zodra de pendelblokkage opgeheven is en het toestel zich binnen zijn nivelleringsbereik bevindt, kan u d.m.v. toets "V" (11) de verticale laserlijnen inschakelen. Druk het gewenste aantal keren op deze toets om het gewenste aantal laserlijnen te bekomen. De verticale laserlijnen staan 90° haaks t.o.v. elkaar.

	Actieve lijnen	
	MC3	MC5
1x	1	1
2x	2	2
3x	0	4
4x		0

Voor de positionering van de verticale lijn kan u gebruik maken van de draaibare behuizing en van de fijninstelling (6). De fijninstelling (6) maakt het zelfs mogelijk om op grotere afstanden zeer precies en snel de laserstraal op uw markering te plaatsen. Dankzij de krachtige laserdiode en de stompe hoekprojectie is de laserstraal tot achter het apparaat zichtbaar en ontstaat op het plafond een laserkruis.

Loodpunt

Het loodpunt achteraan (8) is zichtbaar zodra de verticale lijnen zijn ingeschakeld. Gebruik het loodpunt (8) als hulp om in bepaalde omstandigheden de verticale laserstraal eenvoudiger te positioneren, om haakse hoeken uit te tekenen of indien bijvoorbeeld een parallellijn op de wand of plafond geprojecteerd dient te worden.

Plaats het apparaat met het loodpunt (8) boven uw eerste markering te plaatsen, draai vervolgens de verticale lijn door tot op de tweede markering, gebruik de fijninstelling (6) om sneller en eenvoudiger bij te passen.

Het loodpunt (8) staat steeds loodrecht onder het verticale laserkruis op het plafond. Ideaal voor het uitpassen van verlichtingspunten of om wanden uit te tekenen.

Ontvangermodus

Om de laser in ontvangermodus te gebruiken, drukt u op de "receiver" toets (12). De LED naast het ontvangericoon licht op en het toestel kan nu met ontvanger gebruikt worden.

Let op:

- *Ontvanger niet standaard meegeleverd. Een overzicht van compatibele ontvangers vindt u op www.futech-tools.com.*

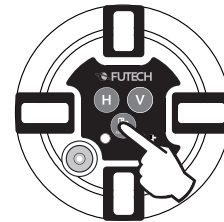

MULTICROSS 3 / MULTICROSS 5

HANDLEIDING

ALGEMEEN

Beschrijving

Deze aanwijzingen dienen om exploitanten en gebruikers van het instrument in staat te stellen om tijdig op eventuele gebruiksgevaaren in te spelen en indien mogelijk te vermijden. De exploitant moet er op toezien, dat alle gebruikers deze aanwijzingen begrijpen en opvolgen.

Onjuist Gebruik

- Gebruik van het instrument zonder de noodzakelijke instructie
- Toepassing buiten de gebruiksgrenzen
- Het uitschakelen van veiligheidsvoorzieningen
- Het verwijderen van aanwijzings- en waarschuwingsstickers
- Openen van het instrument met gereedschap (schroevendraaier, enz.), tenzij dit nadrukkelijk is toegestaan voor bepaalde functies
- Modificatie of aanpassing van het instrument
- Gebruik na ontvreemding
- Gebruik van instrumenten met duidelijk zichtbare schade of defecten
- Gebruik van accessoires van andere fabrikanten zonder de nadrukkelijke voorafgaande toestemming van FUTECH

- Onvoldoende veiligheidsmaatregelen op de meetlocatie, bijvoorbeeld bij metingen op of langs wegen.
- Andere personen met opzet verblinden
- Het besturen van machines, bewegende objecten en dergelijke monitoring toepassen zonder aanvullende controle- en veiligheidsvoorzieningen.

WAARSCHUWING

Bij ondeskundig gebruik bestaat gevaar voor letsel, het niet functioneren of het ontstaan van materiële schade. Het is de taak van de exploitant om de gebruiker te informeren over gevaren en hoe deze te vermijden. Het instrument mag pas in gebruik worden genomen, nadat de gebruiker de betreffende instructies heeft ontvangen.

BEPERKINGEN IN HET GEBRUIK

Omgeving

Geschikt voor gebruik in atmosferen bestemd voor permanente menselijke bewoning; niet geschikt voor gebruik in een corrosiegevoelige of explosieve omgeving.

GEVAAR

Alvorens te gaan werken in een gevaarlijke explosieve omgeving, of vlak bij elektrische installaties of dergelijke situ-

aties, moet de exploitant de plaatselijke veiligheidsautoriteiten en experts raadplegen.

VERANTWOORDELIJKHEDEN

Fabrikant van het instrument

Laseto N.V., Belgium, BE0808.043.652, hierna genoemd FUTECH, is verantwoordelijk voor de veiligheidstechnische en onberispelijke levering van het instrument, inclusief gebruiksaanwijzing en originele accessoires.

Fabrikant van niet-FUTECH accessoires

Fabrikanten van niet-Futech accessoires zijn verantwoordelijk voor het ontwikkelen, invoeren en communiceren van veiligheidsconcepten voor hun producten en voor het functioneren daarvan in combinatie met het FUTECH instrument.

Exploitant van het instrument

De beheerder van het instrument heeft de volgende verplichtingen:

- Hij begrijpt de veiligheidsinformatie op het instrument en de instructies in de gebruiksaanwijzing;
- Hij is bekend met de plaatselijke voorschriften met betrekking tot veiligheid en preventie van ongelukken;
- Hij stelt FUTECH er onmiddellijk van op de hoogte, zodra veiligheidsgebreken aan de uitrusting optreden.

GEBRUIKSRISICO'S WAARSCHUWING

- De exploitant is er verantwoordelijk voor, dat het instrument conform de voorschriften wordt gebruikt. Deze persoon moet tevens zorgen voor een goede training en inzet van het personeel, dat het instrument gebruikt en voor de veilige toepassing van de apparatuur.
- Ontbrekende of onvolledige instructie kan leiden tot een onjuiste bediening of ondeskundig gebruik. Daarbij kunnen zich ongelukken voordoen met ernstig lichamelijk letsel, aanzienlijke materiële en financiële schade en schade aan het milieu.
- Alle gebruikers dienen de veiligheidsaanwijzingen van de fabrikant en de instructies van de beheerder op te volgen.
- Pas op voor foutieve meetresultaten nadat een instrument is gevallen, misbruikt, gemodificeerd, opgeslagen is geweest gedurende een langere periode of getransporteerd.
- Als het instrument wordt gebruikt met accessoires, bv.: masten, baken, meetstokken, kan het risico van blikseminslag worden vergroot.
- Gebruik het instrument niet tijdens onweer.
- Onvoldoende beveiliging van de werklocatie kan leiden tot gevaarlijke situaties, bijvoorbeeld in het verkeer, op bouwlocaties en op industriële installaties.
- Zorg er altijd voor, dat de werklocatie voldoende veilig is. Volg de voorschriften betreffende veiligheid en ter voorkoming van ongelukken en voor wegverkeer strikt op.
- Als de met het instrument gebruikte accessoires onvoldoende worden vastgezet en het instrument bloot wordt gesteld aan mechanische schokken, bijvoorbeeld stoten of vallen, dan kan het instrument beschadigd raken of kunnen mensen worden verwond.
- Zorg er bij het opstellen van het instrument voor, dat accessoires correct worden bevestigd, aangesloten en voldoende gefixeerd zijn. Vermijd het blootstellen van het instrument aan mechanische belasting.
- Tijdens vervoer, verschepen of verwijderen van accu's bestaat de mogelijkheid dat onvoorziene mechanische invloeden brandgevaar veroorzaken.
- Voor verscheping of vernietiging van het instrument, de accu's eerst ontladen door het instrument aan te laten staan tot de accu's leeg zijn. Als accu's worden verscheept of vervoerd, moet de exploitant van het instrument er voor zorgen, dat aan de van toepassing zijnde nationale en internationale regels en voorschriften wordt voldaan. Neem vooraf contact op met uw plaatselijke agent of vrachtvervoersbedrijf.
- Hoge mechanische belasting, hoge omgevingstemperaturen of onderdamping in vloeistoffen kan lekkage, brand of explosie van de accu's veroorzaken.
- Bescherm accu's tegen mechanische invloeden en hoge omgevingstemperaturen. Laat accu's niet in vloeistoffen vallen of dompel ze daarin onder.
- Kortsluiten van accupolen kan oververhitting, brand of verwondingen veroorzaken, bijvoorbeeld tijdens bewaren of vervoer in (jas)zakken kunnen de accupolen in contact komen met sieraden, sleutels, gemetalliseerd papier of andere metalen voorwerpen.
- Zorg er voor, dat accupolen niet in contact komen met metalen voorwerpen.
- Tijdens de werking van het instrument bestaat het gevaar voor beknellen van vingers door bewegende delen.
- Houd een veilige afstand aan naar bewegende delen.
- Bij het ondeskundig vernietigen van het product kan het volgende zich voordoen.
- Verbranden van polymere onderdelen kan giftige gassen produceren, die de

MULTICROSS 3 / MULTICROSS 5

HANDLEIDING

gezondheid kunnen schaden.

- Als batterijen of accu's beschadigd raken of sterk worden verwarmd, dan kunnen zij exploderen en vergiftiging, brand, corrosie of milieuvervuiling veroorzaken.
- Verwijdering van het instrument op een onverantwoorde wijze kan er voor zorgen, dat onbevoegden door incorrect gebruik de wet overtreden. Hierdoor kunnen zij zichzelf en derden blootstellen aan ernstige verwondingen en het milieu vervuilen;
- Het product mag niet met het huisvuil worden weggegooid.
- Het verwijderen van het instrument moet in overeenstemming zijn met de geldende regels in uw land. Bescherm het product te allen tijde tegen het gebruik door onbevoegden.

LASERCLASSIFICATIE

Algemeen

De onderstaande richtlijnen (in overeenstemming met de geldende internationale normen IEC 60825-1(2007-03) en IEC TR 60825-14 (2004-02)) bieden instructie en trainingsinformatie voor de exploitant van het instrument en de persoon die de apparatuur werkelijk gebruikt, ten einde op werkrisico's te anticiperen en deze te vermijden.

De beheerder moet er op toezien, dat alle gebruikers deze aanwijzingen begrijpen en opvolgen. Instrumenten geclassificeerd als laser Klasse 1, Klasse 2 en Klasse 3R vereisen geen:

- betrokkenheid van een laserveiligheidspersoon,
- beschermende kleding en veiligheidsbril,
- speciale waarschuwborden binnen het werkgebied van de laser, indien gebruikt en bediend zoals beschreven in deze gebruiksaanwijzing vanwege het lage risiconiveau voor oogletsel.

Instrumenten geclassificeerd als laser Klasse 2 of klasse 3R kunnen verblinding, flitsblindheid en nabeelden veroorzaken, vooral indien gebruikt bij weinig omgevingslicht.

NAUWKEURIGHEID CONTROLEREN

Horizontale nivellering controleren

- Kies een kamer van +/-10m lengte.
- Plaats het toestel bij wand 1.
- Schakel het apparaat aan en positioneer eerst de X-as en laat nivelleren.
- Markeer de horizontale lijn op wand 1.
- Markeer de horizontale lijn op wand 2.
- Plaats het apparaat vervolgens zo dicht mogelijk bij wand 2.
- Stel de laser op hoogte in d.m.v. het statief, zodat het midden van de laser op de markering van wand 2 staat.
- Draai het toestel vervolgens 180° en controleer het verschil tussen het midden van het laserkruis en de markering op wand 1.
- Dit verschil mag niet groter zijn dan de toegestane tolerantie (zie technische gegevens).

LET OP:

- *De tolerantie is afhankelijk van de afstand van de muren waartussen u de controle heeft uitgevoerd. Deze afstand dient u te vermenigvuldigen met 2. Dus indien uw apparaat een nauwkeurigheid heeft van 1mm /10m., dan is de berekening in ons voorbeeld 10m afstand x2 = 20m. De tolerantie is dan 2mm /20m.*
- *Na controle van de X-as dient u hetzelfde te herhalen voor de Y-as.*

Indien uw toestel de vereiste tolerantie niet haalt, dient u het apparaat naar uw servicepunt of dealer terug te sturen voor onderhoud. Reparaties uitgevoerd door niet geautoriseerde personen doen de garantie automatisch vervallen.

MULTICROSS 3 / MULTICROSS 5

HANDLEIDING

TECHNISCHE GEGEVENS

	031.03 031.05	033.03 033.05	048.03	033.03R	033.03G
NAUWKEURIGHEID	± 1,5 MM / 10 M				
BEREIK MET ONTVANGER	2 X 50 M				
NIVELLERINGSBEREIK	± 2°				
NIVELLERING	PENDEL				
HELLINGSFUNCTIE	NIET VAN TOEPASSING				
LASER GOLFLENGTE	635 NM - 650 NM		510 NM - 530 NM (DOWNPOINT 650NM)	635 NM - 650 NM	510 NM - 530 NM (DOWNPOINT 650NM)
LASER CLASSIFICATIE	CLASS 2			CLASS 3R	
POWER SUPPLY	4X AA-ALKALINE BATTERIES	1ST GEN. 4X AA-ALKALINE BATTERIES 2ND GEN. LI-ION-ACCU OR 4X AA-ALKALINE BATTERIES	LI-ION-ACCU OR 4X AA-ALKALINE BATTERIES		
BESCHERMINGSGRAAD	IP54				
AFMETINGEN (L X B X H)	120 X 120 X 180 MM				
GEWICHT	0 770 KG				
WERKTEMPERATUUR	-10 °C ~ +40 °C				



JOIN US

 Facebook
@futechtools

 LinkedIn
futech-tools

 World Wide Web
futech-tools.com