

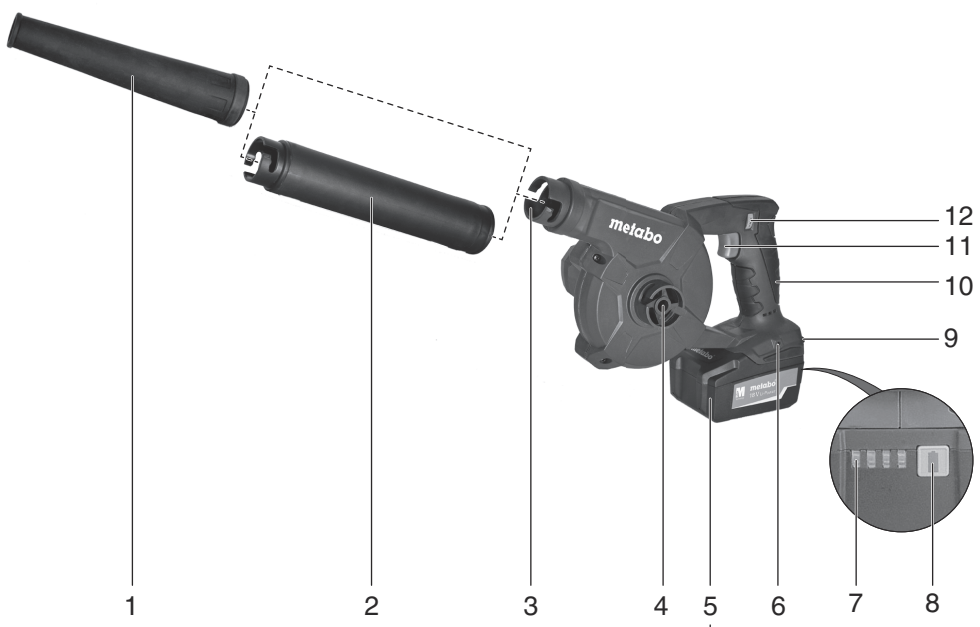

AG 18 AG 18 Pro



| | | | | | |
|-----------|--------------------------------|----|-----------|--|----|
| de | Originalbetriebsanleitung | 4 | fi | Alkuperäisen käyttöohjeen käännös | 28 |
| en | Original Instructions | 7 | no | Original bruksanvisning | 31 |
| fr | Notice originale | 10 | da | Original brugsanvisning | 34 |
| nl | Originele gebruiksaanwijzing | 13 | pl | Originalna instrukcja obsługi | 37 |
| it | Istruzioni per l'uso originali | 16 | el | Πρωτότυπο οδηγιών λειτουργίας | 40 |
| es | Manual original | 19 | hu | Eredeti használati utasítás | 44 |
| pt | Manual de instruções original | 22 | ru | Оригинальное руководство по эксплуатации | 47 |
| sv | Originalbruksanvisning | 25 | | | |



| | | |
|------|--------|---------|
| 18 V | 1,5 Ah | 6.25589 |
| 18 V | 2,0 Ah | 6.25596 |
| 18 V | 3,0 Ah | 6.25594 |
| 18 V | 4,0 Ah | 6.25591 |
| 18 V | 5,2 Ah | 6.25592 |
| | | etc. |

| | | | |
|---|-------------------------------|--|--|
|  | | AG 18 *1) Serial Number: 02242.. | AG 18 Pro *1) Serial Number: 22423.. |
| U | V | 18 | 18 |
| n₀ | min ⁻¹ (rpm) | 0-11500; 0-15000; 0-18000 | 0-11500; 0-15000; 0-18000 |
| V_{air} | m ³ /min (cfpm) | 1,0; 1,55; 2,60 (31; 54; 91) | 1,0; 1,55; 2,60 (31; 54; 91) |
| v_{air,max} | m/s (mph) | 74 (166) | 74 (166) |
| m | kg (lbs) | 1,87 (4.12) | 1,87 (4.12) |
| a_h/K_h | m/s ² | 2,5 / 1,5 | 2,5 / 1,5 |
| L_{pA},K_{pA} | dB(A) | 78,5 / 3 | 78,5 / 3 |
| L_{WA},K_{WA} | dB(A) | 90 / 3 | 90 / 3 |

CE *2) 2004/108/EC (-> 19.04.2016) / 2014/30/EU (20.04.2016 ->), 2006/42/EC, 2011/65/EU
*3) EN 60745-1:2009+A11:2010, EN ISO 12100:2010

ppa. B.F.

2020-04-06, Bernd Fleischmann
Direktor Produktentstehung & Qualität (Vice President Product Engineering & Quality)
*4) Metabowerke GmbH - Metabo-Allee 1 - 72622 Nuertingen, Germany

Originalbetriebsanleitung

1. Konformitätserklärung

Wir erklären in alleiniger Verantwortlichkeit: Diese Akku-Gebläse, identifiziert durch Type und Seriennummer *1), entsprechen allen einschlägigen Bestimmungen der Richtlinien *2) und Normen *3). Technische Unterlagen bei *4) - siehe Seite 3.

2. Bestimmungsgemäße Verwendung

Leichtes, kompaktes Akku-Gebläse zum Abblasen von Maschine, Werkstück, Arbeitsplatz etc. im Freien:

... um größere Späne, die den Absaugschlauch eines Staubsaugers verstopfen würden, wegzublasen.. um spiralförmige Späne, die sich leicht in den Borsten eines Besens verfangen, wegzublasen.

... um Späne, Krümel oder Abfall auf einem unebenen Boden, wegzublasen, die ein Besen nicht richtig erfassen kann.

Für Schäden durch nicht bestimmungsgemäßen Gebrauch haftet allein der Benutzer.

Allgemein anerkannte Unfallverhütungsvorschriften und beigelegte Sicherheitshinweise müssen beachtet werden.

3. Allgemeine Sicherheitshinweise



Beachten Sie die mit diesem Symbol gekennzeichneten Textstellen zu Ihrem eigenen Schutz und zum Schutz Ihres Elektrowerkzeugs!



WARNUNG – Zur Verringerung eines Verletzungsrisikos Betriebsanleitung lesen.



WARNUNG Lesen Sie alle Sicherheitshinweise und Anweisungen. *Versäumnisse bei der Einhaltung der Sicherheitshinweise und Anweisungen können elektrischen Schlag, Brand und/oder schwere Verletzungen verursachen.*

Bewahren Sie alle Sicherheitshinweise und Anweisungen für die Zukunft auf.

Geben Sie Ihr Elektrowerkzeug nur zusammen mit diesen Dokumenten weiter.

Auch bei bestimmungsgemäßer Verwendung können beim Arbeiten mit dem Gerät Restrisiken bestehen. Beachten Sie alle Sicherheitshinweise und Anweisungen.

4. Spezielle Sicherheitshinweise

Dieses Gerät ist nicht dafür bestimmt, durch Personen mit eingeschränkten physischen, sensorischen oder geistigen Fähigkeiten oder mangels Erfahrung und/oder mangels Wissen

benutzt zu werden, es sei denn, sie werden durch eine für ihre Sicherheit zuständige Person beaufsichtigt oder erhielten von ihr Anweisungen, wie das Gerät zu benutzen ist.

Niemals Kindern die Benutzung des Gerätes gestatten.

Kinder sollten beaufsichtigt werden, um sicherzustellen, dass sie nicht mit dem Gerät spielen.



WARNUNG – Allgemeine Gefahren!



WARNUNG – Tragen Sie immer eine Schutzbrille.



Bei Arbeiten über einen längeren Zeitraum Gehörschutz tragen. Längere Einwirkung hoher Lärmpegel kann zu Gehörschäden führen.



Schützen Sie Ihr Gerät vor Nässe.



Richten Sie den Luftstrom niemals auf sich selbst oder gegen andere Personen.



Achten sie darauf, dass niemand durch weggeschleuderte Fremdkörper verletzt wird.



Halten sie in der Nähe stehende Personen und Haustiere auf sicherem Abstand zum Gerät.

Nicht auf Dinge blasen, die feuergefährlich sind, brennen, rauchen oder glimmen, wie z.B. Zigaretten, Streichhölzer, heiße Asche, usw.

Nur original Metabo-Zubehöerteile verwenden. Keine Änderungen am Gerät vornehmen.



Haare, lockere Kleidung, Finger und andere Körperteile von Ansaugöffnung, Blasöffnung fernhalten. Sie könnten erfasst und eingezogen werden. Bei langen Haaren ein Haarnetz benutzen.



Ansaugöffnung und Luftaustrittsöffnung immer frei halten, nicht zuhalten, nicht blockieren, nichts hineinstecken.

Benutzen Sie das Gebläse nicht um Bälle, Gummiboote und ähnliches aufzublasen.

Nicht als Sauger verwenden.

Keine Flüssigkeiten saugen.



Tragen Sie eine geeignete Staubschutzmaske.

Staubbelastung reduzieren:



WARNUNG – Einige Stäube, die durch Sandpapierscheifen, Sägen, Schleifen, Bohren und andere Arbeiten erzeugt werden, enthalten Chemikalien, von denen bekannt ist, dass sie Krebs, Geburtsfehler oder andere Fortpflanzungsschäden verursachen. Einige Beispiele für diese Chemikalien sind:
- Blei aus bleihaltigem Anstrich,

- mineralischer Staub aus Mauersteinen, Zement und anderen Mauerwerkstoffen, und
- Arsen und Chrom aus chemisch behandeltem Holz.

Ihr Risiko durch diese Belastung variiert, je nachdem, wie oft Sie diese Art von Arbeit ausführen. Um Ihre Belastung mit diesen Chemikalien zu reduzieren: Arbeiten Sie in einem gut belüfteten Bereich und arbeiten Sie mit zugelassener Schutzausrüstung, wie z. B. solche Staubmasken, die speziell zum Herausfiltern von mikroskopisch kleinen Partikeln entwickelt wurden.

Dies gilt ebenso für Stäube von weiteren Werkstoffen, wie z. B. einige Holzarten (wie Eichen- oder Buchenstaub), Metalle, Asbest. Weitere bekannte Krankheiten sind z. B. allergische Reaktionen, Atemwegserkrankungen. Lassen Sie Staub nicht in den Körper gelangen.

Beachten Sie die für Ihr Material, Personal, Anwendungsfall und Einsatzort geltenden Richtlinien und nationale Vorschriften (z.B. Arbeitsschutzbestimmungen, Entsorgung).

Erfassen Sie die entstehenden Partikel am Entstehungsort, vermeiden Sie Ablagerungen im Umfeld.

Verwenden Sie für spezielle Arbeiten geeignetes Zubehör. Dadurch gelangen weniger Partikel unkontrolliert in die Umgebung.

Verwenden Sie eine geeignete Staubabsaugung.

Verringern Sie die Staubbelastung indem Sie:

- die austretenden Partikel und den Abluftstrom der Maschine nicht auf sich, oder in der Nähe befindliche Personen oder auf abgelagerten Staub richten,

- eine Absauganlage und/oder einen Luftreiniger einsetzen,
- den Arbeitsplatz gut lüften und durch saugen sauber halten. Fegen oder blasen wirbelt Staub auf.

Saugen oder waschen Sie Schutzkleidung. Nicht ausblasen, schlagen oder bürsten.

4.1 Spezielle Sicherheitshinweise für Akkumaschinen:

Akkupack aus der Maschine entnehmen...

- ...bevor irgendeine Einstellung, Umrüstung, Wartung oder Reinigung vorgenommen wird.
- ...wenn sich der Bediener von der Maschine entfernt.
- ... vor dem Entfernen von Blockierungen.
- ...nach Berühren eines Fremdkörpers, um die Maschine auf Beschädigungen zu überprüfen.
- ...zur sofortigen Überprüfung, wenn die Maschine beginnt, übermäßig stark zu vibrieren.

 Akkupacks vor Nässe schützen!

 Akkupacks nicht dem Feuer aussetzen!

Keine defekten oder deformierten Akkupacks verwenden!

Akkupacks nicht öffnen!

Kontakte der Akkupacks nicht berühren oder kurzschließen!



Aus defekten Li-Ion-Akkupacks kann eine leicht saure, brennbare Flüssigkeit austreten!



Falls Akkufflüssigkeit austritt und mit der Haut in Berührung kommt, spülen Sie sofort mit reichlich Wasser. Falls Akkufflüssigkeit in Ihre Augen gelangt, waschen Sie sie mit sauberem Wasser aus und begeben Sie sich unverzüglich in ärztliche Behandlung!

5. Überblick

Siehe Seite 2.

- 1 Düse
- 2 Verlängerungsrohr
- 3 Ausblasöffnung
- 4 Ansaugöffnung
- 5 Akkupack *
- 6 Gewinde zum Anbringen des Metabo-Gürtelhakens *
- 7 Kapazitäts- und Signalanzeige *
- 8 Taste der Kapazitätsanzeige *
- 9 Taste zur Akkupack-Entriegelung
- 10 Handgriff
- 11 Schalterdrücker
- 12 Stellrad zur Einstellung maximalen Luftmenge

* ausstattungsabhängig / nicht im Lieferumfang

6. Inbetriebnahme

Akkupack

Vor der Benutzung den Akkupack (5) aufladen.

Laden Sie den Akkupack bei Leistungsabfall wieder auf.

Die optimale Aufbewahrungstemperatur liegt zwischen 10°C und 30°C.

Li-Ion-Akkupacks „Li-Power“ haben eine Kapazitäts- und Signalanzeige (7):

- Taste (8) drücken und der Ladezustand wird durch die LED-Leuchten angezeigt.
- Blinkt eine LED-Leuchte, ist der Akkupack fast leer und muss wieder aufgeladen werden.

Akkupack entnehmen, einsetzen

Entnehmen: Taste zur Akkupack-Entriegelung (9) drücken und Akkupack (5) **nach vorne** herausziehen.

Einsetzen: Akkupack (5) bis zum Einrasten aufschieben.

7. Benutzung

7.1 Düse und Rohr anbringen



Vor allen Umrüstarbeiten: Akkupack aus der Maschine entnehmen.

Das Rohr (2) und/oder die Düse (1) auf die Ausblasöffnung (3) aufstecken und durch Verdrehen sichern (Bajonettverschluss rastet ein).

7.2 Ein-/Ausschalten, Drehzahl einstellen

 Vermeiden Sie unbeabsichtigtes Anlaufen: stets Maschine ausschalten, wenn der Akkupack aus der Maschine entnommen wird.

Einschalten, Drehzahl: Schalterdrücker (11) drücken. Die Luftmenge kann am Schalterdrücker durch Eindrücken verändert werden.

Ausschalten: Schalterdrücker (11) loslassen.

7.3 Maximale Luftmenge einstellen

Am Stellrad (12) die maximale Luftmenge einstellen.

8. Zubehör

Verwenden Sie nur original Metabo Zubehör.

Verwenden Sie nur Zubehör, das die in dieser Betriebsanleitung angegebenen Anforderungen und Kenndaten erfüllt.

Zubehör sicher anbringen. Wird die Maschine in einem Halter betrieben: Die Maschine sicher befestigen. Der Verlust der Kontrolle kann zu Verletzungen führen.

- A Ladegeräte: ASC Ultra, ASC 15, ASC 30 u.a.
- B Akkupacks verschiedener Kapazitäten. Kaufen Sie nur Akkupacks mit der zu Ihrem Elektrowerkzeug passenden Spannung.

Zubehör-Komplettprogramm siehe www.metabo.com oder Katalog.

9. Reparatur

 Reparaturen an Elektrowerkzeugen dürfen nur durch eine Elektrofachkraft ausgeführt werden!

Mit reparaturbedürftigen Metabo Elektrowerkzeugen wenden Sie sich bitte an Ihre Metabo-Vertretung. Adressen siehe www.metabo.com.

Ersatzteillisten können Sie unter www.metabo.com herunterladen.

10. Umweltschutz

Befolgen Sie nationale Vorschriften zu umweltgerechter Entsorgung und zum Recycling ausgedienter Maschinen, Verpackungen und Zubehör.

 Nur für EU-Länder: Werfen Sie Elektrowerkzeuge nicht in den Hausmüll! Gemäß Europäischer Richtlinie 2002/96/EG über Elektro- und Elektronik-Altgeräte und Umsetzung in nationales Recht müssen verbrauchte Elektrowerkzeuge getrennt gesammelt und einer umweltgerechten Wiederverwertung zugeführt werden.

Akkupacks dürfen nicht mit dem Hausmüll entsorgt werden! Geben Sie defekte oder verbrauchte Akkupacks an den Metabo-Händler zurück!

Akkupacks nicht ins Wasser werfen.

Vor dem Entsorgen den Akkupack im Elektrowerkzeug entladen. Die Kontakte gegen Kurzschluss sichern (z. B. mit Klebeband isolieren).

11. Technische Daten

Erläuterungen zu den Angaben auf Seite 3. Änderungen im Sinne des technischen Fortschritts vorbehalten.

U = Spannung des Akkupacks
 n_0 = Leerlaufdrehzahl
 V_{air} = Max. Luftmenge
 $v_{\text{air,max}}$ = Luftgeschwindigkeit
m = Gewicht mit kleinstem Akkupack
--- Gleichstrom

Die angegebenen technischen Daten sind toleranzbehaftet (entsprechend den jeweils gültigen Standards).

 **Emissionswerte**
Diese Werte ermöglichen die Abschätzung der Emissionen des Elektrowerkzeugs und den Vergleich verschiedener Elektrowerkzeuge. Je nach Einsatzbedingung, Zustand des Elektrowerkzeuges oder der Einsatzwerkzeuge kann die tatsächliche Belastung höher oder geringer ausfallen. Berücksichtigen Sie zur Abschätzung Arbeitspausen und Phasen geringerer Belastung. Legen Sie aufgrund entsprechend angepasster Schätzwerte Schutzmaßnahmen für den Anwender fest, z.B. organisatorische Maßnahmen.

Schwingungsgesamtwert (Vektorsumme dreier Richtungen) ermittelt entsprechend EN 60745:

a_h = Schwingungsemissionswert
 $K_{h,\dots}$ = Unsicherheit (Schwingung)

Typische A-bewertete Schallpegel:

L_{pA} = Schalldruckpegel
 L_{WA} = Schalleistungspegel
 K_{pA}, K_{WA} = Unsicherheit

Messwerte ermittelt gemäß EN 60745.

Beim Arbeiten kann der Geräuschpegel 80 dB(A) überschreiten.

 **Gehörschutz tragen!**

Original Instructions

1. Declaration of Conformity

We hereby declare that these cordless blowers, identified by type and serial number *1), meet all relevant requirements of directives *2) and standards *3). Technical documents for *4) - see page 3.

2. Specified Use

Lightweight, compact cordless blower to blow the following off machines, workpieces, workplaces etc. outdoors:

... to blow off chips that would block the suction hose of a vacuum cleaner.

... to blow off spiral-shaped chips that would easily get caught in the bristles of a brush.

... to blow chips, crumbs or rubbish off an uneven floor that a brush cannot sweep up properly.

The user bears sole responsibility for any damage caused by inappropriate use.

Generally accepted accident prevention regulations and the enclosed safety information must be observed.

3. General Safety Instructions



Pay attention to all parts of the text that are marked with this symbol for your own protection and for the protection of your power tool!



WARNING – Reading the operating instructions will reduce the risk of injury.



WARNING Read all safety warnings and instructions. *Failure to follow all safety warnings and instructions may result in an electric shock, fire and/or serious injury.*

Keep all safety instructions and information for future reference.

Pass on your power tool only together with these documents.

Residual risks exist even when using the device for its intended purpose. Observe all safety warnings and instructions.

4. Special Safety Instructions

This device is not designed for use by persons (including children) with physical, sensory or mental disabilities, or with insufficient experience and/or knowledge, unless they are supervised by a person responsible for their safety, or have received instructions on how to use the device by this person.

Never allow children to use the machine.

Children should be supervised to ensure that they do not play with the tool.



WARNING – General hazards!



WARNING – Always wear protective goggles.



Wear ear protectors when working for long periods of time. High noise levels over a prolonged period of time may damage your hearing.



Protect the device from water and moisture.

Never direct the air jet at yourself or other people.



Ensure that nobody gets injured by catapulted foreign bodies.



Keep persons nearby and pets at a safe distance to the device.

Do not blow onto objects that are flammable, burning, smoking or glowing, such as cigarettes, matches, hot ash etc.

Use only original Metabo accessories. Do not modify the device.



Keep hair, loose clothing, fingers and other body parts away from suction opening and blow opening. They can get caught and sucked in. Use a hair net for long hair.



Always keep suction opening and air outlet free, do not cover, block or do not put anything inside.

Do not use the blower to pump up balls, rubber dinghies or similar.

Do not use as vacuum cleaner.

Do not vacuum any liquids.



Wear a suitable dust protection mask.

Reducing dust exposure:



WARNING - Some dust created by power sanding, sawing, grinding, drilling, and other construction activities contains chemicals known to cause cancer, birth defects or other reproductive harm. Some examples of these chemicals are:

- Lead from lead-based paints,
- Crystalline silica from bricks and cement and other masonry products, and
- Arsenic and chromium from chemically treated lumber.

Your risk from these exposures varies, depending on how often you do this type of work. To reduce your exposure to these chemicals: work in a well ventilated area, and work with approved safety equipment, such as those dust masks that are specially designed to filter out microscopic particles.

This also applies to dust from other materials such as some timber types (like oak or beech dust), metals, asbestos. Other known diseases are e.g.

allergic reactions, respiratory diseases. Do not let dust enter the body.

Observe the relevant guidelines and national regulations for your material, staff, application and place of application (e.g. occupational health and safety regulations, disposal).

Collect the particles generated at the source, avoid deposits in the surrounding area.

Use suitable accessories for special work. In this way, fewer particles enter the environment in an uncontrolled manner.

Use a suitable extraction unit.

Reduce dust exposure with the following measures:

- do not direct the escaping particles and the exhaust air stream at yourself or nearby persons or on dust deposits,
- use an extraction unit and/or air purifiers,
- ensure good ventilation of the workplace and keep clean using a vacuum cleaner. Sweeping or blowing stirs up dust.

Vacuum or wash the protective clothing. Do not blow, beat or brush..

4.1 Special safety instructions for cordless tools:

Remove the battery pack from the tool...

- ...before making any adjustments, changing tools, maintenance or cleaning.
- ...if the operator moves away from the tool.
- ...prior to the removal of blockages.
- ...before touching a foreign body to check the machine for damage.
- ...for immediate checking when the machine starts to vibrate excessively.



Protect battery packs from water and moisture!



Do not expose battery packs to naked flame!

Do not use faulty or deformed battery packs!

Do not open battery packs!

Do not touch or short circuit battery pack contacts!



A slightly acidic, flammable fluid may leak from defective Li-ion battery packs!



If battery fluid leaks out and comes into contact with your skin, rinse immediately with plenty of water. If battery fluid leaks out and comes into contact with your eyes, wash them with clean water and seek medical attention immediately!

5. Overview

See page 2.

- 1 Nozzle
- 2 Extension pipe
- 3 Exhaust port
- 4 Suction opening
- 5 Battery pack *
- 6 Thread for attaching the Metabo belt hook *

7 Capacity and signal indicator *

8 Capacity indicator button *

9 Battery pack release button

10 Handle

11 Trigger switch

12 Thumbwheel to set maximum air volume

* depending on equipment/not in scope of delivery

6. Commissioning

Battery pack

Charge the battery pack (5) before use.

Recharge the battery pack if performance diminishes.

The ideal storage temperature is between 10°C and 30°C.

"Li-Power" lithium ion battery packs have a capacity and signal indicator (7):

- Press the button (8), the LEDs indicate the charge level.
- The battery pack is almost flat and must be recharged if one LED is flashing.

Removing and inserting the battery pack

Removal: press the battery pack release button (9) and pull the battery pack (5) **forwards**.

Inserting: slide in the battery pack (5) until it engages.

7. Use

7.1 Attach nozzle and pipe



Prior to any conversion work: remove battery pack from machine.

Attach the pipe (2) and/or the nozzle (1) to the exhaust port (3) and secure by turning it (bayonet catch engages).

7.2 On/Off switch, setting the speed



Avoid switching on the machine accidentally: always switch it off when the battery pack is removed from the machine.

Switching on, speed: press the trigger switch (11). The air volume can be adjusted by pressing the trigger switch.

Switching off: release the trigger switch (11).

7.3 Setting maximum air volume

Set the maximum air volume using the thumbwheel (12).

8. Accessories

Use only genuine Metabo accessories.

Use only accessories which fulfil the requirements and specifications listed in these operating instructions.

Fit accessories securely. If the machine is operated in a holder: secure the machine well. Loss of control can cause personal injury.

- A Chargers: ASC Ultra, ASC 15, ASC 30 and others
- B Battery packs with different capacities. Buy battery packs only with voltage suitable for your power tool.

See www.metabo.com or the catalogue for a complete range of accessories.

9. Repairs

 Repairs to electrical tools must **ONLY** be carried out by qualified electricians!

Contact your local Metabo representative if you have Metabo power tools requiring repairs. See www.metabo.com for addresses.

You can download a list of spare parts from www.metabo.com.

10. Environmental Protection

Observe national regulations on environmentally compatible disposal and on the recycling of disused tools, packaging and accessories.



Only for EU countries: never dispose of power tools in your household waste! Used power tools must be collected separately and handed in for environmentally compatible recycling in accordance with European Directive 2002/96/EC on waste electrical and electronic equipment and its implementation in national legal systems.

Battery packs may not be disposed of with regular waste. Return faulty or used battery packs to your Metabo dealer!

Do not allow battery packs to come into contact with water!

Discharge the battery pack in the power tool before disposal. Prevent the contacts from short-circuiting (e.g. by protecting them with adhesive tape).

11. Technical Specifications

Explanatory notes on the specifications on page 3. Changes due to technological progress reserved.

- U = Battery pack voltage
- n_0 = No-load speed
- V_{air} = Max. air volume
- $v_{\text{air,max}}$ = Air speed
- m = Weight with smallest battery pack
- Direct current

The technical specifications quoted are subject to tolerances (in compliance with the relevant valid standards).

Emission values

These values make it possible to assess the emissions from the power tool and to compare different power tools. The actual load may be higher or lower depending on the operating conditions, the condition of the power tool or the accessories. Please allow for breaks and periods when the load is lower for assessment purposes. Arrange protective measures for the user e.g. organisational measures based on the adjusted estimates.

Vibration total value (vector sum of three directions) determined in accordance with EN 60745:

- a_h = Vibration emission value
- $K_{h,\dots}$ = Uncertainty (vibration)

Typical A-effective perceived sound levels:

- L_{pA} = Sound-pressure level
- L_{WA} = Acoustic power level
- K_{pA}, K_{WA} = Uncertainty

Measured values determined in conformity with EN 60745.

During operation the noise level can exceed 80 dB(A).



Wear ear protectors!

Notice originale

1. Déclaration de conformité

Nous déclarons sous notre seule responsabilité, que ces souffleurs sans fil, identifiés par le type et le numéro de série *1), sont conformes à toutes les prescriptions applicables des directives *2) et normes *3). Documents techniques pour *4) - voir page 3.

2. Utilisation conforme

Souffleur sans fil léger et compact pour souffler les machines, les pièces à usiner, la zone de travail, etc en plein air :

... pour enlever par soufflage les copeaux de grande taille risquant d'obstruer le tuyau d'aspiration de l'aspirateur.

... pour enlever par soufflage les copeaux en spirale qui s'empêtrent facilement dans les poils d'un balai.

... pour enlever par soufflage les copeaux, miettes ou déchets se trouvant sur un sol irrégulier, qui ne peuvent pas être bien ramassés à l'aide d'un balai.

L'utilisateur est entièrement responsable de tous les dommages résultant d'une utilisation non conforme.

Il est impératif de respecter les consignes générales de prévention contre les accidents ainsi que les consignes de sécurité ci-jointes.

3. Consignes générales de sécurité



Dans l'intérêt de votre propre sécurité et afin de protéger votre outil électrique, respecter les passages de texte marqués de ce symbole !



AVERTISSEMENT – Lire la notice d'utilisation afin d'éviter tout risque de blessure.



AVERTISSEMENT – Lire toutes les consignes de sécurité et les instructions.

Le non-respect des consignes de sécurité et des instructions peut être à l'origine d'une électrocution, d'un incendie et/ou de blessures graves.

Conserver toutes les consignes de sécurité et instructions pour une utilisation ultérieure.

Remettre uniquement l'outil électrique accompagné de ces documents.

Même en cas d'utilisation conforme à la destination de cet appareil, des risques résiduels peuvent demeurer pendant son fonctionnement. Respecter toutes les consignes de sécurité et les instructions.

4. Consignes de sécurité particulières

Cet appareil ne doit pas être utilisé par des personnes présentant des capacités physiques, sensorielles ou mentales réduites ou manquant

d'expérience et/ou de connaissances, sauf si elles sont surveillées par une personne responsable de leur sécurité ou qu'elles reçoivent des instructions sur l'utilisation de l'appareil.

Ne jamais laisser les enfants utiliser l'appareil.

Les enfants doivent être surveillés afin de s'assurer qu'ils ne jouent pas avec l'appareil.



AVERTISSEMENT – Risques d'ordre général !



AVERTISSEMENT – Toujours porter des lunettes de protection.



Pour des travaux de longue durée, le port de protège-oreilles est nécessaire. Des nuisances acoustiques intenses et prolongées peuvent provoquer une perte d'audition.



Protéger votre appareil contre l'humidité.

Ne jamais orienter le flux d'air vers soi ou vers d'autres personnes.



Veiller à ce que personne ne soit blessé par des corps étrangers projetés.



Maintenir votre appareil à une distance de sécurité des personnes et des animaux domestiques qui se trouvent à proximité.

Ne pas souffler sur des objets inflammables qui brûlent, qui fument ou incandescents comme des cigarettes, des allumettes, de la cendre chaude, etc.

Utiliser exclusivement des accessoires originaux Metabo. Ne pas modifier l'appareil.



Garder les cheveux, les vêtements amples, les doigts et d'autres parties du corps à distance de l'ouverture d'aspiration et de l'ouverture de sortie d'air. Ils pourraient être aspirés et happés. Utiliser un filet à cheveux pour les cheveux longs.



Veiller à ce que l'ouverture d'aspiration et l'ouverture de sortie d'air soient toujours libres, ne pas les obturer, ne pas les bloquer, ne rien insérer dedans.

Ne pas utiliser le souffleur pour gonfler des ballons, des bateaux pneumatiques et d'autres objets semblables.

Ne pas utiliser comme aspirateur.

Ne pas aspirer des liquides.



Porter un masque antipoussière approprié.

Réduction de la pollution aux particules fines :



AVERTISSEMENT - Certaines poussières produites par le ponçage électrique, le sciage, le meulage, le perçage et d'autres activités de construction contiennent des agents chimiques qui causent des cancers, des anomalies congénitales ou d'autres dangers pour la reproduction. Voici

quelques exemples de tels agents chimiques :

- Le plomb des peintures à base de plomb,
- La silice cristalline des briques, du ciment et d'autres produits de maçonnerie, et
- L'arsenic et le chrome du bois d'œuvre traité chimiquement.

Les conséquences de telles expositions varient en fonction de la fréquence à laquelle vous faites ce type de travail. Pour réduire votre exposition à ces agents chimiques, travaillez dans un endroit bien ventilé et utilisez des équipements de protection agréés, tels que les masques de protection contre la poussière qui sont conçus spécialement pour filtrer les particules microscopiques.

Cela vaut également pour les poussières d'autres matériaux, comme par exemple certains types de bois (comme la poussière de chêne ou de hêtre), de métaux et l'amiante. D'autres maladies connues incluent par exemple les réactions allergiques et les affections des voies respiratoires. Il est souhaitable que le corps n'absorbe pas ces poussières.

Respectez les directives et les dispositions locales applicables au matériau, au personnel, à l'application et au lieu d'utilisation (par exemple directives en matière de sécurité au travail, élimination des déchets).

Collecter les particules émises sur le lieu d'émission et éviter les dépôts dans l'environnement.

Utiliser des accessoires adaptés pour les travaux spécifiques. Cela permet d'éviter l'émission incontrôlée de particules dans l'environnement.

Utiliser un système d'aspiration des poussières adapté.

Réduire l'émission de poussières en :

- évitant d'orienter les particules sortantes et l'air d'échappement de la machine vers vous ou vers des personnes se trouvant à proximité ou vers des dépôts de poussière,
 - utilisant un système d'aspiration et/ou un purificateur d'air,
 - aérant convenablement le lieu de travail et en l'aspirant pour le maintenir propre. Balayer ou souffler les poussières les fait tourbillonner.
- Aspirer ou laver les vêtements de protection. Ne pas les souffler, les battre, ni les broser.

4.1 Consignes de sécurité spéciales pour machines sans fil :

Retirer la batterie de la machine...

- ...avant toute opération de réglage, de changement d'accessoire, de maintenance ou de nettoyage.
- ...lorsque l'utilisateur s'éloigne de la machine.
- ...avant de remédier à un blocage.
- ...avant de vérifier si la machine a été endommagée après un contact avec un corps étranger.
- ...pour le contrôle immédiat lorsque la machine commence à vibrer de manière inhabituelle.

Protéger les batteries de l'humidité !



Ne pas exposer les batteries au feu !

Ne pas utiliser de batteries défectueuses ou déformées !

Ne pas ouvrir les batteries !

Ne jamais toucher ni court-circuiter entre eux les contacts d'une batterie.



Une batterie Li-Ion défectueuse peut occasionner une fuite de liquide légèrement acide et inflammable !



En cas de fuite d'acide de batterie et de contact avec la peau, rincer immédiatement et abondamment à l'eau. En cas de projection dans les yeux, les laver à l'eau propre et consulter immédiatement un médecin !

5. Vue d'ensemble

Voir page 2.

- 1 Buse
- 2 Tube de rallonge
- 3 Ouverture de sortie d'air
- 4 Ouverture d'aspiration
- 5 Batterie *
- 6 Filetage pour fixer le crochet de ceinture Metabo *
- 7 Indicateur de capacité et de signalisation *
- 8 Touche de l'indicateur de capacité *
- 9 Touche de déverrouillage de la batterie
- 10 Poignée
- 11 Gâchette
- 12 Molette de réglage pour le réglage du débit d'air maximal

* suivant version/non compris dans la fourniture

6. Mise en service

Batterie

Charger la batterie (5) avant l'utilisation.

En cas de baisse de puissance, recharger la batterie.

La température de stockage optimale se situe entre 10 °C et 30 °C.

Les batteries Li-Ion « Li-Power » sont pourvues d'un indicateur de capacité et de signalisation (7) :

- Appuyer sur la touche (8) pour afficher l'état de charge par le biais des voyants LED.
- Si un voyant LED clignote, la batterie est presque épuisée et doit être rechargée.

Retrait et mise en place de la batterie

Retrait : appuyer sur la touche de déverrouillage (9) de la batterie et tirer sur la batterie (5) vers l'avant.

Installation : faire glisser la batterie (5) jusqu'à enclenchement.

7. Utilisation

7.1 Fixer la buse et le tube

 Avant tout changement d'équipement : sortir la batterie de la machine.

Installer le tube (2) et/ou la buse (1) sur l'ouverture de sortie d'air (3) et les fixer en les tournant (la fermeture à baïonnette s'encliquette).

7.2 Marche/arrêt, réglage de la vitesse

 Éviter un démarrage involontaire : toujours mettre la machine hors tension avant de retirer la batterie de la machine.

Mise en marche, vitesse de rotation : appuyer sur la gâchette (11). Le débit d'air peut être modifié par une pression sur la gâchette.

Arrêt : relâcher la gâchette (11).

7.3 Régler le débit d'air maximal

Régler le débit d'air maximal à l'aide de la molette de réglage (12).

8. Accessoires

Utiliser uniquement des accessoires originaux Metabo.

Utiliser uniquement des accessoires qui sont conformes aux exigences et aux données caractéristiques indiquées dans la présente notice d'utilisation.

Monter correctement les accessoires. Si la machine est utilisée dans un support : fixer la machine de manière sûre. En cas de perte de contrôle, il y a un risque de blessures.

- A Chargeurs : ASC Ultra, ASC 15, ASC 30 etc.
- B Batteries de différentes capacités. Acheter uniquement des batteries dont la tension correspond à celle de l'outil.

Gamme d'accessoires complète, voir www.metabo.com ou le catalogue.

9. Réparations

 Les travaux de réparation sur les outils électriques peuvent uniquement être effectués par un électricien !

Pour toute réparation sur un outil Metabo, contacter le représentant Metabo. Voir les adresses sur www.metabo.com.

Les listes des pièces détachées peuvent être téléchargées sur www.metabo.com.

10. Protection de l'environnement

Suivre les réglementations nationales concernant l'élimination écologique et le recyclage des machines, des emballages et des accessoires.

 Uniquement pour les pays de l'UE : ne pas jeter les appareils électriques dans les ordures ménagères ! Conformément à la directive européenne 2002/96/CE relative aux

déchets d'équipements électriques ou électroniques (DEEE), et à sa transposition dans la législation nationale, les appareils électriques doivent être collectés séparément et soumis à un recyclage respectueux de l'environnement.

Les batteries ne doivent pas être jetées avec les ordures ménagères ! Ramener les batteries défectueuses ou usagées à un revendeur Metabo !

Ne pas jeter les batteries dans l'eau.

Avant d'éliminer l'outil électrique, décharger sa batterie. Protéger les contacts de tout court-circuit (par exemple les isoler à l'aide de ruban adhésif).

11. Caractéristiques techniques

Commentaires sur les indications de la page 3. Sous réserve de modifications résultant de progrès techniques.

| | |
|----------------------|--------------------------------------|
| U | = tension de la batterie |
| n_0 | = vitesse à vide |
| V_{air} | = débit d'air max. |
| $V_{\text{air,max}}$ | = vitesse de l'air |
| m | = poids avec la plus petite batterie |
| --- | Courant continu |

Les caractéristiques techniques indiquées sont soumises à tolérance (selon les normes en vigueur correspondantes).

Valeurs d'émission

Ces valeurs permettent l'estimation des émissions de l'outil électrique et la comparaison entre différents outils électriques. Selon les conditions d'utilisation, l'état de l'outil électrique ou les accessoires utilisés, la sollicitation réelle peut plus ou moins varier. Pour l'estimation, tenir compte des pauses de travail et des phases de sollicitation moindres. Définir des mesures de protection pour l'utilisateur sur la base des valeurs estimatives adaptées en conséquence, p. ex. mesures organisationnelles.

Valeur totale de vibration (somme des vecteurs des trois directions) définie selon la norme EN 60745 :

| | |
|---------------|------------------------------------|
| a_h | = valeur d'émission des vibrations |
| $K_{h,\dots}$ | = incertitude (vibration) |

Niveaux sonores types A évalués :

| | |
|------------------|----------------------------------|
| L_{pA} | = niveau de pression acoustique |
| L_{WA} | = niveau de puissance acoustique |
| K_{pA}, K_{WA} | = incertitude |

Valeurs de mesure calculées selon EN 60745.

Pendant le fonctionnement, il se peut que le niveau sonore dépasse les 80 dB(A).

 **Porter des protège-oreilles !**

Originele gebruiksaanwijzing

1. Conformiteitsverklaring

Wij verklaren op eigen en uitsluitende verantwoording dat: deze accu-blazers, geïdentificeerd door type en serienummer *1), voldoen aan alle relevante bepalingen van de richtlijnen *2) en normen *3). Technische documentatie bij *4) - zie pagina 3.

2. Beoogd gebruik

Lichte, compacte accu-blazer voor het schoonblazen van machine, werkstuk, werkplaats etc. buitenshuis:

... om grotere spaanders, die de slang van een stofzuiger zouden kunnen verstoppem, weg te blazen.

... om spiraalvormige spaanders, die makkelijk blijven haken in de haren van een bezem, weg te blazen.

... om spaanders, kruimelen of afval van een oneffen vloer weg te blazen, die een bezem niet goed te pakken kan krijgen.

Alleen de gebruiker is aansprakelijk voor schade door oneigenlijk gebruik.

De algemeen erkende ongevallenpreventievoorschriften en de bijgevoegde veiligheidsinstructies moeten in acht worden genomen.

3. Algemene veiligheidsinstructies



Let voor uw veiligheid en die van het elektrisch gereedschap op de passages die zijn voorzien van dit symbool!



WAARSCHUWING – Lees de gebruiksaanwijzing om het risico van letsel te verminderen.



WAARSCHUWING Lees alle veiligheidsinstructies en aanwijzingen. *Als de veiligheidsinstructies en aanwijzingen niet in acht worden genomen, kan dit een elektrische schok, brand en/of ernstig letsel tot gevolg hebben.*

Bewaar alle veiligheidsinstructies en aanwijzingen goed met het oog op toekomstig gebruik.

Geef uw elektrisch gereedschap alleen met deze documenten aan anderen door.

Ook bij het doelmatig gebruik kan tijdens werkzaamheden met het apparaat een restrisico blijven bestaan. Neem alle veiligheidsvoorschriften en aanwijzingen in acht.

4. Speciale veiligheidsvoorschriften

Dit apparaat is niet bestemd voor gebruik door personen met beperkte fysieke, sensorische of geestelijke capaciteiten of die gebrek aan ervaring en/of kennis hebben, tenzij zij onder toezicht staan van een persoon die verantwoordelijk is voor hun veiligheid of van hem of haar aanwijzingen hebben gekregen over het gebruik van het apparaat.

Laat nooit toe dat kinderen het apparaat gebruiken. Kinderen dienen onder toezicht te staan om ervoor te zorgen dat zij niet met het apparaat spelen.



WAARSCHUWING – Algemeen gevaar!



WAARSCHUWING – Draag altijd een veiligheidsbril.



Draag gehoorbescherming als gedurende langere tijd met de machine gewerkt wordt. Langdurige blootstelling aan een hoger geluidsniveau kan tot beschadiging van het gehoor leiden.



Bescherm het apparaat tegen vocht.

Richt de luchtstroom nooit op uzelf of andere personen.



Let erop dat niemand gewond raakt door weggeslingerde voorwerpen.



Houd zich in de buurt bevindende personen en huisdieren op een veilige afstand ten opzichte van het apparaat.

Niet op dingen blazen, die ontvlambaar zijn, branden, smeulen of gloeien, zoals bijv. sigaretten, lucifers, hete as, enz.

Alleen origineel Metabo-toebehoe gebruiken. Geen veranderingen aan het apparaat uitvoeren.



Houd haren, los zittende kleding, vingers en andere lichaamsdelen uit de buurt van de aanzuigopening en luchtuitgangopening. Zij kunnen vastgegrepen worden en hierdoor erin worden getrokken. Gebruik een haarnet indien u lange haren heeft.



Houd aanzuigopening en luchtuitgangopening altijd vrij, niet dicht houden, niet blokkeren, niets erin steken.

Gebruik de blazer niet om ballen, rubberen bootjes en dergelijke op te blazen.

Niet als zuiger gebruiken.

Geen vloeistoffen opzuigen.



Draag een geschikt stofmasker.

De stofbelasting verminderen:



WAARSCHUWING - Sommige stofdeeltjes die worden geproduceerd bij het schuren,

zagen, slijpen, boren en ander werk bevatten chemicaliën waarvan bekend is dat ze kanker, geboortefwijkingen of andere reproductieve schade kunnen veroorzaken. Enkele voorbeelden van deze chemicaliën zijn:

- lood van gelode verf,
 - mineraalstof van bakstenen, cement en andere metselwerkmaterialen, en
 - arseen en chroom uit chemisch behandeld hout.
- Het risico dat u hierbij loopt varieert, afhankelijk van hoe vaak u met dit soort werk bezig bent. Om de blootstelling aan deze chemicaliën te verminderen: Werk in een goed geventileerde ruimte en werk met goedgekeurde persoonlijke beschermingsmiddelen zoals stofmaskers die speciaal zijn ontwikkeld voor het filteren van microscopische deeltjes.

Dit geldt ook voor stof van andere materialen, zoals sommige houtsoorten (zoals eiken- of beukenstof), metalen, asbest. Andere bekende ziekten zijn bijvoorbeeld allergische reacties, aandoeningen van de luchtwegen. Laat geen stof in uw lichaam komen.

Neem de richtlijnen en nationale voorschriften in acht die van toepassing zijn op uw materiaal, personeel, toepassing en locatie (bijv. gezondheids- en veiligheidsvoorschriften, verwijdering).

Verzamel de ontstane deeltjes op de plaats waar deze ontstaan, voorkom dat deze neerslaan in de omgeving.

Gebruik voor speciale werkzaamheden geschikt toebehoren. Daardoor komen slechts weinig deeltjes ongecontroleerd in de omgeving terecht.

Gebruik een geschikte stofafzuiging.

Verminder de stofbelasting door:

- de vrijkomende deeltjes en de af te voeren luchtstroom van de machine niet op de gebruiker zelf of in de buurt aanwezige personen of op neergeslagen stof te richten,
- een afzuiginstallatie en/of een luchtfilter te gebruiken,
- de werkplek goed te ventileren en door te stofzuigen schoon te houden. Vegen of blazen verwelt het stof op.

Zuig of was de beschermende kleding. Niet uitblazen, uitslaan of uitborstelen.

4.1 Speciale veiligheidsvoorschriften voor accumachines:

Accupack uit de machine nemen...

- ...voordat instel-, ombouw-, onderhouds- of reinigingswerkzaamheden uitgevoerd worden.
- ...als de bediener de machine zonder toezicht achter laat.
- ...voor het verwijderen van blokkeringen.
- ...na het aanraken van een vreemd voorwerp, om de machine op beschadigingen te controleren.
- ...voor de directe controle, als de machine zeer sterk begint te vibreren.



Accupacks tegen vocht beschermen!



Accupacks niet aan vuur blootstellen!

Geen defecte of vervormde accupacks gebruiken!

Accupacks niet openen!

Contacten van de accupacks niet aanraken of kortsluiten!



Uit defecte Li-Ion-accupacks kan een licht zure, brandbare vloeistof lekken!



Wanneer accuvloeistof eruit lekt en met de huid in aanraking komt, onmiddellijk onder stromend water afspoeien. Wanneer er accuvloeistof in uw ogen terecht komt, was deze dan uit met schoon water en zoek onmiddellijk een arts op voor behandeling!

5. Overzicht

Zie pagina 2.

- 1 Mondstuk
- 2 Verlengbuis
- 3 Uitblaasopening
- 4 Aanzuigopening
- 5 Accupack *
- 6 Schroefdraad voor het aanbrengen van de Metabo riemhaak *
- 7 Capaciteits- en signaalindicatie *
- 8 Toets voor de indicatie van de capaciteit *
- 9 Toets voor ontgrendeling van het accupack
- 10 Handgreep
- 11 Drukschakelaar
- 12 Stelknop voor het instellen van de maximale hoeveelheid lucht

* afhankelijk van de uitrusting/niet in de omvang van de levering

6. Ingebruikname

Accupack

Het accupack (5) voor gebruik opladen.

Laad het accupack bij vermogensverlies weer op.

De optimale opslagtemperatuur ligt tussen 10°C en 30°C.

Li-Ion-accupacks „Li-Power“ hebben een capaciteits- en signaalindicatie (7):

- Druk op toets (8) en de laadtoestand wordt door de LED-verlichting aangegeven.
- Wanneer een LED-lampje knippert, is het accupack bijna leeg en moet weer worden opgeladen.

Accupack verwijderen, plaatsen

Verwijderen: de toets voor de accupack-ontgrendeling (9) indrukken en het accupack (5) er naar voren uittrekken.

Plaatsen: accupack (5) erop schuiven tot hij vast klikt.

7. Gebruik

7.1 Mondstuk en buis aanbrengen

 Voor alle ombouwwerkzaamheden: accupack uit de machine nemen.

De buis (2) en/of het mondstuk (1) op de uitblaasopening (3) plaatsen en vergrendelen door hem te draaien (bajonetsluiting klikt vast).

7.2 In-/uitschakelen, toerental instellen

 Voorkom dat de machine onbedoeld wordt gestart: schakel de machine altijd uit wanneer het accupack uit de machine wordt gehaald.

Inschakelen, toerental: drukschakelaar (11) drukken. De hoeveelheid lucht kan met de drukschakelaar worden veranderd.

Uitschakelen: laat de drukschakelaar (11) los.

7.3 Maximale hoeveelheid lucht instellen

Met behulp van de stelknop (12) de maximale hoeveelheid lucht instellen.

8. Toebehoren

Gebruik alleen origineel Metabo toebehoor.

Gebruik alleen toebehoor dat voldoet aan de in deze gebruikershandleiding genoemde eisen en kenmerken.

Toebehoor veilig aanbrengen. Als de machine wordt gebruikt in een houder: de machine veilig bevestigen. Verlies van controle kan tot letsel leiden.

A Laadapparaten: ASC Ultra, ASC 15, ASC 30 e.a.

B Accupacks met verschillende capaciteiten. Koop alleen accupacks met een spanning die aansluit bij uw elektrisch gereedschap.

Compleet toebehorenprogramma, zie www.metabo.com of de catalogus.

9. Reparatie

 Reparaties aan elektrisch gereedschap mogen uitsluitend door een erkende elektricien worden uitgevoerd!

Neem voor elektrisch gereedschap van Metabo dat gerepareerd dient te worden contact op met uw Metabo-vertegenwoordiging. Zie voor adressen www.metabo.com.

Lijsten met reserveonderdelen kunt u via www.metabo.com downloaden.

10. Milieubescherming

Neem de nationale voorschriften in acht voor een milieuvriendelijke verwijdering en de recycling van afgedankte machines, verpakkingen en toebehoren.

 Uitsluitend voor EU-landen: geef uw elektrisch gereedschap nooit met het huisvuil mee! Volgens de Europese richtlijn 2002/96/EG inzake gebruikte elektrische en elektronische

apparaten en de vertaling hiervan in de nationale wetgeving dient oud elektrisch gereedschap gescheiden te worden ingezameld en op milieuvriendelijke wijze te worden afgevoerd.

Accupacks mogen niet bij het huisvuil gegooid worden! Geef defecte of afgedankte accupacks terug aan de Metabo-handelaar!

Accupacks niet in het water gooien.

Ontlaad eerst het accupack in het elektrisch gereedschap alvorens het af te voeren. De contacten tegen kortsluiting beschermen (bijv. met tape isoleren).

11. Technische gegevens

Toelichting op de gegevens van pagina 3. Wijzigingen en technische verbeteringen voorbehouden.

U = spanning van het accupack
 n_0 = toerental bij onbelast draaien
 V_{air} = max. hoeveelheid lucht
 $V_{air,max}$ = luchtsnelheid
 m = gewicht met het kleinste accupack
 --- Gelijkstroomb

De vermelde technische gegevens zijn tolerantiewaarden (overeenkomstig de betreffende geldige norm).

Emissiewaarden

Deze waarden maken een beoordeling van de emissie van het elektrisch gereedschap en een vergelijking van de verschillende elektrische gereedschappen mogelijk. Afhankelijk van het gebruik, de toestand van het elektrisch gereedschap of het inzetgereedschap kan de daadwerkelijke belasting hoger of lager uitvallen. Neem voor de beoordeling pauzes en fasen met een lagere belasting in aanmerking. Bepaal op basis van de overeenkomstig aangepaste taxatiewaarden maatregelen ter bescherming van de gebruiker, bijv. organisatorische maatregelen.

Totale trillingswaarde (vectorsom van drie richtingen) vastgesteld conform EN 60745:

a_h = trillingsemissiewaarde
 $K_{h,...}$ = onzekerheid (trilling)

Typisch A-gekwificeerd geluidsniveau:

L_{pA} = geluidsdruk niveau
 L_{WA} = geluidsvermogensniveau
 K_{pA}, K_{WA} = onzekerheid

Meetgegevens vastgesteld volgens de norm EN 60745.

Tijdens het werken kan het geluidsniveau de 80 dB(A) overschrijden.

Draag gehoorbescherming!

Istruzioni per l'uso originali

1. Dichiarazione di conformità

Dichiariamo sotto la nostra completa responsabilità che questi soffiatori/aspiratori a batteria, identificati dai modelli e numeri di serie *1), sono conformi a tutte le disposizioni pertinenti delle direttive *2) e delle norme *3). Documentazione tecnica presso *4) - vedere pagina 3.

2. Utilizzo conforme

Soffiatore/aspiratore a batteria leggero e compatto, per la pulizia all'aperto della macchina, del pezzo in lavorazione, della postazione di lavoro e così via:

... per soffiare via i trucioli più grandi, che potrebbero intasare l'aspirapolvere;

... per soffiare via i trucioli a spirale che restano facilmente impigliati nelle setole di una scopa;

... per soffiare via i trucioli, le briciole o gli scarti su un piano irregolare, poco adatto ad essere pulito da una scopa.

Per eventuali danni derivanti da un uso improprio del dispositivo, è responsabile esclusivamente l'utilizzatore.

È obbligatorio rispettare le prescrizioni generali per la prevenzione degli infortuni nonché le avvertenze di sicurezza allegate.

3. Avvertenze generali di sicurezza



Per proteggere la propria persona e per una migliore cura dell'elettrotensile, attenersi alle parti di testo contrassegnate con questo simbolo!



ATTENZIONE – Leggere le istruzioni per l'uso al fine di ridurre il rischio di lesioni.



ATTENZIONE - Leggere tutte le avvertenze di sicurezza e le relative istruzioni.

Eventuali omissioni nell'adempimento delle avvertenze di sicurezza e delle istruzioni potranno causare scosse elettriche, incendi e/o lesioni gravi.

Conservare tutte le avvertenze di sicurezza e le istruzioni per un uso futuro.

L'elettrotensile andrà consegnato esclusivamente insieme ai presenti documenti.

Anche in caso di utilizzo conforme, il lavoro comporta dei rischi residui. Osservare tutte le avvertenze di sicurezza e le istruzioni.

4. Avvertenze specifiche di sicurezza

Questo dispositivo non è concepito per essere utilizzato da persone con limitate capacità fisiche, psichiche, sensoriali o intellettuali o con insufficienti esperienze e/o conoscenze, a meno che ciò non avvenga sotto la sorveglianza di personale

responsabile per la loro sicurezza o che tale personale fornisca le istruzioni necessarie per utilizzare il dispositivo.

Non consentire mai ai bambini di utilizzare il dispositivo.

I bambini devono essere sorvegliati al fine di garantire che non giochino con l'apparecchio.



AVVERTENZA – Pericoli generici!



AVVERTENZA – Indossare sempre gli occhiali protettivi.



Indossare le protezioni acustiche, qualora si debba lavorare per lunghi periodi. L'effetto prolungato di un'intensità acustica elevata può danneggiare l'udito.



Proteggere il dispositivo dall'umidità.

Non dirigere in alcun caso il flusso d'aria verso se stessi o altre persone.



Assicurarsi che nessuno possa essere ferito dalla proiezione di eventuali corpi estranei.



Tenere le persone e gli animali domestici a debita distanza dal dispositivo.

Non indirizzare il getto d'aria su oggetti che potrebbero incendiarsi, bruciano o ardono, come sigarette, fiammiferi, ceneri calde e così via.

Utilizzare esclusivamente accessori originali Metabo. Non apportare modifiche al dispositivo.



Tenere lontano dall'apertura di aspirazione capelli, indumenti sciolti, dita e altri parti del corpo. Potrebbero essere catturati ed aspirati. In caso di capelli lunghi, indossare una retina.



Tenere sempre sgombra l'apertura di aspirazione e di uscita dell'aria, non bloccarla e non inserire oggetti.

Non utilizzare il soffiatore per gonfiare palle, canotti e oggetti simili.

Non utilizzare il dispositivo come aspirapolvere.

Non aspirare liquidi.



Indossare una mascherina antipolvere adeguata.

Riduzione della formazione di polvere:



AVVERTENZA - Alcune polveri che si formano durante la levigatura con carta vetrata, il taglio, la levigatura, la foratura e altri lavori contengono sostanze chimiche note per essere causa di tumori, difetti alla nascita o altre anomalie nella riproduzione. Alcune di queste sostanze chimiche sono per esempio:

- piombo in vernici contenenti piombo,
- polvere minerale proveniente da mattoni, cemento e altri materiali edili,
- arsenico e cromo provenienti da legno trattato chimicamente.

Il rischio di questa esposizione varia a seconda della frequenza con cui si effettua questo tipo di lavoro. Per ridurre l'esposizione a queste sostanze chimiche: lavorare in un'area ben ventilata e con dispositivi di protezione approvati, quali ad es. mascherine antipolvere progettate appositamente per filtrare le particelle microscopiche.

Ciò vale anche per la polvere proveniente da altri materiali, come ad es. alcuni tipi di legno (come la polvere di quercia o di faggio), metalli, amianto. Altre malattie note sono ad es. le reazioni allergiche e le malattie alle vie respiratorie. Impedire alla polvere di raggiungere il corpo.

Osservare le direttive e le disposizioni nazionali inerenti al materiale utilizzato, al personale, al tipo e luogo di impiego (ad es. disposizioni sulla sicurezza del lavoro, smaltimento).

Raccogliere le particelle formatesi, evitando che si depositino nell'ambiente circostante.

Per lavori speciali, utilizzare accessori adeguati. In questo modo, nell'ambiente si diffonde in maniera incontrollata una minore quantità di particelle.

Utilizzare un sistema di aspirazione adatto.

Ridurre la formazione di polvere procedendo come segue:

- Non indirizzare le particelle in uscita e la corrente dell'aria di scarico del dispositivo su di sé o sulle persone che si trovano nelle vicinanze, né sulla polvere depositata.
- Utilizzare un impianto di aspirazione e/o un depuratore d'aria.
- Ventilare bene il luogo di lavoro e tenerlo pulito tramite aspirazione. Passando la scopa o soffiando si provoca un movimento vorticoso della polvere.

Aspirare o lavare gli indumenti di protezione. Non soffiare, scuotere o spazzolare.

4.1 Avvertenze specifiche di sicurezza per i dispositivi a batteria:

Rimuovere il pacco batterie ricaricabili dal dispositivo...

- ...prima di eseguire qualsiasi intervento di regolazione, modifica, manutenzione o pulizia.
- ...se l'operatore si allontana dal dispositivo.
- ...prima di rimuovere i sistemi di blocco.
- ...dopo aver toccato un corpo estraneo, per verificare l'integrità del dispositivo.
- ...per eseguire un controllo accurato qualora il dispositivo dovesse vibrare eccessivamente.



Proteggere i pacchi di batterie ricaricabili dall'umidità!



Non esporre i pacchi di batterie ricaricabili al fuoco!

Non utilizzare pacchi di batterie ricaricabili difettosi o deformati!

Non aprire i pacchi di batterie ricaricabili!

Non toccare o mettere in cortocircuito i contatti dei pacchi di batterie ricaricabili!



Dai pacchi di batterie ricaricabili al litio difettosi può fuoriuscire un liquido leggermente acido e infiammabile!



Se si verifica una perdita di liquido delle batterie ricaricabili e questo entra in contatto con la pelle, risciacquare subito con abbondante acqua. Se il liquido delle batterie ricaricabili entra in contatto con gli occhi, risciacquare con acqua pulita ed affidarsi immediatamente alle cure di un medico!

5. Sintesi

Vedere pagina 2.

- 1 Ugello
- 2 Tubo di prolunga
- 3 Apertura di soffiaggio
- 4 Apertura di soffiaggio
- 5 Pacco batterie ricaricabili *
- 6 Filettatura per l'applicazione del gancio per cintura Metabo *
- 7 Indicatore di capacità e del livello di carica *
- 8 Tasto dell'indicatore di capacità *
- 9 Tasto di sbloccaggio del pacco batterie ricaricabili
- 10 Impugnatura
- 11 Interruttore a pulsante
- 12 Rotellina di regolazione per la portata d'aria massima

* secondo la dotazione/non compreso nella fornitura

6. Messa in funzione

Pacco batterie ricaricabili

Prima dell'utilizzo, caricare il pacco batterie ricaricabili (5).

Ricaricare il pacco batterie ricaricabili in caso di efficienza ridotta.

La temperatura di stoccaggio ottimale è compresa tra 10°C e 30°C.

I pacchi di batterie ricaricabili al litio Li-Power sono dotati di un indicatore di capacità e di un segnalatore (7):

- Premere il tasto (8) e il livello di carica viene visualizzato dalle spie LED.
- Se un LED lampeggia, significa che il pacco batterie ricaricabili è quasi scarico e dev'essere ricaricato.

Rimozione e inserimento del pacco di batterie ricaricabili

Rimozione: premere il tasto per estrarre il pacco batterie ricaricabili (9) ed estrarre le batterie (5) in avanti.

Inserimento: spingere il pacco batterie ricaricabili (5) fino a farlo scattare in posizione.

7. Utilizzo

7.1 Applicazione dell'ugello e del tubo

 Prima di effettuare qualsiasi intervento di modifica: rimuovere il pacco batterie ricaricabili dal dispositivo.

Applicare il tubo (2) e/o l'ugello (1) sull'apertura di soffiaggio (3) e girare per il fissaggio (l'innesto a baionetta deve scattare).

7.2 Accensione/spegnimento, impostazione del numero di giri

 Evitare un avviamento indesiderato: spegnere sempre il dispositivo quando si estrae il pacco batterie ricaricabili dal dispositivo stesso.

Accensione, numero di giri: premere l'interruttore a pulsante (11). La portata d'aria può essere modificata premendo l'interruttore a pulsante.

Spegnimento: rilasciare l'interruttore a pulsante (11).

7.3 Impostazione della portata d'aria massima

Impostare la portata d'aria massima con la rotellina di regolazione (12).

8. Accessori

Utilizzare solo accessori originali Metabo.

Utilizzare esclusivamente accessori conformi ai requisiti e ai parametri riportati nelle presenti istruzioni per l'uso.

Applicare gli accessori in modo sicuro. Se il dispositivo è applicato ad un supporto: fissare bene il dispositivo. La perdita del controllo può provocare lesioni.

- A Caricabatterie: ASC Ultra, ASC 15, ASC 30 e altri.
- B Pacchi di batterie ricaricabili di diverse capacità. Acquistare solo pacchi di batterie ricaricabili con la tensione adatta al proprio elettrotensile.

La gamma completa degli accessori è disponibile all'indirizzo www.metabo.com oppure nel catalogo.

9. Riparazione

 Gli interventi di riparazione degli elettrotensili sono riservati esclusivamente ai tecnici elettricisti specializzati!

Nel caso di elettrotensili Metabo che necessitano di riparazioni, rivolgersi al proprio rappresentante Metabo di zona. Per gli indirizzi consultare il sito www.metabo.com.

Gli elenchi delle parti di ricambio possono essere scaricati dal sito www.metabo.com.

10. Tutela dell'ambiente

Attenersi alle norme nazionali riguardo allo smaltimento eco-compatibile e al riciclaggio di macchine fuori servizio, imballaggi e accessori.



Solo per i Paesi UE: non smaltire gli elettrotensili con i rifiuti domestici! Secondo la Direttiva europea 2002/96/CE sugli utensili elettrici ed elettronici usati e l'applicazione nel diritto nazionale, gli elettrotensili usati devono essere smaltiti separatamente e sottoposti ad un sistema di riciclaggio eco-compatibile.

I pacchi di batterie ricaricabili non devono essere smaltiti tra i rifiuti domestici! Consegnare i pacchi di batterie ricaricabili difettosi o usati al rivenditore Metabo!

Non gettare i pacchi di batterie ricaricabili in acqua.

Prima di effettuare lo smaltimento, scaricare il pacco batterie ricaricabili all'interno dell'elettrotensile. Proteggere i contatti dai cortocircuiti (ad esempio isolandoli con nastro adesivo).

11. Dati tecnici

Spiegazioni relative ai dati riportati a pagina 3. Ci riserviamo il diritto di apportare modifiche nell'ambito dello sviluppo tecnologico.

U = tensione del pacco di batterie ricaricabili
 n_0 = numero di giri al minimo
 V_{air} = max. portata d'aria
 $v_{air,max}$ = velocità dell'aria
 m = peso con il pacco di batterie ricaricabili più piccolo
 == Corrente continua

I dati tecnici sopra indicati sono soggetti a tolleranze (secondo gli standard specifici vigenti).



Valori di emissione

Tali valori consentono di stimare le emissioni dell'elettrotensile e di raffrontarle con altri elettrotensili. In base alle condizioni d'impiego, allo stato dell'elettrotensile o degli utensili accessori, il carico effettivo può risultare superiore o inferiore. Ai fini di una corretta stima, considerare le pause di lavoro e le fasi di carico ridotto. Basandosi su valori stimati e opportunamente adattati, stabilire misure di sicurezza idonee per l'utilizzatore, ad es. di carattere organizzativo.

Valore complessivo delle vibrazioni (somma vettoriale delle tre direzioni) calcolato secondo la norma EN 60745:

a_n = valore di emissione vibrazione
 $K_{n,...}$ = incertezza (vibrazioni)

Livello sonoro classe A tipico:

L_{pA} = livello di pressione acustica
 L_{WA} = livello di potenza acustica
 K_{pA}, K_{WA} = incertezza

Valori misurati secondo EN 60745.

Durante il lavoro è possibile che venga superato il livello di rumorosità di 80 dB(A).



Indossare le protezioni acustiche!

Manual original

1. Declaración de conformidad

Declaramos bajo nuestra exclusiva responsabilidad que estos sopladores a batería, identificados por tipo y número de serie *1), cumplen todas las disposiciones pertinentes de las directivas *2) y normas *3). Documentaciones técnicas en *4) - véase página 3.

2. Uso conforme a su finalidad

Soplador a batería, ligero y compacto para la limpieza al aire libre de máquinas, piezas y puestos de trabajo, etc.:

... para soplar virutas grandes que de otro modo obstruirían la manguera de succión de un aspirador,

... para soplar virutas espirales que se enredan fácilmente en las cerdas de un cepillo,

... para soplar virutas, migas o suciedad sobre un suelo irregular que por lo general no se pueden recoger bien con un cepillo.

Los posibles daños derivados de un uso inadecuado son responsabilidad exclusiva del usuario.

Se deberán respetar las normas sobre prevención de accidentes generalmente aceptadas y las indicaciones de seguridad aquí incluidas.

3. Indicaciones generales de seguridad



Por favor, por su propia protección y la de su herramienta eléctrica, preste especial atención a las partes marcadas con este símbolo.



ADVERTENCIA: Lea el manual de instrucciones para reducir el riesgo de accidentes.



ADVERTENCIA: Lea íntegramente las indicaciones de seguridad e instrucciones de manejo. *La no observación de las indicaciones de seguridad e instrucciones de manejo siguientes puede dar lugar a descargas eléctricas, incendios y/o lesiones graves.*

Guarde estas indicaciones de seguridad e instrucciones de manejo en un lugar seguro.

Si entrega su herramienta eléctrica a otra persona, es imprescindible entregar también el presente documento.

Incluso si se utiliza correctamente, siempre pueden existir riesgos residuales cuando se trabaja con este aparato. Respete íntegramente estas indicaciones de seguridad e instrucciones de manejo.

4. Indicaciones especiales de seguridad

Este aparato no está pensado para ser utilizado por personas con limitaciones físicas, sensoriales o mentales o que no tengan la experiencia y/o los conocimientos debidos, a menos que sean vigilados por una persona encargada de su seguridad o que hayan recibido de esta instrucciones sobre la utilización del aparato.

Bajo ningún concepto está permitido que los niños utilicen el aparato.

Vigile a los niños para asegurarse de que no juegan con el aparato.



ADVERTENCIA – ¡Riesgos generales!



ADVERTENCIA – Utilice siempre gafas protectoras.



Si los trabajos duran un período de tiempo prolongado, use protección para los oídos. La exposición a niveles de ruido elevados durante períodos prolongados puede causar daños en la capacidad auditiva.



Proteja el aparato contra la humedad.

Jamás dirija el caudal de aire a sí mismo o contra otras personas.



Tenga cuidado de que nadie resulte herido por la proyección de cuerpos extraños.



Mantenga a las personas y los animales domésticos cercanos a usted a una distancia segura del aparato.

No sople sobre objetos inflamables, que puedan generar llama, humo o chispas, como por ejemplo, cigarrillos, cerillas, ceniza caliente, etc.

Use solamente accesorios originales de Metabo. No realice ninguna modificación en el aparato.



No acerque el pelo, ropa suelta, dedos o cualquier otra parte del cuerpo a la apertura de aspiración o a la de soplado. Podrían quedar atrapados y ser succionados hacia dentro. Utilice una redescilla en caso de pelo largo.



Mantener siempre libres las aperturas de aspiración y soplado, no tapanlas, no bloquearlas ni insertar nada en ellas.

No utilice el soplador para inflar balones, barcas hinchables u objetos similares.

No usarlo como aspirador.

No aspirar líquidos.



Utilice una mascarilla de protección de polvo apropiada.

Reducir la exposición al polvo:



ADVERTENCIA - Algunos polvos generados por el lijado, aserrado, amolado o taladrado

con herramientas eléctricas y otras actividades de construcción contienen sustancias químicas que se sabe que causan cáncer, defectos de nacimiento y otros daños sobre la reproducción. Algunos ejemplos de estas sustancias químicas son:

- Plomo procedente de pinturas a base de plomo,
- Sílice cristalina procedente de ladrillos y cemento, así como de otros productos de mampostería, y
- Arsénico y cromo procedentes de madera de construcción tratada químicamente

El riesgo para usted por estas exposiciones varía, dependiendo de qué tan a menudo haga este tipo de trabajo. Para reducir su exposición a estas sustancias químicas: trabaje en un área bien ventilada y trabaje con equipo de seguridad aprobado, como por ejemplo las máscaras antipolvo que están diseñadas especialmente para impedir mediante filtración el paso de partículas microscópicas.

Esto vale asimismo para polvos de otros materiales como p.ej. algunos tipos de madera (como polvo de roble o de haya), metales y asbesto. Otras enfermedades conocidas son p.ej. reacciones alérgicas y afecciones de las vías respiratorias. No permita que estas partículas penetren en su cuerpo.

Respete las directivas y normas nacionales vigentes aplicables a su material, personal, uso y lugar de utilización (p.ej. normas de protección laboral y eliminación de residuos).

Recoja las partículas resultantes en el mismo lugar de emisión, evite que éstas se sedimenten en el entorno.

Utilice únicamente accesorios adecuados para trabajos especiales. Esto reducirá la cantidad de partículas emitidas incontroladamente al entorno.

Utilice un sistema de aspiración de polvo adecuado.

Reduzca la exposición al polvo:

- evitando dirigir las partículas liberadas y la corriente del aparato hacia usted, hacia las personas próximas a usted o hacia el polvo acumulado,
- incorporando un sistema de aspiración y/o un depurador de aire,
- ventilando bien el puesto de trabajo o manteniéndolo limpio mediante sistemas de aspiración. Barrer o soplar solo hace que el polvo se levante y arremoline.

Lave la ropa de protección o límpiela mediante aspiración. No utilice sistemas de soplado, no la sacuda ni cepille.

4.1 Indicaciones especiales de seguridad para máquinas con batería:

Extraiga la batería del aparato...

- ...antes de llevar a cabo cualquier ajuste, reequipamiento, trabajo de mantenimiento o limpieza.
- ...cuando el usuario se aleje de la máquina.
- ...antes de retirar los bloqueos.
- ...después de tocar un cuerpo extraño para revisar si el aparato ha sufrido algún daño.
- ...para una revisión inmediata si la máquina empieza a vibrar excesivamente.



Proteja la batería contra la humedad.



No ponga la batería en contacto con el fuego.

No utilice baterías defectuosas o deformadas.

No abra la batería.

No toque ni ponga en cortocircuito los contactos de la batería.



¡De las baterías de litio defectuosas puede llegar a salir un líquido ligeramente ácido e inflamable!



En caso de que salga líquido de la batería y entre en contacto con la piel, lávese inmediatamente con abundante agua. En caso de que el líquido entrara en contacto con los ojos, lávelos con agua limpia y acuda inmediatamente a un centro médico.

5. Descripción general

Véase la página 2.

- 1 Boquilla
- 2 Tubo alargador
- 3 Apertura de soplado
- 4 Apertura de aspirado
- 5 Batería *
- 6 Rosca para fijar el clip de cinturón Metabo *
- 7 Indicador de capacidad y de señal *
- 8 Tecla del indicador de capacidad *
- 9 Tecla de desbloqueo de la batería
- 10 Empuñadura
- 11 Interruptor
- 12 Ruedecilla de ajuste para regular el caudal máximo de aire

* según la versión / no incluido en el volumen de suministro

6. Puesta en marcha

Batería

Cargue la batería (5) antes de utilizar el aparato. Si detecta una disminución de potencia, vuelva a cargar la batería.

La temperatura óptima de almacenaje es entre 10°C y 30°C.

Las baterías de ion litio (Li-Ion) y Li-Power poseen un indicador de capacidad y de señal (7):

- Al presionar el botón (8) los testigos LED indican el nivel de carga.
- Si una lámpara LED parpadea, la batería se encuentra prácticamente vacía y debe volver a cargarse.

Inserción y extracción de la batería

Extracción: pulsar el botón de desbloqueo de la batería (9) y tirar de la batería (5) hacia delante.

Inserción: empujar la batería (5) hasta que quede encajada.

7. Manejo

7.1 Colocación del tubo y de la boquilla

 Antes de cualquier trabajo de reequipamiento: extraiga la batería de la máquina.

Acople el tubo (2) y/o la boquilla (1) en la apertura de soplado (3) y gire para fijarlos (el cierre en bayoneta debe encajar).

7.2 Conexión/desconexión, ajuste del número de revoluciones

 Evite el arranque accidental: apague siempre la máquina cuando vaya a retirar la batería.

Conexión, número de revoluciones: pulse el interruptor (11). El caudal de aire puede modificarse presionando el interruptor.

Desconexión: suelte el interruptor (11).

7.3 Ajuste del caudal máximo de aire

Preajuste el caudal máximo de aire en la ruedecilla de ajuste (12).

8. Accesorios

Utilice únicamente accesorios Metabo originales.

Utilice únicamente accesorios que cumplan los requerimientos y los datos indicados en este manual de instrucciones.

Monte los accesorios de manera segura. Si se utiliza el aparato con un soporte: fije el aparato firmemente. El usuario puede resultar herido por la pérdida del control.

- A Cargador: ASC Ultra, ASC 15, ASC 30, etc.
- B Baterías de diferentes capacidades. Utilice exclusivamente baterías cuya tensión coincida con la de su herramienta eléctrica.

Para consultar el programa completo de accesorios, véase www.metabo.com o nuestro catálogo.

9. Reparación

 Las reparaciones de herramientas eléctricas solamente deben ser efectuadas por electricistas especializados.

Si tiene necesidad de reparar alguna herramienta eléctrica, diríjase por favor a su distribuidor de Metabo. En la página www.metabo.com encontrará las direcciones correspondientes.

En la página www.metabo.com puede usted descargarse las listas de repuestos.

10. Protección medioambiental

Cumpla lo estipulado por las normativas nacionales relativas a la gestión ecológica de los residuos y al reciclaje de aparatos, embalaje y accesorios usados.

 Sólo para países de la UE: no tire las herramientas eléctricas a la basura doméstica. Según la directiva europea 2002/96/CE

sobre residuos de aparatos eléctricos y electrónicos y las correspondientes legislaciones nacionales, las herramientas eléctricas usadas deben recogerse por separado y reciclarse de modo respetuoso con el medio ambiente.

Las baterías no deben desecharse junto con la basura doméstica. Devuelva las baterías defectuosas o gastadas a su distribuidor Metabo

No sumerja la batería en agua.

Antes de eliminar la máquina, descargue la batería que se encuentra en la herramienta eléctrica. Asegure los contactos contra un cortocircuito (p. ej. con cinta adhesiva).

11. Datos técnicos

Notas explicativas sobre la información de la página 3. Nos reservamos el derecho a efectuar modificaciones en función de las innovaciones tecnológicas.

U = Tensión de la batería
 n_0 = Número de revoluciones en ralenti
 V_{air} = Caudal máximo de aire
 $v_{air,max}$ = Velocidad del aire
 m = Peso con la batería más pequeña
 --- = Corriente continua

Las especificaciones técnicas aquí indicadas están sujetas a rangos de tolerancia (conforme a las normas vigentes).

Valores de emisión

Estos valores permiten evaluar las emisiones de la herramienta eléctrica y compararlas con las de otras herramientas eléctricas. Dependiendo de las condiciones de uso, del estado de la herramienta eléctrica o de las herramientas que se utilicen, la carga real puede ser mayor o menor. Para realizar la valoración tenga en cuenta las pausas de trabajo y las fases de trabajo a carga reducida. Determine, a partir de los valores estimados, las medidas de seguridad para el operador, p. ej. medidas organizativas.

Valor total de vibraciones (suma vectorial de tres direcciones) determinado según EN 60745:

a_h = Valor de emisión de vibraciones
 $K_{h,...}$ = Inseguridad (vibración)

Niveles acústicos típicos compensados A:

L_{pA} = Nivel de intensidad acústica
 L_{WA} = Nivel de potencia acústica

K_{pA} , K_{WA} = Inseguridad

Valores de medición establecidos de acuerdo con EN 60745.

Al trabajar, el nivel de ruido puede superar los 80 dB(A).

 ¡Use auriculares protectores!

Manual de instruções original

1. Declaração de conformidade

Declaramos, sob nossa responsabilidade: estes ventiladores sem fio, identificados por tipo e número de série *1), estão em conformidade com todas as disposições aplicáveis das Diretivas *2) e Normas *3). Documentações técnicas no *4) - ver página 3.

2. Utilização correta

Ventilador sem fio leve e compacto para soprar a máquina, a peça de trabalho, o local de trabalho, etc. em espaços exteriores:

... para soprar aparas maiores que podem entupir a mangueira de aspiração de um aspirador.

... para soprar aparas em forma de espiral que podem facilmente ficar presas nas cerdas de uma vassoura.

... para soprar aparas, migalhas ou lixo num chão irregular, que não conseguem ser corretamente apanhadas por uma vassoura.

O utilizador é inteiramente responsável por danos que advenham de uma utilização indevida.

Respeitar as normas gerais de prevenção de acidentes aplicáveis e as indicações de segurança juntamente fornecidas.

3. Indicações gerais de segurança



Para a sua própria proteção e para proteção da sua ferramenta elétrica respeite as partes do texto marcadas com este símbolo!



AVISO – Ler o manual de instruções para reduzir o risco de ferimentos.



AVISO Leia todas as indicações de segurança e instruções. *Caso as indicações de segurança e das instruções não sejam respeitadas podem ocorrer choques elétricos, incêndios e/ou ferimentos graves.*

Guarde todas as indicações de segurança e instruções para futuras consultas.

Quando entregar esta ferramenta elétrica a outros, faça-o sempre acompanhado destes documentos.

Mesmo utilizando corretamente podem ocorrer riscos residuais ao trabalhar com o aparelho. Respeite todas as indicações de segurança e instruções.

4. Indicações especiais de segurança

Este aparelho não é adequado para ser utilizado por pessoas com deficiências físicas, sensoriais ou mentais, ou com práticas insuficientes e/ou

conhecimentos insuficientes, a não ser que sejam controladas por uma pessoa responsável pela sua segurança, ou que tenham recebido instruções dessa pessoa sobre a utilização do aparelho.

Nunca deverá permitir a utilização do aparelho a crianças.

As crianças devem ser vigiadas para garantir que não brincam com o aparelho.



AVISO – Perigos gerais!



AVISO – Use sempre óculos de proteção.



Use proteção auditiva sempre que trabalhar durante longos períodos de tempo. Uma exposição prolongada a elevados níveis de ruído pode provocar problemas de audição.



Proteja o seu aparelho de humidade.

Nunca dirija o fluxo de ar para si mesmo ou na direção de outras pessoas.



Certifique-se de que ninguém é ferido através da projeção de objetos estranhos.



Mantenha as pessoas e os animais de estimação que se encontrem nas proximidades a uma distância segura em relação ao aparelho.

Não soprar objetos que sejam inflamáveis, queimem, larguem fumo ou sejam incandescentes, como por ex. cigarros, fósforos, cinza quente, etc. Utilize apenas acessórios original da Metabo. Não proceder a alterações no aparelho.



Manter os cabelos, a roupa larga, os dedos e outras partes do corpo afastados da abertura de aspiração e da abertura de sopragem. Estes podem ser agarrados e puxados. Em caso de cabelos compridos, use uma rede para cabelo.



Manter a abertura de aspiração e a abertura de saída de ar sempre livres. Não tapar, bloquear nem introduzir quaisquer objetos.

Não utilize o ventilador para soprar bolas, barcos de borracha e semelhantes.

Não utilizar como aspirador.

Não aspirar líquidos.



Use uma máscara de proteção contra poeiras adequada.

Reduzir os níveis de pó:



ATENÇÃO - Alguns póis causados por lixamento com papel de lixa, serragem, retificação, perfuração e outros trabalhos contêm produtos químicos conhecidos por causar cancro, anomalias congénitas ou outros problemas reprodutivos. Alguns exemplos destes produtos químicos são:

- chumbo de tintas com chumbo,

- pó mineral de tijolo, cimento e outros materiais de construção civil e
- arsénio e crómio de madeiras com tratamento químico.

O risco para si depende da frequência da realização deste tipo de trabalhos. Para reduzir a sua exposição a estes produtos químicos: trabalhe em áreas bem ventiladas e com equipamento de proteção individual homologado como, por exemplo, máscaras contra pó concebidas para filtrar partículas microscópicas.

O mesmo se aplica a pó de outros materiais como, por exemplo, alguns tipos de madeira (como pó de carvalho ou faia), metais e amianto. Outras doenças conhecidas são, p. ex., reações alérgicas, doenças respiratórias. Não deixe que o pó entre em contacto com o seu corpo.

Respeite as diretivas e disposições nacionais válidas para o seu material, pessoal, caso de utilização e local de utilização (p. ex., disposições relativas a segurança no trabalho, eliminação).

Apanhe as partículas geradas no local de origem das mesmas e evite deposições nas imediações.

Utilize acessórios apropriados para trabalhos especiais. Através disso é reduzida a expulsão descontrolada de partículas no ambiente.

Utilize um aspirador de pó adequado.

Reduza os níveis de pó:

- direcionando as partículas expelidas e o fluxo de ar de exaustão da máquina para longe de si, das pessoas que se encontram nas proximidades ou do pó acumulado,
- montando um dispositivo de aspiração e/ou um purificador de ar,
- arejando bem o local de trabalho e aspirando-o para o manter limpo. Varrer ou soprar por jato de ar forma remoinhos de pó.

Aspire ou lave o vestuário de proteção. Não limpar soprando, batendo ou escovando.

4.1 Indicações de segurança especiais para ferramentas sem fio:

retirar a bateria da máquina...

- ...antes de proceder a qualquer ajuste, reequipamento, manutenção ou limpeza.
- ...se o operador se afastar da máquina.
- ...antes de remover bloqueios.
- ...após contacto com objetos estranhos, para verificar se a máquina apresenta danos.
- ...para verificação imediata quando a máquina começa a vibrar excessivamente.



Proteger as baterias de humidade!



Não expor as baterias a fogo!

Não utilizar baterias danificadas ou deformadas!

Não abrir as baterias!

Não tocar nem curto-circuitar os contactos das baterias!



As baterias de lítio danificadas podem verter um líquido ligeiramente ácido e inflamável!



Caso as baterias vertam líquido e o mesmo entre em contacto com a pele, deverá lavar imediatamente com água abundante. Se o líquido das baterias entrar em contacto com os seus olhos, lave-os com água limpa e consulte imediatamente um médico!

5. Vista geral

Ver página 2.

- 1 Bocal
- 2 Tubo de prolongamento
- 3 Abertura para sopragem
- 4 Abertura de aspiração
- 5 Bateria *
- 6 Rosca para aplicação de um gancho para cinto da Metabo *
- 7 Indicador de capacidade e de sinalização *
- 8 Tecla de indicação de capacidade *
- 9 Tecla para desbloqueio da bateria
- 10 Punho
- 11 Gatilho
- 12 Roda dentada para ajuste da quantidade máxima de ar

* consoante o equipamento / não incluído no equipamento standard

6. Colocação em funcionamento

Bateria

Antes de utilizar, carregar a bateria (5).

Recarregar a bateria em caso de perda de rendimento.

A temperatura otimizada para o armazenamento encontra-se entre os 10°C e os 30°C.

As baterias de lítio "Li-Power" possuem um indicador de capacidade e de sinalização (7):

- Prima a tecla (8) e o estado de carga será indicado através das lâmpadas LED.
- Assim que uma lâmpada LED pisca, significa que a bateria está quase descarregada e terá que ser recarregada.

Retirar, inserir a bateria

Retirar: pressionar a tecla para desbloqueio da bateria (9) e retirar a bateria puxando-a (5) para a frente.

Colocar: inserir a bateria (5) até engatar.

7. Utilização

7.1 Montar o bocal e o tubo



Antes de todos os trabalhos de conversão: retirar a bateria da máquina.

Encaixar o tubo (2) e/ou o bocal (1) na abertura para sopragem (3) e fixar contra rotação (fecho de baioneta engata).

7.2 Ligar/desligar, ajustar as rotações

 Evite arranques involuntários: desligue sempre a máquina quando retirar a bateria da máquina.

Ligar, rotações: pressionar o gatilho (11). A quantidade de ar pode ser alterada premindo o gatilho para dentro.

Desligar: soltar o gatilho (11).

7.3 Ajustar a quantidade máxima de ar

Pré-selecionar a quantidade máxima de ar na roda dentada (12).

8. Acessórios

Utilize apenas acessórios Metabo originais.

Utilize apenas acessórios que cumpram os requisitos e dados característicos indicados presentes neste manual de instruções.

Montar os acessórios de forma segura. Caso a máquina seja manuseada em cima de um suporte: fixar devidamente a máquina. A perda de controlo pode provocar ferimentos.

- A Carregadores: ASC Ultra, ASC 15, ASC 30, entre outros.
- B Baterias de diversas capacidades. Compre apenas baterias com a tensão adequada para a sua ferramenta elétrica.

Poderá consultar o programa completo de acessórios em www.metabo.com ou no catálogo.

9. Reparações

 As reparações em ferramentas elétricas apenas devem ser efetuadas por eletricistas!

Caso as ferramentas elétricas Metabo necessitem de reparações, dirija-se ao seu representante Metabo. Poderá consultar os endereços em www.metabo.com

Para descarregar as listas de peças sobressalentes visite www.metabo.com

10. Proteção do ambiente

Respeite as determinações nacionais sobre a eliminação ecológica e sobre a reciclagem de máquinas usadas, embalagens e acessórios.

 Apenas para países da UE: não colocar as ferramentas elétricas no lixo doméstico! De acordo com a diretiva europeia 2002/96/CE sobre equipamentos elétricos e eletrónicos usados, e na conversão ao direito nacional, as ferramentas elétricas usadas devem ser recolhidas em separado, e entregues a uma reciclagem ecologicamente correta.

As baterias não podem ser eliminada através do lixo doméstico! Devolver as baterias avariadas ou usadas ao revendedor Metabo!

Não atirar as baterias para a água.

Antes de eliminar a bateria descarregue-a na ferramenta elétrica. Proteger os contactos contra curto-circuito (por ex. isolar com fita adesiva).

11. Dados técnicos

Explicações sobre os dados na página 3. Reservamo-nos o direito de proceder a alterações relacionadas com o progresso tecnológico.

| | |
|---------------|---------------------------------|
| U | = Tensão da bateria |
| n_0 | = Rotações em vazio |
| V_{air} | = Quantidade máx. de ar |
| $v_{air,max}$ | = Velocidade do ar |
| m | = Peso com bateria mais pequena |
| --- | Corrente contínua |

Os dados técnicos indicados são tolerantes (de acordo com os padrões individuais válidos).

 **Valores da emissão**
Estes valores possibilitam a avaliação de emissões da ferramenta elétrica e a comparação com diversas ferramentas elétricas. Consoante as condições de utilização, o estado da ferramenta elétrica ou das ferramentas acopláveis, a sobrecarga efetiva poderá ser superior ou inferior. Para a avaliação, deve ainda considerar os intervalos de trabalho e as fases com menores sobrecargas. Com base nos respetivos valores estimados adaptados deverá determinar a aplicação de medidas de proteção para o utilizador, por ex. medidas a nível de organização.

Valor total de vibrações (soma vetorial de três direções) determinado de acordo com a EN 60745:
 a_h = Valor da emissão de vibrações
 $K_{h,...}$ = Insegurança (vibração)

Valores típicos e ponderados pela escala A para o ruído:

| | |
|------------------|----------------------------|
| L_{pA} | = Nível sonoro |
| L_{WA} | = Nível de potência sonora |
| K_{pA}, K_{WA} | = Insegurança |

Valores medidos determinados de acordo com a EN 60745.

Durante o trabalho, o nível de ruído poderá exceder os 80 dB(A).

 **Usar proteção auditiva!**

Originalbruksanvisning

1. Försäkran om överensstämmelse

Vi försäkras och tar ansvar för att: de här batteridrivna blåsmaskinerna med typ- och serienummer *1) uppfyller kraven i gällande direktiv *2) och standarder *3). Teknisk dokumentation *4) – se sidan 3.

2. Använd maskinen enligt anvisningarna

Lätt, kompakt batteridrivna blåsmaskin som används till att blåsa ur maskiner, arbetsstycken, arbetsplatser osv. utomhus:

... föra att blåsa bort stora spån, som kan täppa igen avloppsslangen till en dammsugare.

... för att blåsa bort spiralformade spån som lätt fastnar i borsten på en sopborste.

... för att blåsa bort spån, smulor eller avfall som är svåra att få bort med en sopborste på ojämnt underlag.

Användaren ansvarar själv för skador som orsakas av felaktig användning.

Allmänna föreskrifter om förhindrande av olycksfall samt bifogade säkerhetsanvisningar måste följas.

3. Allmänna säkerhetsanvisningar



Följ anvisningarna i textavsnitten med den här symbolen, så förebygger du personskador och skador på elverkyttet!



WARNING – Läs igenom bruksanvisningen för att minska risken för skador.



WARNING! Läs igenom alla säkerhetsanvisningar och anvisningar.

Följer du inte säkerhetsanvisningar och anvisningar kan det leda till elstötar, brand och/eller svåra skador.

Spara säkerhetsanvisningar och anvisningar för framtida bruk.

Elverkyttet överlämnas tillsammans med de här dokumenten.

Även när verktyget används på ändamålsenligt sätt kan det föreligga kvarvarande risker. Ta hänsyn till alla säkerhetsanvisningar och instruktioner.

4. Särskilda säkerhetsanvisningar

Verktyget är inte avsett för användning av personer med begränsad fysisk, sensorisk eller mental färdighet eller som saknar erfarenhet och/eller kunskaper, dvs. någon som kräver hjälp med anvisningar för att använda verktyget eller står

under överinseende av någon som ansvarar för säkerheten.

Tillåt aldrig att barn använder enheten.

Håll barnen under uppsikt, så att de inte leker med maskinen.



WARNING! – Allmänna risker!



WARNING! – Använd alltid skyddsglasögon.



Under längre arbetsperioder skall hellskydd användas. Längre påverkan av buller kan ge hörselskador.



Skydda laddaren mot fukt.

Rikta aldrig luftströmmen mot dig själv eller andra.



Se upp så att ingen skadas på grund av främmande föremål som slungas iväg.



Personer och husdjur som uppehåller sig i närheten av maskinen måste hållas på säkert avstånd.

Man får inte blåsa på saker som är lättantändliga, brinner, ryker eller glöder, som t.ex. cigaretter, tändstickor, varm aska osv.

Använd bara Metabos originaltillbehör. Gör inga ändringar på maskinen.



Se till att löst åtsittande kläder, fingrar eller andra kroppsdelar inte kommer i närheten av öppningar för insug eller utblås. Du kan fastna och dras med. Om du har långt hår ska du ha på dig hårnät.



Se till att öppningar för insug och luftström alltid hålls fria, inte hålls stängda, blockeras och stoppa inte in något i dem.

Blåsmaskinen får inte användas till att blåsa upp bollar, gummibåtar eller liknande.

Maskinen får inte användas som dammsugare.

Sug inte upp några vätskor.



Använd lämpligt andningskydd.

Minska belastning genom damm:



WARNING - Vissa typer av damm som genereras vid sandpappersslipning, slipning, bormning och andra arbeten innehåller kemikalier som kan orsaka cancer, fosterskador eller andra fortplantningsstörningar. Till dessa kemikalier hör bland annat följande:

- Bly av blyhaltig färg.
- Mineraliskt damm i murstenar, cement och andra murmaterial.

- Arsenik och krom i kemiskt behandlat trä.

Den risk som du utsätts för beror på hur ofta du genomför denna typ av arbeten. För att minska belastningen genom dessa kemikalier: Arbeta i ett ordentligt ventilerat område och använd godkänd

skyddsutrustning, t.ex. dammask som utvecklats speciellt för filtrering av mikroskopiska partiklar.

Detta gäller även för damm från andra material, t.ex. vissa trätyper (som ek- eller bokdamm), metaller, asbest. Andra sjukdomar är t.ex. allergiska reaktioner och andningsbesvär. Låt inte damm hamna i din kropp.

Följ gällande bestämmelser för respektive material, personal, arbete och användningsplats (t.ex. regler för olycksförebyggande, avfallshandtering).

Samla upp partiklarna på den plats där de uppstår, undvik att de lagras i den omgivande miljön.

Till speciella arbetsuppgifter ska man använda lämpliga tillbehör. På så sätt hamnar färre partiklar okontrollerat i omgivningen.

Anslut lämpligt dammsug.

Minska dammbelastningen genom att vidta följande åtgärder:

- rikta inte partiklarna från maskinen eller maskinens frånluftsflöde mot dig själv, mot personer i närheten eller mot avlagrat damm,
 - använd en utsugsanordning och/eller en luftrenare,
 - söj för god ventilation på arbetsplatsen och dammsug för att hålla rent. Sopning eller luftblåsning kan göra så att damm virvlas upp.
- Dammsug eller tvätta skyddskläder. Kläder ska inte blåsas, slås eller borstas rena.

4.1 Särskilda säkerhetsanvisningar för batteridrivna maskiner:

Ta ut batterierna ur maskinen...

- ... innan inställningar, ombyggnad, underhåll eller rengöring utförs.
- ... när användaren lämnar maskinen.
- ... innan blockeringar tas bort.
- ... när maskinen kommit i kontakt med ett främmande föremål så att du kan kontrollera om den tillfogats några skador.
- ... för omedelbar kontroll om maskinen börjar vibrera mycket starkt.



Skydda batterierna mot fukt!



Skydda batterierna mot brand!

Använd aldrig trasiga eller deformerade batterier!

Öppna aldrig batterierna!

Vidrör eller kortslut aldrig batteripolerna!



Trasiga litiumjonbatterier kan läcka en något sur, brännbar vätska!



Om du får läckande batterivätska på huden, spola direkt med rikliga mängder vatten. Får du batterivätska i ögonen, skölj med rent vatten och sök omedelbart läkarvård!

5. Översikt

Se sidan 2.

- 1 Munstycke
- 2 Förlängningsrör

- 3 Utblåsöppning
- 4 Insugsöppning
- 5 Batteri *
- 6 Gänga till applicering av Metabo-remkrok
- 7 Ladd- och signalindikering *
- 8 Laddindikeringsknapp *
- 9 Knapp för att lossa batteriet
- 10 Handtag
- 11 Strömbrytare
- 12 Inställningsratt för inställning av max. luftmängd

* beroende på utförande/ingår inte

6. Före användning

Batteri

Ladda batteriet (5) före användning.

Ladda batteriet när effekten avtar.

Optimal förvaringstemperatur ligger mellan 10°C och 30°C.

Li-Power-litiumjonbatterier har ladd- och signalindikering (7):

- Tryck (8) på knappen, så ger lysdioderna laddindikering.
- Om en LED-lampa blinkar, så är batteriet nästan urladdat och kräver laddning igen.

Ta av, sätta på batteriet

Ta av: Tryck på knappen som lossar batteriet (9) och dra av batteriet (5) framåt.

Montering: Skjut på batteriet (5) tills det snäpper fast.

7. Användning

7.1 Sätta på munstycke och rör



Före alla omriggningsarbeten: Ta ut batterierna ur maskinen.

Sätt på röret (2) och/eller munstycket (1) på utblåsöppningen (3) och lås fast det genom att vrida på det (bajonettlås hakar i).

7.2 Slå PÅ/AV, ställa in varvtal



Undvik oavsiktliga starter: slå alltid av maskinen när du tar ur batteriet.

Slå på, varvtal: Tryck in strömbrytaren (11). Du ändrar luftmängd genom att trycka in strömbrytaren.

Stopp: Lossa strömbrytaren (11).

7.3 Ställa in maximal luftmängd

Ställ in den maximala luftmängden med inställningsratten (12).

8. Tillbehör

Använd bara Metabo-originaltillbehör.

Använd endast tillbehör som uppfyller kraven och specifikationerna i den här bruksanvisningen.

Montera tillbehör på ett säkert sätt. O maskinen körs i en hållare: Se till att maskinen sitter fast

ordentligt. Du kan skada dig om du tappar kontrollen över maskinen.

- A Laddningsaggregat: bl.a. ASC Ultra, ASC 15, ASC 30.
- B Batterier med olika kapacitet. Köp bara batterier som har samma spänning som ditt eget elverktyg.

Ett komplett tillbehörsortiment hittar du på www.metabo.com eller i katalogen.

9. Reparationer

 Reparation av elverktyg får endast utföras av behörig elektriker!

Metabo-elverktyg som behöver repareras ska skickas till din Metabo-återförsäljare. För adresser, se www.metabo.com.

Du hittar reservdelslistor på www.metabo.com.

10. Miljöskydd

Följ nationella miljöföreskrifter för omhändertagande och återvinning av uttjänta maskiner, förpackningar och tillbehör.

 Gäller endast för EU-länder: Släng inte uttjänta elverktyg i hushållssoporna! Enligt EU-direktiv 2002/96/EG om uttjänta el- och elektronikprodukter samt enligt harmoniserad nationell lag ska uttjänta elverktyg källsorteras för miljövänlig återvinning.

Du får inte slänga batterier i hushållssoporna! Lämna tillbaka trasiga eller uttjänta batterier till Metabo-återförsäljaren!

Släng aldrig batterier i vatten.

Ladda ur batteriet i elverktyget före återvinning. Säkra kontakterna mot kortslutning (isolera t.ex. med tejp).

11. Tekniska data

Förklaringar till uppgifterna finns på sidan 3.

Förbehåll för tekniska ändringar.

U = batterispänning

n_0 = varvtal vid tomgång

V_{air} = max. luftmängd

$V_{air,max}$ = lufthastighet

m = vikt med minsta batteriet

== Likström

I den tekniska datan ovan tas även hänsyn till toleranserna (motsvarande respektive gällande standard).

Utsläppsvärden

Dessa värden medger en bedömning av elverktygets utsläpp samt jämförelse med andra eldrivna verktyg. Beroende på förhållandena, elverktygets skick och hur verktygen används kan de faktiska värdena vara högre eller lägre. Räkna även med pauser och perioder med lägre belastning. Använd de uppskattade värdena för att ta fram skyddsåtgärder för användaren, t.ex. organisatoriska åtgärder.

Totalt vibrationsvärde (vektorsumma i tre riktningar) räknas fram enligt EN 60745:

a_h = vibrationsemissionsvärde

$K_{h,...}$ = onoggrannhet (vibrationer)

Typisk A-värderad bullernivå:

L_{pA} = ljudtrycksnivå

L_{WA} = ljudeffektnivå

K_{pA} , K_{WA} = onoggrannhet

Mätvärdena är uppmätta enligt EN 60745.

Vid arbete kan ljudnivån överskrida 80 dB(A).

 Använd hörselskydd!

Alkuperäisen käyttöohjeen käännös

1. Vaatimustenmukaisuusvakuutus

Vakuutamme yksinomaisella vastuullamme, että nämä akkupuhallimet, merkitty tyyppitunnuksella ja sarjanumerolla *1), vastaavat direktiivien *2) ja standardien *3) kaikkia asiaankuuluvia määräyksiä. Tekniset asiakirjat, säilytyspaikka *4) – katso sivu 3.

2. Määräysten mukainen käyttö

Kevyt, pieni akkupuhallin koneiden, työstettävien kappaleiden, työpisteiden jne. puhaltamiseen ulkona:

...suurempien lastujen, jotka tukkisivat pölynimurin imuletkun, poispuhaltamiseen.

...spiraalinmuotoisten lastujen, jotka tarttuvat helposti harjan harjaksiin, poispuhaltamiseen.

...lastujen, murusten tai roskien poispuhaltamiseen epätasaisella lattialla, joita ei saisi poistettua harjalla.

Määräysten vastaisesta käytöstä aiheutuvista vaurioista vastaa ainoastaan käyttäjä.

Yleisesti hyväksytyjä tapaturmantorjuntamääräyksiä ja oheisia turvallisuusohjeita on noudatettava.

3. Yleiset turvallisuusohjeet



Ota huomioon tällä symbolilla merkityt tekstikohdat suojataksesi itsesi ja sähkötyökäluksi!



VAROITUS – Lue käyttöohjeet loukkaantumisvaaran vähentämiseksi.



VAROITUS Lue kaikki turvallisuusohjeet ja neuvot. *Turvallisuusohjeiden ja muiden ohjeiden noudattamatta jättäminen saattaa aiheuttaa sähköiskun, tulipalon ja/tai vakavia loukkaantumisia.*

Säilytä kaikki turvallisuusohjeet ja muut ohjeet huolellisesti tulevaa käyttöä varten.

Luovuta sähkötyökalu vain yhdessä näiden asiakirjojen kanssa eteenpäin.

Jäänörsriskejä voi aiheutua laitteella työskennellessä myös tarkoituksenmukaisessa käytössä. Huomioi kaikki turvallisuusohjeet ja muut ohjeet.

4. Erityiset turvallisuusohjeet

Tämä laite ei ole tarkoitettu sellaisten henkilöiden käytettäväksi, joilla on fyysisiä, psyykkisiä tai aistirajoitteita tai joilla ei ole käytön vaatimaa kokemusta ja/tai tietoja, paitsi jos käyttö tapahtuu käyttäjän turvallisuudesta vastuussa olevan henkilön valvonnassa tai jos hän on neuvonut, miten laitetta tulee käyttää.

Älä missään tapauksessa anna lasten käyttää laitetta.

Huolehdi siitä, että lapset eivät pääse leikkimään laitteella.



VAROITUS – Yleiset vaarat!



VAROITUS – Käytä aina suojalaseja.



Pitkään työskenneltäessä on käytettävä kuul suojaajia. Pitkään jatkuva korkea melutaso saattaa aiheuttaa kuulovaurioita.



Suojaa laite kosteudelta.

Älä missään tapauksessa kohdista ilmavirtaa itseesi tai muita henkilöitä päin.



Varmista, että kukaan ei voi loukkaantua mahdollisesti mukana sinkoilevien kappaleiden vuoksi.



Pidä läheisyydessä seisovat ihmiset ja kotieläimet turvallisella etäisyydellä laitteesta.

Älä puhalla esineitä, jotka ovat helposti syttyviä, palavat, savuavat tai hehkuvat, kuten esim. tupakat, tulitikut, kuuma tuhka jne.

Käytä ainoastaan alkuperäisiä Metabolisätarvikkeita. Älä tee mitään muutoksia laitteeseen.



Pidä hiukset, löysät vaatteet, sormet ja kehonosat loitolla imu- ja puhallusaukosta. Ne voivat takertua laitteeseen. Pitkät hiukset on peitettävä hiusverkkolla.



Pidä imuaukko ja ilmanulostuloaukko aina vapaina, älä peitä niitä kädellä, sulje niitä tai työnnä mitään niiden sisään.

Älä täytä laitteella palloja, kumiveneitä tai vastaavia.

Älä käytä imulaitteena.

Älä ime nesteitä.



Käytä sopivaa pölynsuojanaamaria.

Polyrasituksen vähentäminen:



VAROITUS – Jotkut pölyt, joita hiekkapaperilla hiominen, sahaaminen, hiominen, poraaminen tai muut työt voi aiheuttaa, sisältävät kemikaaleja, joiden tiedetään aiheuttavan syöpää, syntymävikoja tai muita haittoja lisääntymiskykyä koskien. Esimerkkejä näistä kemikaaleista ovat:

- lyijy lyijyä sisältävistä maaleista
 - mineraalipöly muureista, sementistä tai muista muuriaineista
 - arseeni ja kromi kemiallisesti käsitellystä puusta.
- Oma riskisi näiden kuormituksesta riippuu siitä, kuinka usein suoritat tämänapaisia töitä. Näiden kemikaalien aiheuttamien kuormitusten vähentämiseksi: työskentele hyvin ilmastoiduilla alueilla ja työskentele hyväksytyissä

suojavarusteissa, esim. töille tarkoitetuilla pölynaamioidella, jotka on suunniteltu suodattamaan mikroskooppisen pieniä hiukkasia.

Tämä koskee myös muiden pölyjen ainesosia, kuten joitakin puutyyppejä (tammen tai pyökin pölyä), metalleja, asbestia. Muita tunnettuja sairauksia ovat esim. allergiset reaktiot, hengitystiesairaudet. Älä anna pölyn päästä elimistöön.

Ota huomioon myös materiaaleja, henkilöitä, käyttökohteita ja käyttöpaikkaa koskevat määräykset ja kansalliset direktiivit (esim. työturvallisuusmääräykset, hävittäminen).

Kerää hiukkaset niiden muodostumispaikassa, älä levitä niitä ympäristöön.

Käytä erityisiin työtehtäviin soveltuvia lisävarusteita. Näin vähennät ympäristöön hallitsemattomasti leviävien hiukkasten määrää.

Käytä sopivaa pölynimuria.

Vähennä pölyn muodostumista seuraavasti:

- Älä suuntaa vapautuvia hiukkasia ja koneen poistoilmaa itseäsi, lähellä olevia henkilöitä tai kerääntynyttä pölyä päin.
- Käytä imuria ja/tai ilmanpuhdistinta.
- Tuuleta työpiste hyvin ja pidä puhtaana imuroimalla. Lakaiseminen tai puhaltaminen levittää pölyä.

Imuroi tai pese suojavaatteet. Älä puhalla, pudista tai harjaa niitä.

4.1 Erityiset turvallisuusohjeet akkukäyttöisille laitteille:

Ota akku pois koneesta...

- ...ennen säätöjen, tarvikkeiden, huollon tai puhdistuksen suorittamista.
- ...kun poistut koneen luota.
- ...ennen tukosten poistamista.
- ...vaurioiden tarkastamiseksi, jos kone koskettaa vieraita esineitä.
- ...välitöntä tarkastusta varten, jos kone alkaa liiallisesti lämmetä.

 Suojaa akut kosteudelta!

 Älä altista akkuja tulelle!

Älä käytä viallisia tai vääntyneitä akkuja.

Älä avaa akkuja!

Älä koske akun koskettimiin äläkä oikosulje niitä!

 Viallisesta litiumioniakusta voi valua ulos lievästi happopitoista, syttyvää nestettä!

 Jos akkunestettä valuu ulos ja sitä joutuu iholle, huuhtelee heti runsaalla vedellä. Jos akkunestettä joutuu silmiin, pese puhtaalla vedellä ja hakeudu välittömästi lääkärin hoitoon!

5. Yleiskuva

Katso sivu 2.

- 1 Suutin
- 2 Jatkoputki

- 3 Puhallusaukko
- 4 Imuaukko
- 5 Akku *
- 6 Silmukka Metabo-vyökoukun kiinnittämiseen *
- 7 Kapasiteetti- ja signaalinäyttö *
- 8 Kapasiteettinäytön painike *
- 9 Painike akun lukituksen vapauttamiseen
- 10 Kahva
- 11 Painokytkin
- 12 Säätöpyörä enimmäisilmamäärän säätämiseen

* riippuu varustuksesta / ei kuulu toimituksen sisältöön

6. Käyttöönotto

Akku

Lataa akku (5) ennen käyttöä.

Lataa akku uudelleen sen tehon laskiessa.

Optimaalinen säilytyslämpötila on 10 ... 30 °C.

Litiumioniakku "Li-Power" on varustettu kapasiteetti- ja signaalinäytöllä (7):

- Paina painiketta (8), niin lataustilaa näytetään LED-valoilla.
- Jos jokin LED-valo vilkkuu, akku on lähes tyhjä ja se on jälleen ladattava.

Akun irrottaminen ja kiinnittäminen

Irrottaminen: Paina akun lukituksen vapautuspainiketta (9) ja vedä akku (5) eteenpäin irti.

Kiinnitys: Työnnä akku (5) paikalleen siten, että se lukittuu.

7. Käyttö

7.1 Suuttimen ja putken kiinnittäminen

 Ennen kaikkia varustelutoimenpiteitä: ota akku pois laitteesta.

Sijoita putki (2) ja/tai suutin (1) puhallusaukkoon (3) ja varmista se kiertämällä (kääntöliitin lukkiutuu).

7.2 Kytkeminen päälle ja pois päältä, kierrosluvun säätö

 Vältä tahatonta käynnistymistä: kytke laite aina pois päältä, kun otat akun pois laitteesta.

Päällekytkeminen, kierrosluku: Paina painokytintä (11). Ilmamäärää voi muuttaa painokytintä painamalla.

Poiskytkeminen: Vapauta painokytin (11).

7.3 Enimmäisilmamäärän säätäminen

Valitse säätöpyörällä (12) enimmäisilmamäärä.

8. Lisätarvikkeet

Käytä ainoastaan alkuperäisiä Metabon lisätarvikkeita.

Käytä vain sellaisia lisätarvikkeita, jotka täyttävät tässä käyttöoppaassa ilmoitetut vaatimukset ja ominaistiedot.

Kiinnitä lisätarvikkeet pitävästi paikoilleen. Jos laitetta käytetään telineessä: Kiinnitä laite tukevasti. Hallinnan menetys voi aiheuttaa loukkaantumisia.

A Laturi: ASC Ultra, ASC 15, ASC 30 mm.

B Kapasiteetiltaan erilaiset akut. Osta vain sellaisia akkuja, joiden jännite on sähkötyökaluusi sopiva.

Lisätarvikkeiden täydellisen valikoiman löydät osoitteesta www.metabo.com tai luettelosta.

9. Korjaus

 Sähkötyökalujen korjauksia saavat suorittaa ainoastaan sähköalan ammattilaiset!

Jos Metabo-sähkötyökalusi tarvitsevat korjausta, ota yhteyttä Metabo-edustajaan. Katso osoitteet osoitteesta www.metabo.com.

Varaosaluettelot voit ladata osoitteesta www.metabo.com.

10. Ympäristönsuojelu

Noudata käytöstä poistettujen koneiden, pakkausten ja lisävarusteiden ympäristöystävällistä hävittämistä ja kierrätystä koskevia kansallisia määräyksiä.

 Vain EU-maille: Älä hävitä sähkötyökaluja kotitalousjätteen mukana! Käytöstä poistettuja sähkö- ja elektroniikkalaitteita koskevassa EU-direktiivissä 2002/96/EY ja maakohtaisissa lakimääräyksissä on säädetty, että käytöstä poistetut sähkötyökalut on kerättävä erikseen talteen ja toimitettava ympäristöä säästävään kierrätykseen.

Akkuja ei saa hävittää talousjätteen mukana! Palauta vialliset tai käytöstä poistetut akut Metabomyyjälle!

Älä heitä akkuja veteen.

Ennen kuin viet akun kierrätyspisteeseen, tyhjennä akun lataus sähkötyökalussa. Varmista koskettimet oikosulun estämiseksi (esimerkiksi tarranauhalla eristämällä).

11. Tekniset tiedot

Selitykset sivulla 3 annetuille tiedoille. Pidätämme oikeuden teknisen kehityksen vaatimien muutoksien tekemiseen.

U = akun jännite
 n_0 = kierrosluku kuormittamattomana
 V_{air} = enimmäisilmamäärä
 $V_{air,max}$ = ilmavirran nopeus
 m = paino pienimmällä akulla
 --- Tasavirta

Annetut tekniset tiedot ovat toleranssien mukaisia (vastaavat kyseisiä voimassa olevia standardeja).

 **Päästöarvot**
 Nämä arvot mahdollistavat sähkötyökalun päästöjen arvioimisen ja erilaisten sähkötyökalujen keskinäisen vertailun. Kulloisistakin käyttöolosuhteista, sähkötyökalun kunnosta tai käyttötarvikkeesta riippuen todellinen kuormitus voi olla kyseisiä arvoja suurempi tai pienempi. Ota

arvioinnissa huomioon työtauat ja vähäisemmän kuormituksen jaksot. Määritä nämä tekijät huomioiden arvioitujen arvojen perusteella käyttäjän suojaamiseen vaadittavat toimenpiteet esim. työnjärjestelyyn liittyvät toimenpiteet.

Tärinän kokonaisarvo (kolmen suunnan vektorien summa), määritetty EN 60745 mukaan:

a_h = värähtelyn päästöarvo
 $K_{h,...}$ = epävarmuus (värähtely)

Typillinen A-painotettu äänitaso:

L_{pA} = äänen painetaso

L_{WA} = äänen tehotaso

K_{pA}, K_{WA} = epävarmuus

Mittausarvot ilmoitettu EN 60745 mukaan.

Käytössä melutaso voi ylittää 80 dB (A).

 **Käytä kuulonsuojaimia!**

Original bruksanvisning

1. Samsvarserklæring

Vi erklærer på eget ansvar at disse batteriviftene, identifisert med type- og serienummer *1), overholder alle relevante bestemmelser i direktivene *2) og standardene *3). Teknisk dokumentasjon ved *4) – se side 3.

2. Hensiktsmessig bruk

Lett, kompakt batterivifte for utblåsning av maskin, arbeidsemne, arbeidsplass osv. utendørs:

...For å blåse bort større sponrester som vil stoppe til en støvsugerslange.

...For å blåse bort spiralformet spon som lett henger fast i børstene til en kost.

...For å blåse bort spon, smuler eller avfall på et ujevnt underlag, som ikke kan børstes bort med en kost.

Brukeren er alene ansvarlig for skader som måtte oppstå pga. u hensiktsmessig bruk.

Generelt gjeldende arbeidsmiljøforskrifter og vedlagte sikkerhetsinformasjon må overholdes.

3. Generell sikkerhetsinformasjon



For din egen sikkerhet og for å beskytte maskinen, er det viktig at du tar hensyn til tekst som er merket med dette symbolet.



ADVARSEL – Les bruksanvisningen for å minimere skaderisiko.



ADVARSEL Les gjennom all sikkerhetsinformasjon og alle anvisninger. *Dersom sikkerhetsinformasjonen og anvisningene ikke overholdes, kan det medføre elektrisk støt, brann og/eller alvorlige skader.*

Oppbevar all sikkerhetsinformasjon og alle anvisninger for fremtidig bruk.

Ditt elektriskverktøy må kun gis videre sammen med disse dokumentene.

Det kan også oppstå restfarer under arbeid med apparatet, på tross av forskriftsmessig bruk. Les gjennom all sikkerhetsinformasjon og alle anvisninger.

4. Spesiell sikkerhetsinformasjon

Denne maskinen skal ikke brukes av personer (inkl. barn) som har begrensede fysiske eller psykiske evner eller sanseevner, eller som mangler erfaring eller kunnskap, uten at de er under oppsyn av en person med ansvar for sikkerheten eller de har fått opplæring av denne i hvordan maskinen skal brukes.

La aldri barn bruke maskinen.

Barn skal holdes under oppsyn for å unngå at de leker med maskinen.



ADVARSEL – Generelle farer!



ADVARSEL – Bruk alltid vernebriller.



Bruk hørselsvern ved lengre arbeidsøker. Lengre tids påvirkning av høye støynivåer kan føre til hørselskader.



Beskytt apparatet mot fuktighet.

Retts aldri luftstrømmen mot deg selv eller andre mennesker.



Se til at ingen kan bli skadet pga. fremmedlegemer som slynges ut.



Hold personer og husdyr som er i nærheten av apparatet på sikker avstand.

Ikke blås på saker som er brannfarlige, som brenner, røyker eller gløder, som f.eks. sigaretter, fyrstikker, varm aske, osv.

Bruk bare originale tilbehørsdeler fra Metabo. Foreta ingen endringer på apparatet.

Hår, løse klær, fingre og andre kroppsdeler må holdes unna innsugningsåpning og blåseåpning. De kan henge fast og trekkes inn. Bruk hårmatt hvis du har langt hår.



Innsugningsåpning og luftutgangsåpning må alltid holdes fri, ikke hold tilbake, ikke blokker, ikke stikk noe inn.

Ikke bruk viften til å blåse opp baller, gummibåter e.l.

Skal ikke brukes som støvsuger.

Ikke sug opp væsker.



Bruk en egnet støvmaske.

Redusert støvbelastning:

ADVARSEL - Enkelte typer støv, som oppstår ved sliping med sandpapir, saging, sliping, boring og andre arbeider, inneholder kjemikalier som kan fremkalle kreft, fødselsskader eller andre reproduksjonsskader. Eksempler på slike kjemikalier er:

- bly fra blyholdig maling,
- mineralstøv fra murstein, sement og andre murematerialer og
- arsen og krom fra kjemisk behandlet treverk.

Hvor stor risikoen fra disse stoffene er for deg, avhenger av hvor ofte du utfører denne typen arbeider. For å redusere belastningen fra slike kjemikalier: arbeid i lokaler med god utlufting og bruk alltid godkjent verneutstyr, som f.eks. åndemasker med spesialfilter for mikroskopiske partikler.

no NORSK

Dette gjelder også for støv fra andre typer materialer, som f.eks. enkelte typer treverk (som eik eller bøk), metaller og asbest. Andre kjente sykdommer er f.eks. allergiske reaksjoner. La ikke støv trenge inn i kroppen.

Følg de rutine og nasjonale forskriftene som gjelder for omgang med materialer, personale, bruksområde og -sted.

Samle løse partikler der de oppstår; unngå nedfelling i omgivelsene.

Bruk egnet tilbehør til spesielle arbeidsoppgaver Da hindrer du at partiklene havner i omgivelsene.

Bruk et egnet avsvug.

Minimer støvbelastningen ved å:

- unngå å rette partikkelstrømmen / utblåsingsluften fra maskinen mot deg selv eller andre, eller mot nedfelt støv,
 - bruke et avsvug og/eller en luftrenser,
 - holde arbeidsplassen ren og godt utluftet. Feiing og blåsning virvler opp støvet.
- Beskyttelsesklær skal støvsuges eller vaskes. Ikke blås dem ut, bank eller børst dem.

4.1 Spesiell sikkerhetsinformasjon for batteridrevne maskiner:

Ta batteripakken ut av maskinen...

- ...før alle former for innstilling, verktøybytte, vedlikehold eller rengjøring.
- ...når operatøren fjerner seg fra maskinen.
- ... før fjerning av blokkeringer.
- ...etter berøring av et fremmedlegeme for å kontrollere maskinen for skader.
- ...for øyeblikkelig kontroll når maskinen begynner å vibrere for mye.

 Batteripakkene må beskyttes mot fuktighet.

 Ikke utsett batteripakkene for åpen ild.

Ikke bruk defekte eller deformerte batteripakker!

Ikke åpne batteripakkene!

Kontaktene i batteripakkene må ikke berøres eller kortsluttes!

 Det kan lekke en lett sur, brennbar væske fra ødelagte litium-ion-batteripakker!

 Hvis batterivæske kommer i kontakt med huden, må du straks skylle med rikelig med vann. Hvis du får batterivæske i øynene, må du vaske med rent vann og straks oppsøke lege.

5. Oversikt

Se side 2.

- 1 Dyse
- 2 Forlengelsesrør
- 3 Utblåsningsåpning
- 4 Innsugningsåpning
- 5 Batteripakke *
- 6 Gjenge for montering av Metabo-beltekrok *
- 7 Kapasitets- og signalindikasjon *

- 8 Knapp for kapasitetsindikator *
- 9 Knapp for opplåsing av batteripakken
- 10 Håndtak
- 11 Bryterknapp
- 12 Reguleringshjul for innstilling av maksimal luftmengde

* modellavhengig / ikke inkludert

6. Igangsetting

Batteripakke

Før bruk må batteripakken (5) lades opp.

Lad opp batteripakken på nytt hvis effekten avtar.

Den optimale oppbevaringstemperaturen ligger mellom 10 °C og 30 °C.

Litium-ion-batteripakkene "Li-Power" har en kapasitets- og signalindikasjon (7):

- Trykk på tasten (8) for å lese av ladenivået ved hjelp av LED-lampene.
- Hvis en LED-lampe lyser, er batteripakken nesten tom og må lades opp igjen.

Ta ut og sette inn batteripakken

Ta ut: Trykk på knappen for opplåsing av batteripakken (9) og trekk batteripakken (5) ut fremover.

Sette inn: Skyv inn batteripakken (5) til den smekker på plass.

7. Bruk

7.1 Montere dyse og rør

 Før alle omstillingsarbeider: Ta batteripakken ut av maskinen.

Røret (2) og/eller dyse (1) settes på utblåsningsåpningen (3) og sikres ved å dreie (bajonettlås låses fast).

7.2 Start og stopp, innstilling av dreiemoment

 Unngå utilsiktet start: Slå alltid av maskinen når batteripakken tas ut.

Start, turtall: Trykk på bryterknappen (11). Luftmengden kan forandres ved å trykke inn bryterknappen.

Slå av: Slipp bryterknappen (11).

7.3 Innstilling av maksimal luftmengde

Med innstillingsknappen (12) velges maksimal luftmengde.

8. Tilbehør

Bruk kun originalt Metabo-tilbehør.

Bruk kun tilbehør som oppfyller kravene og spesifikasjonene som er nevnt i denne bruksanvisningen.

Fest tilbehøret på en sikker måte. Når maskinen brukes i en holder: Fest maskinen sikkert. Tap av kontroll kan føre til skader.

- A Ladere: ASC Ultra, ASC 15, ASC 30 o.a.
 B Batteripakker med ulik kapasitet. Kjøp bare batteripakker i en spenningsklasse som passer til ditt elektroverktøy.

Det komplette tilbehørsprogrammet finner du på www.metabo.com eller i katalogen.

9. Reparasjon

 Elektriske maskiner skal kun repareres av elektrofolk!

Hvis du har en Metabo-maskin som trenger reparasjon, kan du ta kontakt med en representant for Metabo. Adresser finner du på www.metabo.com.

Du kan laste ned reservedelslister fra www.metabo.com.

10. Miljøvern

Følg nasjonale forskrifter for miljøvennlig kassering og resirkulering av gamle maskiner, emballasje og tilbehør.

 Gjelder kun land i EU: Elektroverktøy skal ikke kastes i husholdningsavfallet! Iht. EU-direktiv 2002/96/EF om kasserte elektriske og elektroniske produkter (EE-avfall) og iverksettelse iht. nasjonal rett må kassert elektroverktøy samles atskilt og bringes til miljøvennlig gjenvinning.

Batteripakker må ikke kastes i husholdningsavfallet. Gi defekte eller brukte batteripakker tilbake til Metabo-forhandleren.

Ikke kast batteripakker i vann.

Før du kasserer batteripakker, må de lades ut i elektroverktøyet. Sikre kontaktene mot kortslutning (f.eks. med tape).

11. Tekniske data

Forklaringer til opplysningene på side 3. Vi forbeholder oss retten til å gjøre endringer som følge av teknisk utvikling.

U = Spenning i batteripakken

n_0 = Hastighet

V_{air} = Maks. luftmengde

$V_{air,max}$ = Lufthastighet

m = Vekt (med minste batteripakke)

--- Likestrøm

Angitte tekniske data kan variere (i henhold til de til enhver tid gjeldende normer).

 **Utslippsverdier**
 Disse verdiene gjør det mulig å anslå emisjonen fra elektroverktøyet og å sammenlikne ulike elektroverktøy. Avhengig av bruksbetingelsene, tilstanden til maskinen og verktøyet, kan den faktiske belastningen være høyere eller lavere. Ta hensyn til arbeidspauser og perioder med mindre belastning i vurderingen. Fastsett sikkerhetstiltak for brukeren på grunn av tilpassede vurderingsverdier, f.eks. organisatoriske tiltak.

Total verdi svingning (vektorsum tre retninger) formidlet tilsvarende EN 60745:

a_h = Emisjonsverdi svingning

$K_{h,...}$ = Usikkerhet (vibrasjon)

Typiske A-veide lydnivåer:

L_{pA} = Lydtryknivå

L_{WA} = Lydeffektnivå

K_{pA}, K_{WA} = Usikkerhet

Måleverdier iht. EN 60745.

Under arbeid kan lydnivået overskride 80 dB(A).

 **Bruk hørselsvern!**

Original brugsanvisning

1. Overensstemmelseserklæring

Vi erklærer under almindeligt ansvar: Disse batteridrevne blæsere, identificeret ved angivelse af type og serienummer *1), opfylder alle relevante bestemmelser i direktiverne *2) og standarderne *3). Teknisk dossier ved *4) - se side 3.

2. Tiltænkt formål

Let og kompakt, batteridrevet blæser til afblæsning af maskine, arbejdsemne, arbejdsplads, etc i det fri:

... til at blæse større spåner væk, som har tilstoppet udsugningsslangen i en støvsuger,

...til at blæse spiralformede spåner væk, som let bliver fanget i børsterne på en kost.

... til at blæse spåner, krummer eller affald væk, som en kost ikke rigtigt kan opfange, væk fra en plan overflade.

For skader på grund af anvendelse til andre formål end de tiltænkte er brugeren alene ansvarlig.

Generelt anerkendte forskrifter om ulykkesforebyggelse og vedlagte sikkerhedsanvisninger skal overholdes.

3. Generelle sikkerhedsanvisninger



Vær opmærksom på de tekststeder, der er markeret med dette symbol, for din egen og el-værktøjets sikkerhed!



ADVARSEL – læs brugsanvisningen for at reducere faren for personskader.



ADVARSEL Læs alle sikkerhedsinstrukser og anvisninger. Hvis sikkerhedsinstrukserne og anvisningerne ikke overholdes, er der risiko for elektrisk stød, brand og/eller alvorlige personskader.

Alle sikkerhedsinstrukser og anvisninger skal opbevares til fremtidig brug. Videregiv kun el-værktøjet sammen med disse dokumenter.

Resterende risici kan forekomme selv ved arbejde med apparatet, som er i overensstemmelse med bestemmelserne. Følg alle sikkerhedsinstrukser og anvisninger.

4. Særlige sikkerhedsinstrukser

Dette apparat er ikke beregnet til at blive anvendt af personer med nedsat fysisk, sensorisk eller psykisk funktionsevne eller af personer med manglende erfaring og/eller viden, medmindre disse personer er under opsyn af en person, som er ansvarlig for deres sikkerhed, eller de har fået instruktioner fra denne person om, hvordan apparatet skal anvendes.

Lad aldrig børn bruge maskinen.

Børn skal være under opsyn for at sikre, at de ikke leger med apparatet.



ADVARSEL – Generelle farer!!



ADVARSEL – Bær altid beskyttelsesbriller.



Arbejdes der længere tid med el-værktøjet, bør der anvendes høreværn. Længere påvirkning fra et højt støjniveau kan medføre høreskader.



Beskyt maskinen mod fugtighed.

Ret aldrig luftstrømmen mod dig selv eller andre personer.



Sørg for at ingen kommer til skade på grund af udslyngede fremmedlegemer.



Hold personer og husdyr i nærheden på sikker afstand af maskinen.

Undgå at blæse på ting, som er brandfarlige, som brænder, ryger, eller gløder, som f.eks. cigaretter, tændstikker, varm aske, osv.

Brug kun originale reservedele fra Metabo. Udfør ikke ændringer på maskinen.



Hold håret, løst tøj, fingre og andre legemsdele på afstand af indsugnings- og blæseråbningerne. De kan blive opfanget og trukket ind. Benyt et håret ved langt hår.



Hold altid indsugnings- og luftudledningsåbningerne fri; hold dem ikke lukket, undgå at blokere dem, og stik ikke genstande ind i dem.

Brug ikke blæseren til at blæse på bolde, gummibåde og lignende.

Må ikke anvendes som støvsuger.

Indsug ikke væsker.



Brug en egnet støvbeskyttelsesmaske.

Reducering af støvgener:



ADVARSEL - Enkelte støvtyper, som genereres ved slibning af sandpapir, savning, slibning, boring og andre arbejder, indeholder kemikalier, hvor det er kendt at de forårsager kræft, medfødte skavanker eller andre forplantningsskader. Enkelte eksempler på disse kemikalier er:

- Bly fra blyholdig maling,
- mineralsk støv fra mursten, cement og andre materialer til murværk, og
- arsen og krom fra kemisk behandlet træ.

Risikoen for dig ved denne belastning varierer alt efter hvor ofte du udfører denne type arbejde. For at reducere belastningen med disse kemikalier for dig: Arbejd i et godt udluftet område og arbejd med godkendt sikkerhedsudstyr, som f.eks. støvmasker,

der er specielt udviklet til udfiltrering af mikroskopisk små partikler.

Dette gælder ligeledes for støv fra yderligere materialer, som f.eks. enkelte trætyper (såsom støv fra eg eller bøg), metaller, asbest. Ydeligere kendte lidelser er f.eks. allergiske reaktioner samt luftvejssygdomme. Støvet må ikke optages i kroppen.

Overhold de gældende direktiver og nationale forskrifter, der gælder for dit materiale, personale, anvendelsesformål og -sted (f.eks. bestemmelser for arbejdssikkerhed, bortskaffelse).

Opfang partiklerne på oprindelsesstedet, undgå aflejringer i omgivelserne.

Brug egnet tilbehør til specielt arbejde. Således når færre partikler ukontrolleret ud i miljøet.

Anvend en egnet støvudsugning.

Støvbelastningen kan reduceres på følgende måde:

- Ret ikke partikler, der kommer ud, og maskinens udluftningsstrøm mod dig selv eller personer, der befinder sig i nærheden, eller på aflejret støv,
- Anvend et udsugningsanlæg og/eller en luftrenser,
- sørg for god ventilation på arbejdspladsen og hold den ren vha. støvudsugning. Fejning eller blæsning hvirvler støv op.

Støvsug eller vask beskyttelsestøj. Undgå udblæsning, bankning eller børstning.

4.1 Særlige sikkerhedsanvisninger for batteridrevne maskiner:

Tag batteripakken ud af maskinen...

- ...før enhver indstilling, ombygning, vedligeholdelse eller rengøring.
- ...hvis operatøren fjerner sig fra maskinen.
- ... før fjernelse af blokeringer.
- ... efter kontakt med et fremmedlegeme med henblik på at kontrollere maskinen for beskadigelser.
- ...for en øjeblikkelig kontrol, hvis maskinen begynder at vibrere overdrevent meget.



Beskyt batteripakker mod fugtighed!



Udsæt ikke batteripakker for ild!

Brug ingen defekte eller deformerede batteripakker!

Åbn ikke batteripakker!

Berør eller kortslut ikke batteripakkens kontakter!



Der kan sive let sur, brændbar væske ud af defekte Li-ion-batteripakker!



Skyl straks med rigelige mængder vand, hvis batterivæsken kommer i kontakt med huden. Skyl øjnene med rent vand og søg straks læge, hvis batterivæsken kommer i øjnene!

5. Oversigt

Se side 2.

- 1 Dyse

- 2 Forlængerrør
- 3 Udblæsningsåbning
- 4 Indsugningsåbning
- 5 Batteripakke *
- 6 Gevind til montering af bælteskrog fra Metabo *
- 7 Kapacitets- og signalindikator *
- 8 Knap til kapacitetsindikator *
- 9 Knap til frigørelse af batteripakke
- 10 Håndtag
- 11 Afbryder
- 12 Stillehjul til indstilling af maksimal luftmængde

* afhængigt af udstyr/medleveres ikke

6. Ibrugtagning

Batteripakke

Batteripakken (5) skal oplades før den første ibrugtagning.

Genoplad batteripakken, når kapaciteten aftager.

Den optimale opbevaringstemperatur ligger mellem 10° C og 30° C.

Li-ion-batteripakker "Li-Power" har en kapacitets- og signalindikator (7):

- Tryk på knappen (8) og ladetilstanden vises med lysdioderne.
- Blinker en lysdiode, er batteripakken næsten tom og skal genoplades.

Udtagning og isætning af batteripakke

Udtagning: Tryk på knappen til frigørelse af batteripakken (9) og træk batteripakken (5) ud **fortil**.

Isætning: Skub batteripakken (5) i, til den går i hak.

7. Anvendelse

7.1 Montering af dyse og rør



Før alt omstillingsarbejde: Tag batteripakken ud af maskinen.

Påsat røret (2) og/eller dysen (1) på udblæsningsåbningen (3) og fastgør dem ved at dreje dem, (bajonetlåsen falder i hak).

7.2 Tænd/sluk, indstilling af omdrejningstal



Undgå utilsigtet start: Sluk altid for maskinen, når batteripakken tages ud af maskinen.

Tænding, omdrejningstal: Tryk afbrydergrebet (11) ind. Luftmængden kan ændres ved at trykke på afbryderen.

Frakobling: Slip afbrydergrebet (11).

7.3 Indstilling af maksimal luftmængde

Indstil den maksimale luftmængde med stillehjulet (12).

8. Tilbehør

Brug kun originalt Metabo tilbehør.

Brug kun tilbehør, der opfylder de krav og specifikationer, som er angivet i denne brugsanvisning.

da DANSK

Anbring tilbehøret sikkert. Hvis maskinen betjenes i en holder: Sæt maskinen sikkert fast. Mistes kontrollen over maskinen, er der risiko for skader.

- A Ladeaggregater: ASC Ultra, ASC 15, ASC 30 m.fl.
- B Batteripakker med forskellig kapacitet. Køb kun batteripakker, hvis spænding svarer til dit el-værktøj.

Det komplette tilbehørsprogram findes på www.metabo.com eller i kataloget.

9. Reparation

 Reparationer på el-værktøjer må kun udføres af en elektriker!

Henvend dig til din Metabo forhandler, når du skal have repareret dit Metabo el-værktøj. Adresser findes på www.metabo.com.

Reservedelslister kan downloades på www.metabo.com.

10. Miljøbeskyttelse

Overhold de nationale regler om miljøvenlig bortskaffelse og genbrug af udtjente maskiner, emballage og tilbehør.

 Kun for EF-lande: El-værktøj må ikke smides i husholdningsaffaldet! I henhold til det europæiske direktiv 2002/96/EF om affald af elektrisk og elektronisk udstyr og omsættelsen til national lovgivning skal brugte el-værktøjer indsamles adskilt og afleveres miljørigtigt til genbrug.

Batteripakker må ikke bortskaffes sammen med almindeligt husholdningsaffald! Returner defekte eller brugte batteripakker til Metabo-forhandleren!

Smid ikke batteripakker i vandet.

Aflad batteripakken i el-værktøjet, før den bortskaffes. Beskyt kontakterne mod kortslutning (isoler f.eks. med tape).

11. Tekniske data

Forklaringer til oplysningerne på side 3. Forbeholdt ændringer som følge af tekniske fremskridt.

- U = batteripakkens spænding
- n_0 = tomgangshastighed
- V_{air} = maks. luftmængde
- $V_{air,max}$ = lufthastighed
- m = vægt med mindste batteripakke
- == Jævnstrøm

De angivne tekniske data er tolerancesat (svarende til de aktuelt gældende standarder).

 **Emissionsværdier**
Disse værdier gør det muligt at bestemme el-værktøjets emissioner og sammenligne forskellige el-værktøjer med hinanden. Alt efter el-værktøjets eller indsatsværktøjernes anvendelsesbetingelser og tilstand kan den faktiske belastning være højere eller lavere. Tag også højde for arbejdspauser og perioder med lav belastning. Træf de nødvendige beskyttelsesforanstaltninger for brugeren, f.eks.

organisatoriske foranstaltninger, på baggrund af de anslåede værdier.

Samlet vibration (vektorsum af tre retninger) beregnet iht. EN 60745:

- a_h = vibrationsemission
- $K_{h,...}$ = usikkerhed (vibration)

Typiske A-vægtede lyd niveauer:

- L_{pA} = lydtryksniveau
- L_{WA} = lydeffektniveau

K_{pA}, K_{WA} = usikkerhed

Måleværdier beregnet iht. EN 60745.

Ved arbejde kan støjniveauet overskride 80 dB(A).

 **Brug høreværn!**

Oryginalna instrukcja obsługi

1. Deklaracja zgodności

Oświadczamy z pełną odpowiedzialnością, że dmuchawy akumulatorowe oznaczone typem i numerem seryjnym *1) spełniają wszystkie obowiązujące przepisy dyrektyw *2) i norm *3). Dokumentacja techniczna *4) - patrz strona 3.

2. Użytkowanie zgodne z przeznaczeniem

Lekka, kompaktowa dmuchawa akumulatorowa do zdmuchiwania zanieczyszczeń z maszyn, obrabiających elementów, stanowiska pracy itp. na terenie zewnętrznym:

... do usuwania większych wiórów, które mogłyby zatkać rurę odkurzacza.

... do usuwania spiralnych wiórów wykazujących skłonność do zaplątania we włosiu szczotki do podłóg.

... do usuwania wiórów, okruchów i innych śmieci z nierównych podłoży, na których szczotka nie byłaby skuteczna.

Za szkody powstałe w wyniku użytkowania niezgodnego z przeznaczeniem odpowiedzialność ponosi wyłącznie użytkownik.

Przestrzegać ogólnie obowiązujących przepisów BHP oraz dołączonych zasad bezpieczeństwa.

3. Ogólne uwagi dotyczące bezpieczeństwa



Dla bezpieczeństwa użytkownika oraz w celu ochrony elektronarzędzia szczególną uwagę zwrócić na miejsca w tekście oznaczone tym symbolem!



OSTRZEŻENIE! W celu zminimalizowania ryzyka obrażeń zapoznać się z treścią instrukcji obsługi.



OSTRZEŻENIE! Przeczytać wszystkie uwagi dotyczące bezpieczeństwa i instrukcje. Nieprzestrzeganie uwag dotyczących bezpieczeństwa i instrukcji może być przyczyną porażenia prądem elektrycznym, pożaru i/lub poważnych obrażeń ciała.

Wszystkie uwagi dotyczące bezpieczeństwa i instrukcje starannie przechowywać, by móc z nich skorzystać w przyszłości.

Przekazując elektronarzędzie innym osobom należy przekazać również dołączoną dokumentację.

Podczas pracy ryzyko resztkowe może występować również w przypadku użytkowania zgodnego z przeznaczeniem. Przeczytać wszystkie uwagi dotyczące bezpieczeństwa i instrukcje.

4. Specjalne uwagi dotyczące bezpieczeństwa

Urządzenia nie mogą używać osoby o ograniczonych zdolnościach fizycznych, sensorycznych lub umysłowych, ani osoby nie posiadające odpowiedniego doświadczenia i/lub wiedzy, chyba że są one nadzorowane przez osobę odpowiedzialną za ich bezpieczeństwo lub otrzymały od niej instrukcje, w jaki sposób należy użytkować urządzenie.

Nie zezwalać dzieciom na korzystanie z urządzenia.

Należy dopilnować, aby dzieci nie bawiły się urządzeniem.



OSTRZEŻENIE – Niebezpieczeństwa o charakterze ogólnym!



OSTRZEŻENIE – Zawsze nosić okulary ochronne.



W przypadku długotrwałej pracy nosić ochronniki słuchu. Dłuższe oddziaływanie wysokiego poziomu hałasu może spowodować uszkodzenie słuchu.



Chronić urządzenie przed wilgocią.

Nigdy nie wolno kierować strumienia powietrza na siebie ani inne osoby.



Uważać, aby nie zranić nikogo przedmiotem odrzuconym mocą urządzenia.



Ludzie i zwierzęta domowe muszą przebywać w bezpiecznej odległości od urządzenia.

Nie kierować strumienia powietrza na rzeczy łatwopalne, palące się i płonące lub żarzące, na przykład papierosy, zapalki, gorący popiół itp.

Używać wyłącznie oryginalnego osprzętu i akcesoriów firmy Metabo. Nie dokonywać żadnych modyfikacji urządzenia.



Nie zbliżać włosów, luźnej odzieży, palców i innych części ciała do otworu zasysania oraz wydmuchu powietrza. Istnieje ryzyko pochwylenia i wciągnięcia. W przypadku długich włosów nosić siatkę na włosy.



Otwór zasysania oraz otwór wydmuchu powietrza muszą być zawsze drożne, nie wolno ich zasłaniać, blokować ani niczego w nich umieszczać.

Urządzenia nie używać do pompowania pitek, pontonów ani podobnych rzeczy.

Nie używać jako odkurzacza.

Nie zasysać cieczy.



Nosić odpowiednią maskę przeciwpyłową.

Redukcja zapylenia:

OSTRZEŻENIE – Niektóre rodzaje pyłów, które powstają podczas szlifowania papierem ściernym, cięcia, szlifowania, wiercenia i innych prac, zawierają substancje chemiczne, o których wiadomo, że wywołują raka, wady wrodzone lub zaburzają zdolność rozrodczą. Takie chemikalia to na przykład:

- ołów z jastrychów na bazie ołowiu,
- pył mineralny z cegieł, cement i inne wyroby murarskie, oraz
- arsen i chrom zawarty w drewnie poddawany obróbce chemicznej.

Ryzyko narażenia jest uzależnione od częstotliwości wykonywania takich prac. Aby zmniejszyć zagrożenie ze strony substancji chemicznych: pracować w obszarze o dobrej wentylacji i stosować atestowane środki ochronne, np. maski przeciwpyłowe zaprojektowane do filtrowania cząstek mikroskopijnej wielkości.

Powyższe informacje odnoszą się również do pyłów powstających przy obróbce innych materiałów, np. niektórych rodzajów drewna (drewno dębowe lub bukowe), metali, azbestu. Inne znane schorzenia, to np. reakcje alergiczne i choroby układu oddechowego. Zapobiegać przedostawaniu się cząstek pyłu do organizmu.

Przestrzegać wytycznych dotyczących obrabianego materiału, pracowników, rodzaju i miejsca zastosowania oraz przepisów krajowych (np. przepisów BHP, utylizacji).

Eliminować szkodliwe cząstki z powietrza w miejscu ich emisji i zapobiegać ich odkładaniu się w otoczeniu.

Do prac specjalnych używać odpowiedniego osprzętu. Pozwoli to ograniczyć ilość cząstek przenikających w niekontrolowany sposób do otoczenia.

Używać odpowiedniej instalacji do odsysania pyłu.

W celu zminimalizowania zagrożenia pyłem:

- Nie kierować uwalnianych cząstek i strumienia powietrza wylotowego z maszyny w stronę samego siebie, w kierunku innych osób znajdujących się w pobliżu ani na osiadły pył.
- Używać systemów odpylenia i/lub oczyszczaczy powietrza.
- Zapewnić dobrą wentylację miejsca pracy oraz jego czystość dzięki stosowaniu wyciągu powietrza. Zamiatanie i nadmuch powodują wzbijanie pyłu.

Odzież ochronną odkurzać lub prać. Nie przedmuchiwać, nie trzepać, nie czyścić szczotką.

4.1 Specjalne zasady bezpieczeństwa dla urządzeń zasilanych akumulatorowo:

Zawsze wyjąć akumulator z urządzenia...

- ...przed przystąpieniem do regulacji ustawień, przezbrajania, konserwacji lub czyszczenia.
- ...przed oddaleniem się od urządzenia.
- ...przed przystąpieniem do usuwania przyczyny zablokowania.
- ...przed sprawdzeniem urządzenia pod kątem uszkodzeń po zetknięciu z ciałem obcym.
- ...przed sprawdzeniem przyczyny nadmiernych wibracji urządzenia.



Akumulatory chronić przed wilgocią!

Nie wkładać akumulatorów do ognia!

Nie używać uszkodzonych ani zdeformowanych akumulatorów!

Nie otwierać akumulatorów!

Nie dotykać i nie zwierać styków akumulatora!



Z uszkodzonych akumulatorów litowo-jonowych może wycieć lekko kwasowa ciecz palna!



W przypadku wydostania się cieczy z akumulatora i kontaktu ze skórą bezzwłocznie spłukać to miejsce dużą ilością wody. Jeżeli ciecz z akumulatora dostanie się do oczu, przepłukać oczy czystą wodą i bezzwłocznie udać się do lekarza!

5. Elementy urządzenia

Patrz strona 2.

- 1 Dysza
- 2 Rura dmuchawy
- 3 Otwór wylotowy
- 4 Otwór ssący
- 5 Akumulator *
- 6 Gwint do mocowania zaczepu do paska Metabo *
- 7 Wskaźnik pojemności i sygnalizator *
- 8 Przycisk wskaźnika pojemności *
- 9 Przycisk odblokowywania akumulatora
- 10 Uchwyt
- 11 Przycisk włącznika
- 12 Pokrętko ustawiania maks. wydatku powietrza

* w zależności od wyposażenia / brak w komplecie

6. Uruchomienie

Akumulator

Przed pierwszym użyciem naładować akumulator (5).

W przypadku spadku mocy ponownie naładować akumulator.

Optymalna temperatura przechowywania wynosi od 10°C do 30°C.

Akumulatory litowo-jonowe „Li-Power” są wyposażone we wskaźnik pojemności i sygnalizator (7):

- Naciśnięcie przycisku (8) powoduje wskazanie stanu naładowania za pomocą diod LED.
- Jeśli miga ostatnia dioda LED, akumulator jest prawie wyczerpany i należy go ponownie naładować.

Wymywanie i wkładanie akumulatora

Wymywanie: wcisnąć przycisk odblokowujący (9) i wyciągnąć akumulator (5) do przodu.

Wkładanie: wsunąć akumulator (5) do zatrzasknięcia w blokadzie.

7. Użytkowanie

7.1 Montaż dyszy i rury dmuchawy

 Przed rozpoczęciem prac związanych z montażem: wyjąć akumulator z urządzenia.

Założyć rurę (2) i/lub dyszę (1) na otwór wylotowy (3) i obrócić w celu zabezpieczenia (zazębła się zamkną bagnetowo).

7.2 Włączanie / wyłączenie, regulowanie prędkości obrotowej

 Unikać niezamierzonego uruchomienia: przed wyjęciem akumulatora z urządzenia zawsze wyłączać urządzenie.

Włączanie, prędkość obrotowa: wcisnąć przycisk włącznika (11). Wydatek powietrza można regulować poprzez zmianę siły nacisku na przycisk.

Wyłączenie: zwolnić przycisk włącznika (11).

7.3 Ustawianie maksymalnego wydatku powietrza

Ustawić pokręteł (12) maksymalny wydatek powietrza.

8. Akcesoria

Stosować wyłącznie oryginalne akcesoria Metabo.

Stosować wyłącznie akcesoria, które spełniają wymagania i parametry określone w niniejszej instrukcji obsługi.

Akcesoria należy bezpiecznie zamocować. Użytkowanie urządzenia w uchwycie: Bezpiecznie zamocować urządzenie. Utrata kontroli nad narzędziem może stać się przyczyną obrażeń.

A Ładowarki: ASC Ultra, ASC 15, ASC 30 i in.

B Akumulatory o różnych pojemnościach. Należy kupować wyłącznie akumulatory o napięciu pasującym do posiadanego elektronarzędzia.

Pełny zestaw akcesoriów można znaleźć na stronie www.metabo.com lub w katalogu.

9. Naprawy

 Wszelkie naprawy elektronarzędzi wolno wykonywać wyłącznie elektrykom!

W sprawie naprawy elektronarzędzia należy się zwrócić do przedstawiciela Metabo. Adresy są dostępne na stronie www.metabo.com.

Wykazy części zamiennych można pobrać pod adresem www.metabo.com.

10. Ochrona środowiska

Przestrzegać krajowych przepisów dotyczących usuwania i recyklingu zużytych urządzeń, opakowań i akcesoriów.



Dotyczy tylko państw UE: nie wyrzucać elektronarzędzi wraz z odpadami komunalnymi! Zgodnie z dyrektywą europejską 2002/96/WE o zużytych urządzeniach elektrycznych i elektronicznych oraz jej implementacją w prawodawstwie krajowym zużyte elektronarzędzia muszą być segregowane i poddawane odzyskowi surowców wtórnych zgodnie z przepisami o ochronie środowiska.

Akumulatorów nie wolno wyrzucać wraz z odpadami z gospodarstwa domowego! Uszkodzone lub zużyte akumulatory należy oddać do punktu sprzedaży produktów Metabo!

Nie wrzucać akumulatorów do wody.

Przed utylizacją rozładować akumulator w elektronarzędziu. Zabezpieczyć styki przed zwarciem (np. zaizolować taśmą klejącą).

11. Dane techniczne

Wyjaśnienia do informacji podanych na stronie 3. Prawo do zmian związanych z postępem technicznym zastrzeżone.

U = napięcie akumulatora

n_0 = prędkość obrotowa na biegu jałowym

V_{air} = maks. wydatek powietrza

$V_{air,max}$ = prędkość powietrza

m = ciężar z najmniejszym akumulatorem

--- Prąd stały

Zamieszczone dane techniczne podlegają tolerancji (odpowiednio do obowiązujących standardów).



Wartości emisji

Wartości te umożliwiają oszacowanie emisji elektronarzędzia i porównanie różnych elektronarzędzi. W zależności od warunków użytkowania, stanu elektronarzędzia lub narzędzi roboczych rzeczywiste obciążenia może być większe lub mniejsze. Podczas dokonywanej oceny należy uwzględnić przerwy w pracy i fazy mniejszego obciążenia. Na podstawie odpowiednio dopasowanych wartości szacunkowych określić środki ochrony dla użytkownika, np. działania organizacyjne.

Łączna wartość wibracji (suma wektorowa dla trzech kierunków) określona zgodnie z normą EN 60745:

a_h = wartość emisji drgań

$K_{h,...}$ = niepewność wyznaczenia (wibracje)

Typowe poziomy hałasu w ocenie akustycznej:

L_{pA} = poziom ciśnienia akustycznego

L_{WA} = poziom mocy akustycznej

K_{pA}, K_{WA} = niepewność wyznaczenia

Wartości pomiarów ustalone w oparciu o EN 60745.

Podczas pracy poziom hałasu może przekraczać wartość 80 dB(A).



Nosić ochronniki słuchu!

Πρωτότυπο οδηγιών λειτουργίας

1. Δήλωση συμμόρφωσης

Δηλώνουμε με ίδια ευθύνη: Αυτοί οι φυσητήρες επαναφορτιζόμενης μπαταρίας, που αναγνωρίζονται μέσω τύπου και αριθμού σειράς *1), ανταποκρίνονται σε όλες τις σχετικές διατάξεις των οδηγιών *2) και των προτύπων *3). Τεχνικά έγγραφα στο *4) - βλέπε σελίδα 3.

2. Χρήση σύμφωνα με τον σκοπό προορισμού

Ελαφρύς, συμπαγής φυσητήρας επαναφορτιζόμενης μπαταρίας για φύσημα εργαλείων, τεμαχίων επεξεργασίας, επιφάνειας εργασίας κ.λπ. σε εξωτερικούς χώρους:

... για το φύσημα μεγάλων ροκανιδιών, που αλλιώς θα έφραζαν τον σωλήνα αναρρόφησης της ηλεκτρικής σκούπας.

... για το φύσημα σπιράλ ροκανιδιών, που μπορεί να εμπλακούν εύκολα στις τρίχες μιας βούρτσας.

... για το φύσημα ροκανιδιών, θρυμμάτων ή απορριμμάτων σε ανώμαλο δάπεδο, που μια σκούπα δεν μπορεί να τα σκουπίσει.

Για ζημιές που ενδέχεται να προκύψουν από τη μη ενδεδειγμένη χρήση της συσκευής φέρει την αποκλειστική ευθύνη ο χρήστης.

Πρέπει να τηρούνται οι γενικά αναγνωρισμένες προδιαγραφές περί πρόληψης ατυχημάτων και οι παραδιδόμενες υποδείξεις ασφαλείας.

3. Γενικές υποδείξεις ασφαλείας



Προσέξτε για τη δική σας προστασία καθώς και για την προστασία του ηλεκτρικού σας εργαλείου εκείνα τα σημεία του κειμένου, που χαρακτηρίζονται με αυτό το σύμβολο!



ΠΡΟΕΙΔΟΠΟΙΗΣΗ - Για τη μείωση του κινδύνου τραυματισμού διαβάστε τις οδηγίες λειτουργίας.



ΠΡΟΕΙΔΟΠΟΙΗΣΗ Διαβάστε όλες τις υποδείξεις ασφαλείας και όλες τις οδηγίες. Η μη τήρηση των παρακάτω υποδείξεων ασφαλείας και των οδηγιών μπορεί να προκαλέσει ηλεκτροπληξία, πυρκαγιά και/ή σοβαρούς τραυματισμούς.

Φυλάγετε όλες τις υποδείξεις ασφαλείας και τις οδηγίες για μελλοντική χρήση.

Παραδώστε σε άλλους το ηλεκτρικό σας εργαλείο μόνο μαζί με αυτά τα έγγραφα.

Ακόμα και με χρήση σύμφωνα με τον σκοπό προορισμού μπορεί να προκύψουν, κατά τη διάρκεια της εργασίας με το εργαλείο, υπολειπόμενοι κίνδυνοι. Προσέξτε όλες τις υποδείξεις ασφαλείας και όλες τις οδηγίες.

4. Ειδικές υποδείξεις ασφαλείας

Αυτή η συσκευή δεν προορίζεται για χρήση από άτομα με περιορισμένες φυσικές, αισθητήριες ή πνευματικές ικανότητες ή με ανεπαρκή εμπειρία και/ή ανεπαρκείς γνώσεις, εκτός εάν επιτηρούνται από ένα υπεύθυνο για την ασφάλειά τους άτομο ή έχουν λάβει από αυτό οδηγίες, για τον τρόπο με τον οποίο πρέπει να χρησιμοποιείται η συσκευή.

Μην επιτρέψετε ποτέ τη χρήση της συσκευής σε παιδιά.

Τα παιδιά πρέπει να επιβλέπονται, για να εξασφαλίζεται, ότι δεν παίζουν με τη συσκευή.



ΠΡΟΕΙΔΟΠΟΙΗΣΗ – Γενικοί κίνδυνοι!



ΠΡΟΕΙΔΟΠΟΙΗΣΗ – Φοράτε πάντοτε προστατευτικά γυαλιά.



Σε περίπτωση που πρόκειται να εργαστείτε για μεγαλύτερο χρονικό διάστημα, φορέστε οπωσδήποτε προστασία ακοής. Η επίδραση για μεγαλύτερο χρονικό διάστημα υψηλής ηχητικής στάθμης μπορεί να οδηγήσει σε βλάβη της ακοής.



Προστατεύετε τη συσκευή σας από την υγρασία.

Μην κατευθύνετε ποτέ το ρεύμα του αέρα πάνω σας ή πάνω σε άλλα άτομα.



Προσέξτε ώστε να μην τραυματιστεί κάποιος όταν εκσφενδονίζονται ξένα σωματίδια.



Κρατάτε τα πλησίον ευρισκόμενα άτομα και ζώα σε ασφαλή απόσταση από τη συσκευή.

Μη φυσάτε επάνω σε αντικείμενα που μπορούν να πάρουν φωτιά, καίγονται, καπνίζουν ή πυρακτώνονται, όπως π.χ. τσιγάρα, σπύρτα, καυτή στάχτη κ.λπ.

Χρησιμοποιείτε μόνο γνήσια ανταλλακτικά Metabo. Μην προβείτε σε καμία τροποποίηση στη συσκευή.



Μαλλιά, ελαφριά ενδυμασία, δάκτυλα και άλλα μέλη του σώματος πρέπει να βρίσκονται σε επαρκή απόσταση από τα ανοίγματα αναρρόφησης και ξεφυσήματος. Μπορεί να πιαστούν και να παρασυρθούν. Αν έχετε μακριά μαλλιά χρησιμοποιείτε ένα δίχτυ μαλλιών.



Κρατάτε πάντα ελεύθερο το άνοιγμα αναρρόφησης και το άνοιγμα εξαγωγής αέρα, μην το κλείνετε, μην το φράζετε και μην εισάγετε αντικείμενα.

Μη χρησιμοποιείτε τον φυσητήρα για να φουσκώνετε μπάλες, φουσκωτά σκάφη ή παρόμοια.

Μην τον χρησιμοποιείτε ως συσκευή αναρρόφησης.

Μην τον χρησιμοποιείτε για την αναρρόφηση υγρών.



Χρησιμοποιείτε μια κατάλληλη μάσκα προστασίας από τη σκόνη.

Μείωση επιβάρυνσης από σκόνη:

ΠΡΟΕΙΔΟΠΟΙΗΣΗ - Ορισμένα είδη σκόνης που παράγονται κατά τη λείανση με γυαλόχαρτο, κατά το πριόνισμα, τρόχισμα, τρύπημα και με άλλες εργασίες, περιέχουν χημικές ουσίες, οι οποίες είναι γνωστό, ότι μπορεί να προξενήσουν καρκίνο, γενετικές ανωμαλίες ή άλλες βλάβες της αναπαραγωγής. Μερικά παραδείγματα αυτών των χημικών ουσιών είναι:

- Μόλυβδος από μολυβδόχα επιχρίσματα,
- ορυκτή σκόνη από δομικούς λίθους, τσιμέντο και άλλα υλικά τοιχοποιίας και
- αρσενικό και χρώμιο από χημικά επεξεργασμένο ξύλο.

Ο κίνδυνος που διατρέχετε από αυτήν την επιβάρυνση, εξαρτάται από το πόσο συχνά εκτελείτε αυτήν την εργασία. Για να μειώσετε την επιβάρυνση από αυτές τις χημικές ουσίες: Εργάζεστε σε έναν καλά αεριζόμενο χώρο φορώντας έναν εγκεκριμένο εξοπλισμό προστασίας, όπως π.χ. μάσκες προστασίας από τη σκόνη, οι οποίες είναι κατασκευασμένες έτσι, ώστε να φιλτράρουν τα μικροσκοπικά μικρά σωματίδια.

Αυτό ισχύει επίσης και για είδη σκόνης άλλων υλικών, όπως π.χ. ορισμένα είδη ξυλίας (όπως σκόνη δρυός ή οξιάς), μέταλλα, αμιάντος. Άλλες γνωστές ασθένειες είναι π.χ. αλλεργικές αντιδράσεις, νοσήματα του αναπνευστικού συστήματος. Μην αφήνετε την σκόνη να εισχωρήσει στο σώμα.

Προσέξτε τις οδηγίες που ισχύουν για το υλικό, το προσωπικό, την περίπτωση εφαρμογής και το σημείο χρήσης και τους εθνικούς κανονισμούς (π.χ. κανονισμοί εργασιακής ασφάλειας, απόρριψη).

Συλλέξτε τα σωματίδια που προκύπτουν στο σημείο της δημιουργίας τους, αποφύγετε τις συσσωρεύσεις στον περιβάλλοντα χώρο.

Χρησιμοποιείτε κατάλληλο για ειδικές εργασίες πρόσθετο εξοπλισμό. Έτσι φθάνουν λιγότερα σωματίδια ανεξέλεγκτα στο περιβάλλον.

Χρησιμοποιείτε ένα κατάλληλο σύστημα αναρρόφησης σκόνης.

Μειώστε την επιβάρυνση από τη σκόνη με τους εξής τρόπους:

- στρέφοντας τα εξερχόμενα σωματίδια και τη σκόνη απαρίων του εργαλείου όχι πάνω σας ή προς άτομα που βρίσκονται κοντά σας ή πάνω σε συσσωρευμένη σκόνη,
- χρησιμοποιώντας μία εγκατάσταση αναρρόφησης και/ή μία συσκευή καθαρισμού του αέρα,
- αερίζοντας καλά τον χώρο εργασίας και διατηρώντας τον καθαρό αναροφώντας τους ρύπους. Το σκούπισμα ή το ξεφύσημα στροβιλίζει τη σκόνη.

Αναροφάτε ή πλένετε την ενδυμασία προστασίας. Μην ξεφουσάτε, χτυπάτε ή καθαρίζετε με βούρτσες.

4.1 Ειδικές υποδείξεις ασφαλείας για εργαλεία επαναφορτιζόμενη μπαταρίας:

Αφαιρέστε την μπαταρία από το εργαλείο...

- ...προτού πραγματοποιήσετε μία οποιαδήποτε ρύθμιση, αλλαγή εξοπλισμού, συντήρηση ή καθαρισμό.
- ...αν απομακρυνθεί ο χειριστής από το εργαλείο.
- ... προτού επιχειρήσετε να αποκαταστήσετε ένα φράξιμο.
- ...μετά από επαφή με ξένο σώμα για να ελέγξετε αν το εργαλείο έχει υποστεί βλάβη,
- ...για άμεσο έλεγχο όταν η συσκευή αρχίσει να δονείται έντονα.



Προστατέψτε τις μπαταρίες από την υγρασία!



Μην εκθέτετε τις μπαταρίες στη φωτιά!

Μην χρησιμοποιείτε ελαττωματικές ή παραμορφωμένες μπαταρίες!

Μην ανοίγετε τις μπαταρίες!

Μην ακουμπάτε ή βραχυκυκλώνετε τις επαφές των μπαταριών!



Από τις ελαττωματικές επαναφορτιζόμενες μπαταρίες ιόντων λιθίου (Li-Ion) μπορεί να εξέλθει εύφλεκτο υγρό!



Σε περίπτωση που χυθεί το υγρό της μπαταρίας και έρθει σε επαφή με το δέρμα σας, ξεπλύνετε το αμέσως με πολύ νερό. Σε περίπτωση που πέσει υγρό της μπαταρίας στα μάτια σας, πλύνετε τα μάτια σας με καθαρό νερό και πηγαίστε χωρίς καθυστέρηση στον γιατρό!

5. Επισκόπηση

Βλέπε στη σελίδα 2.

- 1 Ακροφύσιο
- 2 Σωλήνας επέκτασης
- 3 Στόμιο ξεφυσήματος
- 4 Ανοίγμα αναρρόφησης
- 5 Επαναφορτιζόμενη μπαταρία *
- 6 Σπείρωμα για τοποθέτηση γάντζου ζώνης Metabo *
- 7 Ένδειξη χωρητικότητας και σήμανσης *
- 8 Πλήκτρο ένδειξης της χωρητικότητας *
- 9 Πλήκτρο για την απασφάλιση της μπαταρίας
- 10 Χειρολαβή
- 11 Πληκτροδιακόπτης
- 12 Ρυθμιστικός τροχός για τη ρύθμιση της μέγιστης ποσότητας αέρα

* ανάλογα με τον εξοπλισμό/δεν συμπεριλαμβάνεται στα υλικά παράδοσης

6. Θέση σε λειτουργία

Επαναφορτιζόμενη μπαταρία

Φορτίστε την μπαταρία πριν από τη χρήση (5).

Φορτίστε ξανά την μπαταρία σε περίπτωση πτώσης της ισχύος.

Η ιδανική θερμοκρασία φύλαξης βρίσκεται μεταξύ 10°C και 30°C.

Οι μπαταρίες ιόντων λιθίου "Li-Power" έχουν μια ένδειξη χωρητικότητας και σήμανσης (7):

- Πατήστε το πλήκτρο (8) και η κατάσταση φόρτισης εμφανίζεται μέσω των φωτοдиодών LED.
- Όταν μια φωτοдиодος LED αναβοσβήνει, η μπαταρία είναι σχεδόν άδεια και πρέπει να επαναφορτιστεί.

Αφαίρεση, τοποθέτηση της μπαταρίας

Αφαίρεση: Πατήστε το πλήκτρο για την απασφάλιση της μπαταρίας (9) και τραβήξτε έξω την μπαταρία (5) προς τα εμπρός.

Τοποθέτηση: Σπρώξτε πάνω την μπαταρία (5) μέχρι να ασφαλίσει.

7. Χρήση

7.1 Τοποθετήστε το ακροφύσιο και τον σωλήνα

 Πριν από κάθε εργασία αλλαγής εξοπλισμού: Αφαιρέστε την μπαταρία από το εργαλείο.

Τοποθετήστε τον σωλήνα (2) και/ή το ακροφύσιο (1) στο στόμιο ξεφυσήματος (3) και ασφαλίστε το με περιστροφή (το κλειδίωμα τύπου μαγιονέτ ασφαλίζει).

7.2 Ενεργοποίηση/απενεργοποίηση, ρύθμιση του αριθμού των στροφών

 Αποφεύγετε το ακούσιο ξεκίνημα: Απενεργοποιείτε πάντοτε το εργαλείο, όταν απομακρύνετε την μπαταρία από το εργαλείο.

Ενεργοποίηση, αριθμός στροφών: Πιέστε τον πληκτροδιακόπτη (11). Η ποσότητα αέρα μπορεί να αλλάξει, πατώντας τον πληκτροδιακόπτη.

Απενεργοποίηση: Αφήστε τον πληκτροδιακόπτη (11).

7.3 Ρύθμιση της μέγιστης ποσότητας αέρα

Στον τροχίσκο ρύθμισης (12) ρυθμίστε τη μέγιστη ποσότητα αέρα.

8. Πρόσθετος εξοπλισμός

Χρησιμοποιείτε μόνο γνήσιο πρόσθετο εξοπλισμό της Metabo.

Χρησιμοποιείτε μόνον πρόσθετο εξοπλισμό, ο οποίος ικανοποιεί τις απαιτήσεις και τα χαρακτηριστικά στοιχεία που αναφέρονται σε αυτές τις οδηγίες λειτουργίας.

Τοποθετείτε τον πρόσθετο εξοπλισμό με ασφάλεια. Όταν χρησιμοποιείται το εργαλείο σε ένα στήριγμα: Στερεώστε με ασφάλεια το

εργαλείο. Η απώλεια του ελέγχου μπορεί να οδηγήσει σε τραυματισμούς.

- A Φορτιστές: ASC Ultra, ASC 15, ASC 30 κ.α.
- B Μπαταρίες διαφορετικής χωρητικότητας. Αγοράζετε μόνο μπαταρίες με μια τάση κατάλληλη για το ηλεκτρικό σας εργαλείο.

Πλήρες πρόγραμμα εξαρτημάτων, βλέπε www.metabo.com ή στον κατάλογο.

9. Επισκευή

 Οι επισκευές των ηλεκτρικών εργαλείων επιτρέπεται να διενεργούνται μόνο από ηλεκτροτεχνίτες!

Για ηλεκτρικά εργαλεία Metabo που έχουν ανάγκη επισκευής απευθυνθείτε στην αντίστοιχη αντιπροσωπεία της Metabo. Διευθύνσεις βλέπε www.metabo.com.

Τους καταλόγους ανταλλακτικών μπορείτε να τους κατεβάσετε από τη διεύθυνση www.metabo.com.

10. Προστασία περιβάλλοντος

Τηρείτε τους εθνικούς κανονισμούς για την απόρριψη σύμφωνα με τους κανόνες προστασίας του περιβάλλοντος και για την ανακύκλωση των άχρηστων εργαλείων, συσκευασιών και πρόσθετου εξοπλισμού.

 Μόνο για χώρες της ΕΕ: Μην πετάτε τα ηλεκτρικά εργαλεία στον κάδο οικιακών απορριμμάτων! Σύμφωνα με την ευρωπαϊκή οδηγία 2002/96/ΕΚ περί ηλεκτρικών και ηλεκτρονικών συσκευών και την ενσωμάτωσή της στο εθνικό δίκαιο, τα μεταχειρισμένα ηλεκτρικά εργαλεία πρέπει να συλλέγονται ξεχωριστά και να επιστρέφονται για ανακύκλωση με τρόπο φιλικό προς το περιβάλλον.

Οι μπαταρίες δεν επιτρέπεται να πεταχτούν στα οικιακά απορρίμματα! Επιστρέψτε τις ελαττωματικές ή μεταχειρισμένες μπαταρίες στον αντιπρόσωπο της Metabo!

Μην πετάτε τις μπαταρίες στο νερό.

Πριν την απόσυρση εκφορτίστε την μπαταρία στο ηλεκτρικό εργαλείο. Ασφαλίστε τις επαφές από τυχόν βραχυκύκλωμα (π.χ. μονώστε τις με αυτοκόλλητη ταινία).

11. Τεχνικά στοιχεία

Διευκρινίσεις σχετικά με τα στοιχεία στη σελίδα 3. Διατηρούμε το δικαίωμα για αλλαγές, που εξυπηρετούν την τεχνική πρόοδο.

- U = Τάση της μπαταρίας
- n₀ = Αριθμός στροφών χωρίς φορτίο
- V_{air} = Μέγ. ποσότητα αέρα
- V_{air,max} = Ταχύτητα αέρα
- m = Βάρος με τη μικρότερη μπαταρία
- ≡≡≡ Συνεχές ρεύμα

Τα αναφερόμενα τεχνικά στοιχεία εννοούνται με ανοχές (σύμφωνα με τις εκάστοτε ισχύουσες τεχνικές προδιαγραφές).

**Τιμές εκπομπής**

Αυτές οι τιμές καθιστούν δυνατή την εκτίμηση των εκπομπών του ηλεκτρικού εργαλείου και τη σύγκριση διαφόρων ηλεκτρικών εργαλείων. Ανάλογα με τις συνθήκες εργασίας, την κατάσταση του ηλεκτρικού εργαλείου ή των εξαρτημάτων εργασίας μπορεί η πραγματική επιβάρυνση να είναι υψηλότερη ή χαμηλότερη. Για την εκτίμηση λάβετε υπόψη τα διαλείμματα εργασίας και τις φάσεις μικρού φορτίου. Με βάση τις αντίστοιχες προσαρμοσμένες τιμές εκτίμησης καθορίστε μέτρα προστασίας για τον χρήστη, π.χ. οργανωτικά μέτρα.

Συνολική τιμή κραδασμών (Διανυσματικό άθροισμα τριών διευθύνσεων) σύμφωνα με το EN 60745:

a_h = Τιμή εκπομπής κραδασμών

K_h, \dots = Ανασφάλεια (ταλάντωση)

Τυπικές ηχητικές στάθμες A:

L_{pA} = Στάθμη ηχητικής πίεσης

L_{WA} = Στάθμη ηχητικής ισχύος

K_{pA}, K_{WA} = Αβεβαιότητα

Οι τιμές μετρήθηκαν σύμφωνα με το πρότυπο EN 60745.

Κατά την εργασία μπορεί να υπάρξει υπέρβαση της στάθμης θορύβου των 80 dB(A).

**Φοράτε ωτοασπίδες!**

Eredeti használati utasítás

1. Megfelelőségi nyilatkozat

Kizárólagos felelősségünk tudatában kijelentjük: Ezek az akkus fűvóberendezések – típus és sorozatszám alapján történő azonosítással *1) – megfelelnek az irányelvek *2) és szabványok *3) összes idevonatkozó rendelkezéseinek. A Műszaki dokumentációt *4) - lásd a 3. oldalon.

2. Rendeltetészerű használat

Könnyű, kompakt akkus fűvóberendezés a gép, a munkadarab, a munkavégzés helye stb. lefűtéséhez a szabadban

... annak érdekében, hogy lefűthessék az olyan nagyobb forgácsokat, amelyek egy porszívó elszívó tömlőjét eltömítenék.

... annak érdekében, hogy lefűthessék az olyan spirál alakú forgácsokat, amelyek megakadhatnak egy seprű sörteiben

... annak érdekében, hogy lefűthessék az egyenletlen talajon az olyan forgácsokat, morzsákat és hulladékokat, amelyeket a seprű nem tud eltávolítani.

A nem rendeltetészerű használat során keletkezett károkért a felhasználó felel.

Az általános balesetmegelőzési előírásokat és a mellékelt biztonsági utasításokat figyelembe kell venni.

3. Általános biztonsági utasítások



Saját testi épsége és a berendezés védelme érdekében tartsa be az adott szimbólummal jelölt szövegrészekben foglaltakat!



FIGYELMEZTETÉS – A sérülésveszély csökkentése érdekében olvassa át a kezelési utasítást.



FIGYELMEZTETÉS Olvassa át az összes biztonsági utasítást és előírást. A biztonsági utasítások és előírások betartásának elmulasztása elektromos áramütéshez, tűzhöz és/vagy súlyos testi sérülésekhez vezethet.

Kérjük, gondosan őrizzen meg minden biztonsági utasítást és előírást a jövőbeni használat érdekében.

Az elektromos kéziszerszámot csak ezekkel a dokumentumokkal együtt adja tovább másnak.

Az előírásoknak megfelelő használat mellett is fennállhat a géppel való munkavégzés közben maradék kockázat. Vegye figyelembe valamennyi biztonsági utasítást és előírást.

4. Különleges biztonsági utasítások

A berendezést korlátozott fizikai, szenzorikus vagy szellemi képességű, illetve kellő tapasztalattal/ ismeretekkel nem rendelkező személyek nem használhatják. Kivételt képez, ha egy biztonságért felelős személy felügyeletet biztosít számukra, vagy oktatásban részesítette őket a berendezés használatára vonatkozóan.

Ne engedje meg, hogy gyerekek használják a készüléket.

Mindig figyelni kell arra, hogy a gyerekek ne játszhassanak a készülékkel.



FIGYELMEZTETÉS – Általános veszélyhelyzet!



FIGYELMEZTETÉS – Mindig viseljen védőszemüveget.



Ha hosszabb ideig dolgozik, viseljen fülvédőt. A hosszabb időn keresztül ható erős zajszint halláskárosodást okozhat.



Óvja a töltőkészüléket a nedvességtől.

Soha ne irányítsa a levegő áramlását önmagára vagy más személyekre.



Figyeljen arra, hogy az elrepülő idegen testek miatt senki ne sérüljön meg.



Tartsa a közelben tartózkodó személyeket és háziállatokat biztonságos távolságban a berendezéstől.

Ne fújjon olyan dolgokra, amelyek tűzveszélyesek, égnek, füstölnek vagy izzanak, mint pl. cigarettára, gyufákra, forró hamura, stb.

Csak eredeti Metabo tartozékokat használjon. Ne végezzen a készüléken változtatásokat.



Tartsa távol a haját, a laza ruházatát, az ujját és egyéb testrészeit a beszívó nyílástól és a fűvónyílástól. Azok becsipődhetnek és behúzódhatnak. Hosszú haj esetén viseljen hajhálót.



A beszívó és légkifúvó nyílást mindig szabadon kell tartani, ne takarja le, ne blokkolja, ne tömje el semmivel.

Ne használja a fűvóberendezést labdák, gumicsónakok és hasonlók felfűtéséhez.

Ne használja porszívóként.

Ne szívjon fel folyadékot a berendezéssel.



Viseljen megfelelő porvédő maszkot.

A porterhelés csökkentése:



VIGYÁZAT - Néhány porfajta, amely csiszolópapírral való csiszolás, fúrás, csiszolás, fúrás és egyéb munkavégzés során keletkezik, olyan vegyszereket tartalmaz,

amelyeknél ismeretes, hogy az rákkeltő, születési hibákat, vagy egyéb reprodukációs károkat okozhatnak. Ezen vegyszerekre vonatkozó néhány példa:

- ólom ólomtartalmú festékretegekből,
 - ásványi por téglákból, cement és egyéb falazó nyersanyagokból, és
 - arzén, valamint króm vegyszerrel kezelt fa esetén.
- Ezen termelésekben rejlő veszély változó annak függvényében, milyen gyakran végez ilyen munkákat. Annak érdekében, hogy csökkenti lehessen ezen vegyszerek okozta terhelést: dolgozzon mindig jól szellőztetett területen és megfelelő engedélyezett védőfelszereléssel, mint pl. olyan porvédő álarccal, amelyet kifejezetten a mikroszkopikusan kis részecskék kiszűrésére fejlesztettek ki.

Ez vonatkozik egyéb nyersanyagok által keletkezett porra, mint pl. néhány fafajta (pl. tölgy- vagy bükkfaporra), fém, azbeszt esetén. További ismert betegségek pl. allergiás reakciók, légúti megbetegedések. Figyeljen arra, hogy ne kerüljön a testébe por.

Vegye figyelembe az anyagra, a személyzetre, a felhasználásra és a felhasználás helyére vonatkozó érvényes irányelveket (pl. munkavédelmi előírásokat, hulladéktávoltást).

Fogja fel a keletkező részecskéket, kerülje a környezetbe való lerakódást.

Használjon speciális munkavégzésre alkalmas tartozékokat. Ezzel kevesebb részecske jut ellenőrizetlenül a környezetbe.

Használjon megfelelő porszívó berendezést.

Csökkentse a porleterhelést a következők szerint:

- ne irányítsa magára, a közelben tartózkodó személyekre vagy a lerakódott porra a kiáramló részecskéket és a gépből kiáramló levegőt,
- használjon elszívó berendezést és/vagy légtisztító berendezést,
- szellőztesse megfelelően a munkavégzés területét és tartsa azt porszívózással tisztán. Seprés vagy lefújás felkavarja a port.

Szívja le vagy mossa ki a védőruházatot. Ne fújja azt le, ne porolja ki vagy ne kényelje le.

4.1 Speciális biztonsági tudnivalók akkumulátoros üzemeltetésű gépekhez:

Vegye ki az akkuegységet a gépből...

- ... beállítás, átalakítás, karbantartás vagy tisztítás előtt.
- ... ha a kezelő eltávolodna a géptől.
- ... blokkolások eltávolítása előtt.
- ... idegen testekhez érés után annak érdekében, hogy ellenőrizhesse a gépet rongálódásokra tekintettel.
- ... azonnali ellenőrzés érdekében, ha a gép túl erősen vibrálni kezdene.



Övja az akkuegységet a nedvességtől!



Ne tegye ki az akkuegységet tűz hatásának!

Ne használjon sérült vagy deformálódott akkuegységet!

Ne nyissa fel az akkuegységet!

Ne érintse meg vagy ne zárja rövidre az akkuegység érintkezőit!



A hibás Li-ion akkuegységből enyhén savas, éghető folyadék folyhat ki!



Ha az akkumulátorfolyadék kifolyik és érintkezésbe kerül a bőrével, azonnal öblítse le bő vízzel. Ha az akkumulátorfolyadék a szemébe kerül, tiszta vízzel mossa ki, és haladéktalanul vesse alá magát orvosi kezelésnek!

5. Áttekintés

Lásd a 2. oldalon.

- 1 fúvóka
- 2 hosszabbító cső
- 3 kifúvónyílás
- 4 szivónyílás
- 5 akkuegység *
- 6 menet a Metabo övcsipesz felhelyezéséhez *
- 7 kapacitás- és figyelmeztető kijelző *
- 8 a kapacitáskijelző nyomógombja *
- 9 nyomógomb az akkuegység kireteseléséhez
- 10 markolat
- 11 nyomókapcsoló
- 12 állítókerék a maximális levegőmennyiség beállításához

* felszereltségtől függő/nem része a szállítási terjedelemlnek

6. Üzembe helyezés

Akkuegység

Az akkuegységet (5) használat előtt fel kell tölteni.

Az akkuegységet teljesítménycsökkenéskor töltsen fel újra.

Optimális tárolási hőmérséklet: 10°C és 30°C között.

A „Li-Power“ Li-ionos akkuegységek kapacitás- és figyelmeztető kijelzővel (7) rendelkeznek:

- Nyomja meg a gombot (8) és a LED-lámpák kijelzik a töltésszintet.
- Ha valamelyik LED-lámpa villog, akkor az akkuegység majdnem teljesen lemerült, és újra fel kell tölteni.

Az akkuegység kivétele, behelyezése

Kivétel: nyomja meg az akkuegység-kireteselő gombot (9) és húzza ki az akkuegységet (5) **előrefelé.**

Behelyezés: tolja be az akkuegységet (5) **bekattanásig.**

7. Használat

7.1 Fúvóka és cső felhelyezése



Minden átszerelési munkálat előtt: vegye ki az akkuegységet a gépből.

Csatlakoztassa a csövet (2) és/vagy a fűvókát (1) a kifűvónyílásra (3) és elforgatással rögzítse azt (a bajonetzár bekattan).

7.2 Be- és kikapcsolás, a fordulatszám beállítása

 Kerülje el a gép véletlen elindulását: mindig kapcsolja ki a gépet, amikor az akkuegységet kiveszi a gépből.

Bekapcsolás, fordulatszám: nyomja meg a nyomókapcsolót (11). A levegőmennyiséget a nyomókapcsoló benyomásával változtathatja meg.

Kikapcsolás: engedje el a nyomókapcsolót (11).

7.3 A maximális levegőmennyiség beállítása

Állítsa be az állítókeréken (12) a maximális levegőmennyiséget.

8. Tartozékok

Kizárólag eredeti Metabo tartozékokat használjon.

Csak olyan tartozékokat használjon, amelyek megfelelnek az ebben a használati utasításban megadott követelményeknek és adatoknak.

A tartozékokat biztosan kell felhelyezni.

Amennyiben a gépet egy tartóban működtetik: A gépet biztonságosan rögzíteni kell. A gép feletti uralom elvesztése sérüléshez vezethet.

A Töltők: ASC Ultra, ASC 15, ASC 30 stb.

B Különböző kapacitású akkuegységek. Csak olyan akkuegységet vásároljon, amelynek feszültsége illik az elektromos kéziszerszámhoz.

A teljes tartozékprogram megtalálható a www.metabo.com honlapon vagy a katalógusban.

9. Javítás

 Elektromos szerszám javítását csak villamos szakember végezheti!

A javításra szoruló Metabo elektromos kéziszerszámokkal kérjük, forduljon Metabo szakkereskedőjéhez. A címetek a www.metabo.com honlapon találja.

A pótalkatrészek listája letölthető a www.metabo.com honlapról.

10. Környezetvédelem

Kövesse a régi gépek, csomagolások és tartozékok környezetbarát ártalmatlanítására és újrahasznosítására vonatkozó helyi előírásokat.

 Csak az EU tagországok esetében: elektromos kéziszerszámot soha ne dobjon háztartási hulladék közé! Az elektromos és elektronikus berendezések hulladékairól szóló 2002/96/EK irányelv és annak nemzeti jogi átvétele értelmében a használt elektromos kéziszerszámokat szelektíven kell gyűjteni, és lehetővé kell tenni azok környezetkímélő újrahasznosítását.

Az akkuegységet ne dobja a háztartási szemétkbe! Juttassa vissza a sérült vagy elhasznált akkuegységet a Metabo kereskedőknek!

Az akkuegységet ne dobja vízbe!

Működtesse a készüléket az akkuegység teljes lemerüléséig. Biztosítsa az érintkezők rövidzárlat elleni védelmét (pl. ragasztószalaggal).

11. Műszaki adatok

Az adatok értelmezését lásd a 3. oldalon. A műszaki változtatás joga a továbbfejlesztés érdekében fenntartva.

U = az akkuegység feszültsége
 n_0 = üresjárat fordulatszám
 V_{air} = max. levegőmennyiség
 $v_{air,max}$ = a levegő sebessége
 m = súly a legkisebb akkuegységgel
 \equiv Egyenáram

A fenti műszaki adatokra tűrész vonatkozik (a mindenkor érvényben levő szabványoknak megfelelően).

Emissziós értékek

Ezek az értékek lehetővé teszik az elektromos szerszám kibocsátási értékeinek meghatározását, illetve különböző elektromos szerszámok összehasonlítását. Az alkalmazási feltételektől, az elektromos szerszám állapotától vagy a használt betétszerszámoktól függően a tényleges környezeti terhelés nagyobb vagy kisebb is lehet. A becsléshez vegye figyelembe a munkaszüneteket és az alacsonyabb környezeti terheléssel járó fázisokat is. A megfelelően alkalmazott becslési értékek alapján írjon elő védőintézkedéseket a felhasználó számára, illetve hozzon szervezési intézkedéseket.

rezgésösszérték (háromdimenziós vektorösszeg)

EN 60745 szerint meghatározza:

a_h = rezgéskibocsátási érték
 $K_{h,...}$ = bizonytalanság (rezgés)

jellemző A-osztályú zajszint:

L_{pA} = hangnyomásszint
 L_{WA} = hangteljesítményszint
 K_{pA}, K_{WA} = bizonytalanság

A mérési eredményeket az EN 60745 szabvány szerint határoztuk meg.

Munka közben a zajszint túllépheti a 80 db(A) értéket.

 **Viseljen fülvédőt!**

Оригинальное руководство по эксплуатации

1. Декларация соответствия

Настоящим мы заявляем со всей ответственностью: данные аккумуляторные воздуходувки с идентификацией по типу и серийному номеру *1) отвечают всем действующим требованиям директив *2) и норм *3). Техническая документация для *4) – см. на стр. 3.

2. Использование по назначению

Легкая, компактная аккумуляторная воздуходувка для обдувки станка, заготовки, рабочего места и пр. вне помещений:

...для удаления крупной стружки, которая может засорить шланг пылесоса;

...для удаления спиральной стружки, которая легко цепляется к щетке;

...для удаления стружки, крошек или отходов на неровной поверхности, которые трудно убрать щеткой.

За ущерб, возникший в результате использования не по назначению, ответственность несет только пользователь.

Необходимо соблюдать общепринятые правила предотвращения несчастных случаев, а также указания по технике безопасности, приведенные в данном руководстве.

3. Общие указания по технике безопасности



Для вашей собственной безопасности и защиты электроинструмента от повреждений соблюдайте указания, отмеченные данным символом!



ПРЕДУПРЕЖДЕНИЕ! В целях снижения риска травмы прочтите данное руководство по эксплуатации.



ПРЕДУПРЕЖДЕНИЕ! Прочтите все инструкции и указания по технике безопасности. Несоблюдение инструкций и указаний по технике безопасности может привести к поражению электрическим током, возникновению пожара и/или к получению тяжелых травм.

Сохраните все инструкции и указания по технике безопасности для использования в будущем.

Передача инструмента допускается только совместно с этими документами.

Даже при использовании устройства по назначению могут возникать остаточные риски. Соблюдайте все инструкции и указания по технике безопасности.

4. Особые указания по технике безопасности

Данное устройство не должно использоваться лицами, которые не в состоянии справиться с ним в силу своих ограниченных физических, психических или умственных возможностей, а также в силу отсутствия знаний и/или опыта. Это возможно, только если эти лица находятся под наблюдением человека, ответственного за их безопасность, или если они получили от него соответствующие указания по использованию устройства.

Не допускать детей к использованию инструмента.

Дети должны находиться под постоянным наблюдением, чтобы они не использовали инструмент в качестве игрушки.



ПРЕДУПРЕЖДЕНИЕ! Общие опасности!



ПРЕДУПРЕЖДЕНИЕ! Всегда носите защитные очки.



При длительной работе пользуйтесь средствами защиты от шума. Длительное воздействие шума высокого уровня может привести к нарушениям слуха.



Примите меры по защите устройства от попадания влаги.

Никогда не направляйте воздушный поток на себя или других лиц.



Следите за тем, чтобы никто не получил травму от вылетающих инородных тел.



Держите устройство на безопасном расстоянии от находящегося вблизи персонала и животных.

Не обдувать огнеопасные вещи, которые могут гореть, дымиться или тлеть, например сигареты, спички, горячий пепел и пр.

Используйте только оригинальные принадлежности Metabo. Не вносите изменения в конструкцию устройства.



Всасывающее и выпускное отверстие всегда держать на расстоянии от волос, свободной одежды, пальцев и других частей тела. Их может захватить и затянуть в отверстие. Если у вас длинные волосы, используйте сетку для волос.



Всасывающее и выпускное отверстие всегда держать свободными, не зажимать, не блокировать и не вставлять в них никаких предметов.

Не используйте воздуходувку для накачивания мячей, резиновых лодок и пр.

Не использовать в качестве всасывающего устройства.

Не всасывать жидкости.



Надевайте подходящий респиратор.

Снижение пылевой нагрузки:

⚠ ПРЕДУПРЕЖДЕНИЕ — пыль, образовавшаяся в результате шлифовки наждачной бумагой, распиливания, шлифовки, сверления и других видов работ, содержит химические вещества, вызывающие рак, врожденные дефекты или другие повреждения репродуктивной системы. Примеры таких химических веществ:

- свинец в краске с содержанием свинца,
- минеральная пыль со строительного кирпича, цемента и других веществ кирпичной кладки, а также
- мышьяк и хром из химически обработанной древесины.

Степень риска зависит от того, как часто вы выполняете этот вид работ. Чтобы уменьшить воздействие химических веществ: работайте в помещениях с достаточной вентиляцией и утвержденным личным защитным снаряжением, например, респиратор, разработанный специально для фильтрации микроскопических частиц.

Это также касается пыли от других материалов, например, некоторых видов дерева (древесная пыль дуба или бука), металла, асбеста. Другие известные заболевания — это, например, аллергические реакции, заболевания дыхательных путей. Не допускайте попадания пыли внутрь организма.

Соблюдайте директивы, относящиеся к вашим условиям, и национальные предписания, включая обрабатываемый материал, персонал, варианты применения и место проведения работ (например, положения об охране труда или об утилизации).

Обеспечьте удаление образующихся частиц, не допускайте образования отложений в окружающем пространстве.

Для специальных работ используйте подходящую оснастку. Это позволит сократить количество частиц, неконтролируемо выбрасываемых в окружающую среду.

Используйте подходящее устройство удаления пыли.

Для уменьшения пылевой нагрузки:

- не направляйте выбрасываемые из инструмента частицы и отработанный воздух на себя, находящихся рядом людей или на скопления пыли;
- используйте вытяжное устройство и/или воздухоочиститель;
- хорошо проветривайте рабочее место и содержите его в чистоте с помощью пылесоса. Подметание или продувка только поднимает пыль в воздух.

Обрабатывайте пылесосом или стирайте защитную одежду. Не продувайте одежду воздухом, не выбивайте и не сметайте с нее пыль.

4.1 Особые указания по технике безопасности при работе с аккумуляторным инструментом:

Извлекайте аккумуляторный блок из инструмента...

- ...перед каждой регулировкой, переоснащением, техобслуживанием или очисткой;
- ...оставляя инструмент без присмотра;
- ...перед снятием блокировки;
- ...после контакта с инородным телом для проверки инструмента на предмет повреждений;
- ...для немедленной проверки, когда прибор начинает очень сильно вибрировать.



Примите меры по защите аккумуляторного блока от попадания влаги!

Не подвергайте аккумуляторные блоки воздействию открытого огня!

Не используйте деформированные или деформированные аккумуляторные блоки!

Не вскрывайте аккумуляторные блоки!

Не касайтесь контактов аккумуляторного блока и не замыкайте их коротко!



Из неисправного литий-ионного аккумуляторного блока может вытекать слабокислая горючая жидкость!



Если электролит пролился и попал на кожу, немедленно промойте этот участок большим количеством воды. В случае попадания электролита в глаза промойте их чистой водой и срочно обратитесь к врачу!

5. Обзор

См. стр. 2.

- 1 Сопло
- 2 Удлинительная труба
- 3 Выпускное отверстие
- 4 Всасывающее отверстие
- 5 Аккумуляторный блок *
- 6 Резьба для установки крючка для ремня Metabo *
- 7 Сигнальный индикатор емкости *
- 8 Кнопка индикатора емкости *
- 9 Кнопка разблокировки аккумуляторного блока
- 10 Рукоятка
- 11 Нажимной переключатель
- 12 Установочное колесико для настройки максимального количества воздуха

* в зависимости от комплектации/не входит в комплект поставки

6. Ввод в эксплуатацию

Аккумуляторный блок

Перед использованием зарядите аккумуляторный блок (5).

При снижении мощности снова зарядите аккумуляторный блок.

Оптимальная температура хранения находится в пределах от 10 °C до 30 °C.

Литий-ионные аккумуляторные блоки «Li-Power» имеют сигнальный индикатор емкости (7):

- Нажмите на кнопку (8), и светодиоды покажут степень заряда аккумулятора.
- Один мигающий светодиод указывает на то, что аккумуляторный блок почти разряжен и требует зарядки.

Снятие и установка аккумуляторного блока

Снятие: нажмите на кнопку разблокировки аккумуляторного блока (9) и выньте аккумуляторный блок (5) **вперед**.

Установка: вставьте аккумуляторный блок (5) до щелчка.

7. Использование

7.1 Установка сопла и трубы

 Перед любой переналадкой: извлеките аккумуляторный блок из инструмента.

Насадить трубу (2) и/или сопло (1) на выпускное отверстие (3) и зафиксировать, повернув ее/его (байонетное соединение заходит в зацепление).

7.2 Включение/выключение, регулировка частоты вращения

 Не допускайте непреднамеренного пуска: всегда выключайте инструмент при извлечении аккумуляторного блока.

Включение, частота вращения: нажмите на переключатель (11). Меняя силу надавливания на переключатель, можно изменять количество воздуха.

Выключение: отпустите нажимной переключатель (11).

7.3 Регулировка максимального количества воздуха

На установочном колесике (12) отрегулируйте максимальное количество воздуха.

8. Принадлежности

Используйте только оригинальные принадлежности Metabo.

Используйте только те принадлежности, которые отвечают требованиям и параметрам, перечисленным в данном руководстве по эксплуатации.

Надежно фиксируйте принадлежности. Если инструмент эксплуатируется в держателе: надежно закрепите инструмент. Потеря контроля может привести к травме.

- A Зарядные устройства: ASC Ultra, ASC 15, ASC 30 и др.
- B Аккумуляторные блоки различной емкости.

Приобретайте только такие аккумуляторные блоки, напряжение которых соответствует вашему инструменту.

Полный ассортимент принадлежностей см. на сайте www.metabo.com или в каталоге.

9. Ремонт

 Ремонт электроинструментов должен осуществляться только квалифицированными специалистами-электриками!

Для ремонта электроинструмента Metabo обращайтесь в региональное представительство компании Metabo. Адрес см. на сайте www.metabo.com.

Перечни запасных частей можно загрузить с сайта www.metabo.com.

10. Защита окружающей среды

Соблюдайте национальные правила экологически безопасной утилизации и переработки отслуживших инструментов, упаковки и принадлежностей.

 Только для стран ЕС: не утилизируйте электроинструменты вместе с бытовыми отходами! Согласно европейской директиве 2002/96/ЕС по отходам электрического и электронного оборудования и соответствующим национальным нормам бывшие в употреблении электроприборы и инструменты подлежат отдельной утилизации с целью их последующей экологически безопасной переработки.

Не утилизируйте аккумуляторные блоки вместе с бытовыми отходами! Сдавайте неисправные или отслужившие аккумуляторные блоки дилеру фирмы Metabo!

Не выбрасывайте аккумуляторные блоки в водоемы.

Прежде чем произвести утилизацию аккумуляторного блока, разрядите его в инструменте. Примите меры для исключения короткого замыкания контактов (например, изолируйте клейкой лентой).

11. Технические характеристики

Пояснения к данным, приведенным на стр. 3. Оставляем за собой право на изменения с целью технического усовершенствования.

U = напряжение аккумуляторного блока
 n_0 = частота вращения без нагрузки
 V_{air} = макс. количество воздуха
 $V_{air,max}$ = скорость воздушного потока
 m = масса с самым легким аккумуляторным блоком
 --- постоянный ток

На указанные технические характеристики распространяются допуски (предусмотренные действующими стандартами).

**Значения эмиссии шума**

Эти значения позволяют оценивать и сравнивать эмиссию шума различных электроинструментов. В зависимости от условий эксплуатации, состояния инструмента или используемой инструментальной оснастки фактическая эмиссия шума может быть выше или ниже. Для оценки примерного уровня эмиссии учитывайте перерывы в работе и фазы работы с пониженной шумовой нагрузкой. Определите перечень мер, например организационных мероприятий, по защите пользователя с учетом тех или иных значений эмиссии шума.

Общее значение вибрации (векторная сумма трех направлений), рассчитанное согласно EN 60745:

a_h = значение вибрации
 $K_{h1...}$ = коэффициент погрешности (вибрация)

Типичный амплитудно-взвешенный уровень звукового давления:

L_{pA} = уровень звукового давления
 L_{WA} = уровень звуковой мощности
 K_{pA}, K_{WA} = коэффициент погрешности

Результаты измерений получены в соответствии со стандартом EN 60745.

Во время работы уровень шума может превышать 80 дБ(А).

**Используйте средства защиты органов слуха!**

аккредитации № РОСС RU.0001.11ГБ09 от 09.09.2014 г.

Страна изготовления: Китай

Производитель: "Metabowerke GmbH",
 Metaboallee 1, D-72622 Nuertingen, Германия

Импортер в России:

ООО "Метабо Евразия"

Россия, 127273, Москва

ул. Березовая аллея, д 5 а, стр 7, офис 106

тел.: +7 495 980 78 41

Дата производства указана на информационной табличке инструмента в формате мм/гггг

Срок службы изделия составляет 7 лет. Не рекомендуется к эксплуатации по истечении 5 лет хранения с даты изготовления без предварительной проверки



Информация для покупателя:

Сертификат соответствия: № ЕАЭС N RU Д-DE.ГБ09.В.00205/20, срок действия с 19.05.2020 по 18.05.2025 г., выдан органом по сертификации продукции Общество с ограниченной ответственностью "Независимая экспертиза"; Место нахождения (адрес юридического лица) и адрес места осуществления деятельности: 115280, Россия, город Москва, улица Ленинская Слобода, дом 19, этаж 2, комнаты 21ш8, 21ш9, 21ш10, 21ш11; Телефон: +7 (495) 722-61-68; Адрес электронной почты: info@n-exp.ru; Аттестат аккредитации № РОСС RU.0001.11ГБ09 от 09.09.2014 г.

Декларация о соответствии: № ЕАЭС N RU Д-DE.ГБ09.В.00475/20, срок действия с 27.03.2020 по 26.03.2025 г., зарегистрирована органом по сертификации продукции Общество с ограниченной ответственностью "Независимая экспертиза"; Место нахождения (адрес юридического лица) и адрес места осуществления деятельности: 115280, Россия, город Москва, улица Ленинская Слобода, дом 19, этаж 2, комнаты 21ш8, 21ш9, 21ш10, 21ш11; Телефон: +7 (495) 722-61-68; Адрес электронной почты: info@n-exp.ru; Аттестат

Metabowerke GmbH
Metabo-Allee 1
72622 Nuertingen
Germany
www.metabo.com

metabo[®]
PROFESSIONAL POWER TOOL SOLUTIONS