

MASTER®

B 18 EPR

BG	Електрически отоплител	Инструкция за употреба
CZ	Elektrické ohřevče vzduchu	Návod k obsluze
DE	Elektrisches Heizlüftgerät	Betriebsanleitung
EE	Elektrilised kütteseadmed	Kasutus- ja hooldusjuhend
GB	Electric air heater	Owner manual
HR	Električni grijач	Instrukcija za uporabu
HU	Elektromos fűtőkészülék	Kezelési utasítás
LT	Elektriniai šildytuvai	Naudojimo instrukcijos
LV	Elektriskie sildītāji	Lietošanas instrukcija
PL	Elektryczna nagrzewnica powietrza	Instrukcja obsługi
RO	Incalzitoare electrice	Instrucție de folosire
RU	Электрический нагреватель	Инструкция По Эксплуатации
SK	Elektrický ohřeváč	Návod na použitie

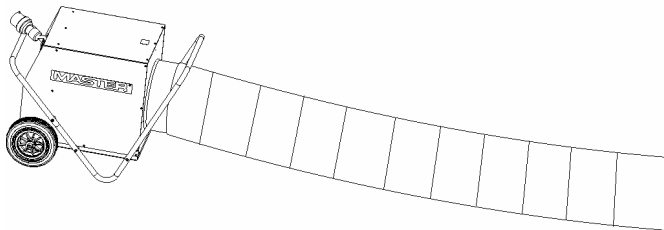
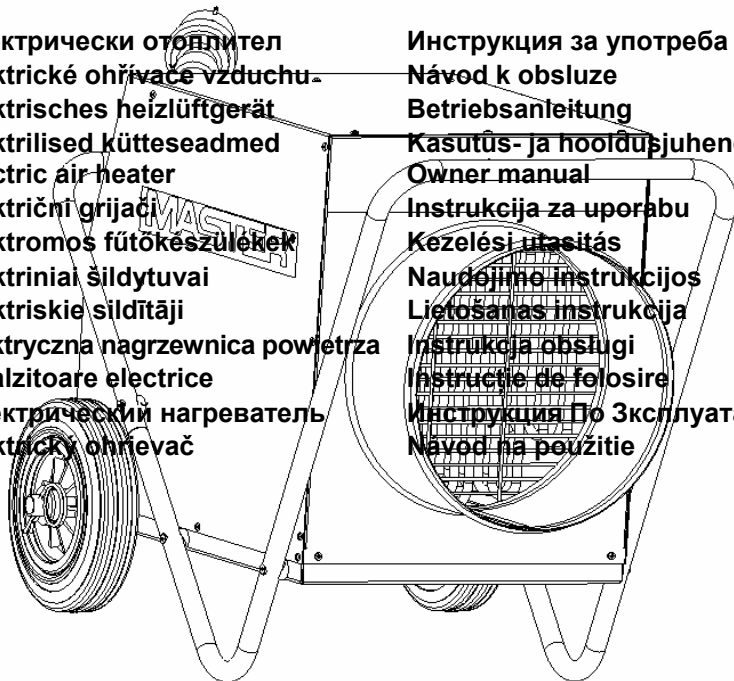

4511.609
V1. 2009



Model		B 18 EPR
Power	kW	4,5-9-13,5-18
Switch A ON	kW	FAN
Switch C ON	kW	4,5
Switch B ON	kW	9
Switch C+D ON	kW	9
Switch B+C ON	kW	13,5
Switch B+C+D ON	kW	18
Max current cons.	A	26
Voltage	V/Hz	400 / 50
Air displacement	m³/h	1700
Weight	kg	27
Dimensions l × w × h	cm	70x49x53
Resistance norm		IPX4

PL RYSUNKI/GB PICTURES

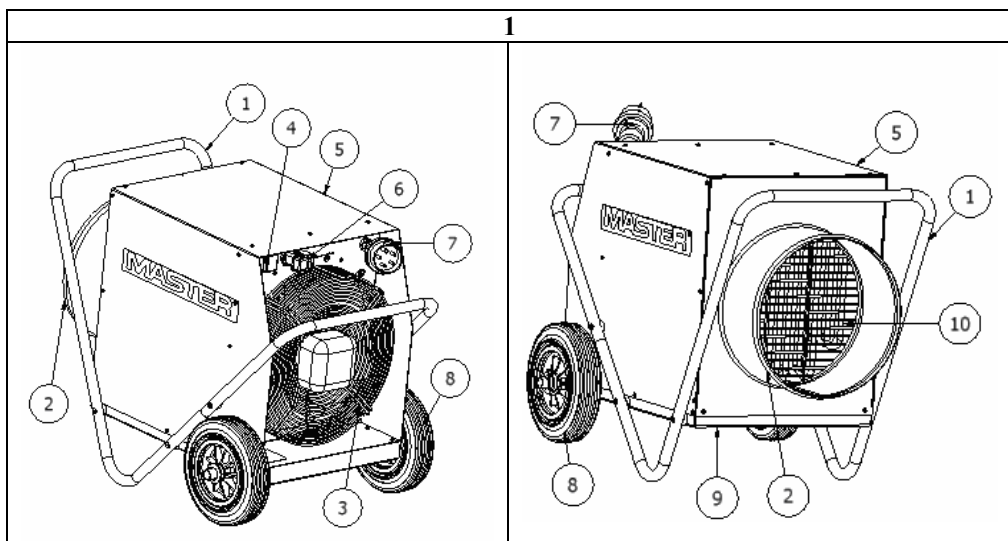

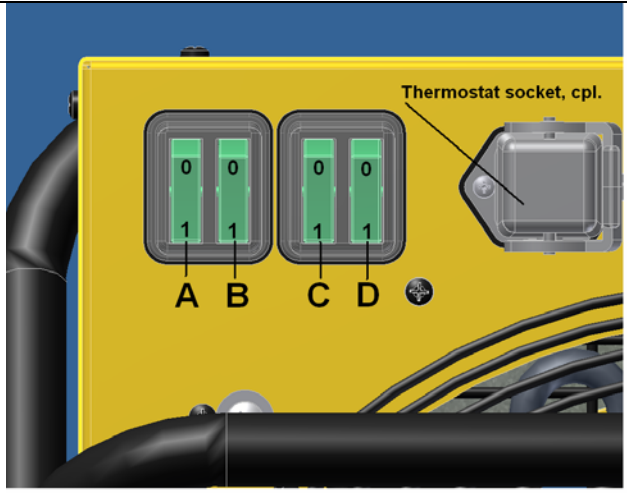
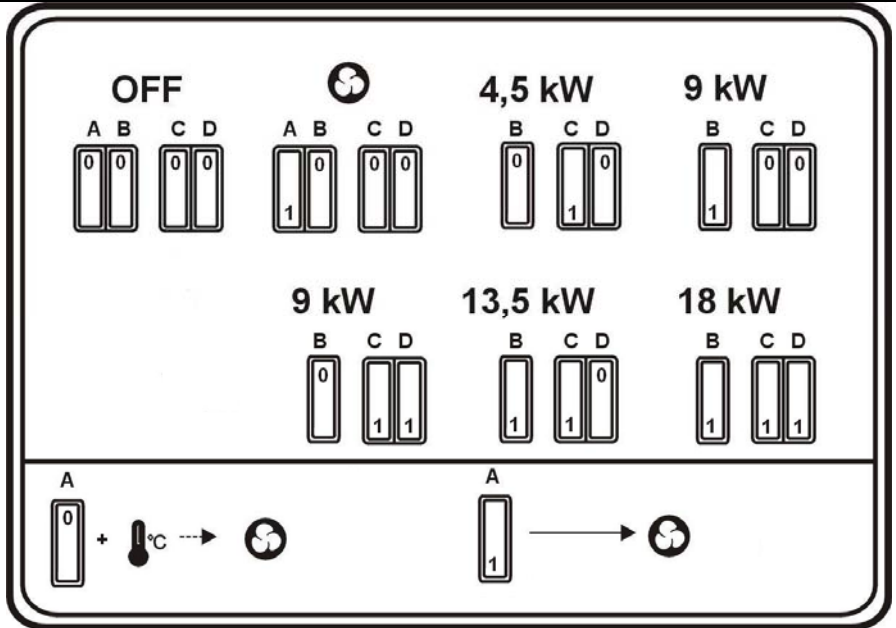

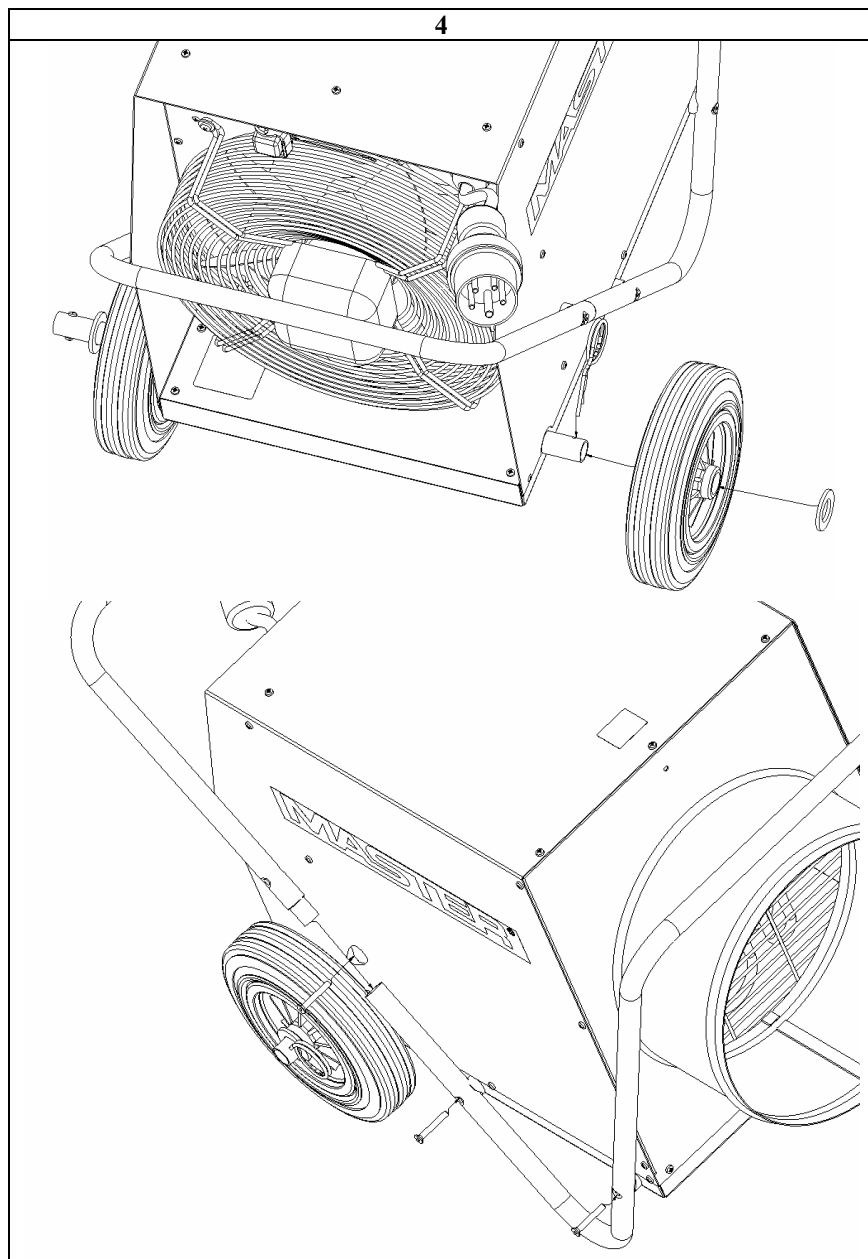

5



6

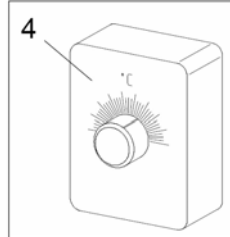
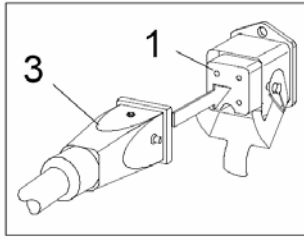
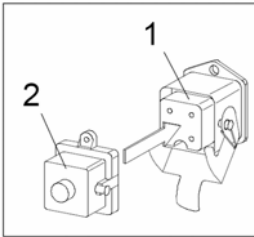

7

Hot air distribution

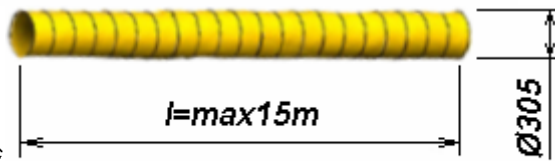
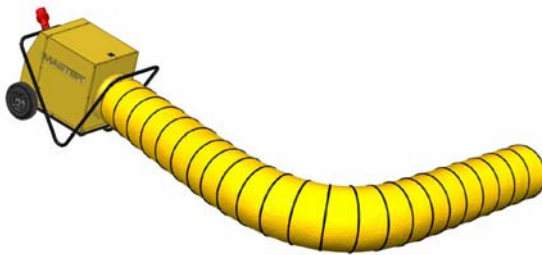

resistant to temperature 100°C

5

PL WAŻNE!!! Prosimy o dokładne zapoznanie się z treścią instrukcji przed uruchomieniem, naprawą, lub czyszczeniem urządzenia. Niewłaściwe użytkowanie nagrzewnicy powietrza może spowodować ciężkie zranienie, poparzenie, porażenie prądem elektrycznym lub być przyczyną pożaru.

1. Instrukcje bezpieczeństwa.

Niniejsze urządzenie jest przeznaczone do użytku w zamkniętych pomieszczeniach, np. w magazynach, sklepach, domach. Urządzenie odpowiada dyrektywom 2006/95/EC, 2004/108/EC wraz z normami zharmonizowanymi: EN 60335-1:2004, EN 60335-2-30:2007.

OSTRZEŻENIE!!! Nie umieszczać urządzenia bezpośrednio pod ściennym gniazdem wtykowym. Nie dotykać elementów wewnętrznych urządzenia.



- Nie przykrywać ani nie zakrywać urządzenia w czasie pracy z powodu możliwości jego przegrzania.
- Urządzenie powinno być trzymane z dala od materiałów palnych. Minimalna bezpieczna odległość wynosi 0,5 m. Nie dostosowanie się do tego przepisu grozi pożarem.
- Nie należy używać nagrzewnicy w pomieszczeniach zapyłonych oraz takich gdzie znajduje się benzyna, rozpuszczalniki, farby lub inne parujące materiały łatwopalne. Praca urządzenia może spowodować wybuch tych substancji.
- Nagrzewnicy nie powinno się używać obok firanek i innych tekstyliów, aby uniknąć ich zapalenia.
- Należy zachować szczególną ostrożność, gdy w pobliżu pracującego urządzenia znajdują się dzieci i zwierzęta.
- Urządzenie może być zasilane tylko ze źródła napięcia, które odpowiada wymogom podanym na tabliczce znamionowej.
- Do podłączenia używać należy tylko przewodu elektrycznego, z przewodem uziemianym, aby w stanach awaryjnych uniknąć porażenia prądem elektrycznym.
- Nie należy wyłączać urządzenia poprzez wyciągnięcie wtyczki zasilającej z gniazda sieciowego. Urządzenie musi zostać schłodzone pracą wentylatora.
- Urządzenie w czasie, gdy nie jest używane, powinno być odłączone od gniazda, aby nie spowodowało niezamierzonych uszkodzeń.
- Przed zdjęciem obudowy urządzenia, obowiązkowo sprawdzić, czy wtyczka zasilająca jest wyciągnięta z gniazda. Elementy wewnętrzne mogą być pod napięciem.

2. Rozpakowanie i transport.

- Po otwarciu opakowania wyjąć ze środka urządzenie oraz wszystkie przedmioty, które zostały wykorzystane do zabezpieczenia urządzenia w czasie transportu
- W przypadku, gdy urządzenie wygląda na uszkodzone, należy o tym natychmiast poinformować sprzedawcę, u którego urządzenie zostało zakupione.
- Do przenoszenia urządzenia służyć uchwyty nr. 1 rys. 1 str. 2
- Urządzenie powinno być transportowane w oryginalnym opakowaniu, wraz z zabezpieczeniami.

3. Opis elementów produktu.

Patrz rysunek 1. str. 2

- | | |
|------------------------------------|-------------|
| 1) Uchwyt | 8) Koło |
| 2) Wylot tubowy | 9) Podstawa |
| 3) Silnik z wentylatorem | 10) Grzałka |
| 4) Rozłącznik | |
| 5) Obudowa | |
| 6) Gniazdo termostatu zewnętrznego | |
| 7) Wtyczka | |

4. Połączenie urządzenia

OSTRZEŻENIE!!! Przed załączeniem urządzenia prosimy uważnie przeczytać instrukcję bezpieczeństwa co pozwoli na prawidłowe użytkowanie urządzenia.

Należy upewnić się, czy przewód elektryczny nie jest w żaden sposób uszkodzony. W przypadku jego uszkodzenia, sprzedawca, autoryzowany serwis lub wykwalifikowana osoba powinna przewód natychmiast wymienić.

Należy również upewnić się, czy parametry elektryczne źródła zasilania odpowiadają danym technicznym z instrukcji lub danym figurującym na tabliczce znamionowej urządzenia. Ustawić urządzenie w pozycji stojącej. Sprawdzić, czy rozłączniki są w pozycjach „0” rys.2,3. Podłączyć urządzenie do sieci elektrycznej. Załączyć rozłączniki na odpowiednią pozycję:

- Tylko wentylator – rys. 2, 3. rozłącznik A załączony (pozycja „1”)
- I stopień ogrzewania – rys. 2, 3. rozłącznik C załączony (pozycja „1”) lub C,D
- II stopień ogrzewania – rys. 2, 3. rozłącznik B,C załączony (pozycja „1”)
- III stopień ogrzewania – rys. 2, 3. rozłącznik B,C,D załączony (pozycja „1”)
- W każdym trybie grzania pracuje wentylator niezależnie od ustawienia rozłącznika A rys. 3.

5. Wylączenie urządzenia

Aby wyłączyć urządzenie, należy ustawić rozłączniki w pozycji „0”. Po wylączeniu ogrzewania wentylator może pracować jeszcze przez 3 minuty.

6. Praca z przewodem rozprowadzającym ciepłe powietrze

Urządzenie przystosowane jest również do pracy z przewodem rozprowadzającym ciepłe powietrze 100°C. Do wylotu należy podłączyć przewód Ø 305 rozprowadzający ciepłe powietrze maksymalną długość 15m. Po podłączeniu przewodu należy upewnić się czy jest on drożny oraz czy nie jest zagięty utrudniając lub uniemożliwiając przepływ powietrza.

7. Wylącznika termiczny „RESET”



Aby podnieść poziom bezpieczeństwa, w urządzeniu znajduje się wbudowany wyłącznik termiczny, który automatycznie wyłącza zasilanie grzałek po przekroczeniu bezpiecznej temperatury. W przypadku jego zadziałania urządzenie należy wystudzić i znaleźć powód wyłączenia. Następnie należy, za pomocą cienkiego przyrządu, wcisnąć przycisk „RESET” (rys. 5.) w celu odblokowania wyłącznika termicznego. W sytuacji, gdy nagrzewnica nie daje się załączyć, należy skontaktować się ze sprzedawcą lub autoryzowanym punktem serwisowym.

8. Okresowe składowanie.

Gdy przez dłuższy czas nie używamy urządzenia, przed schowaniem należy go wyczyścić, przedmuchując wewnątrz sprężonym powietrzem. Urządzenie należy trzymać w miejscu suchym, czystym. Przed ponownym użyciem skontrolować czy przewód elektryczny nie jest uszkodzony. W przypadku jakiegokolwiek wątpliwości prosimy o kontakt ze sprzedawcą lub autoryzowanym punktem serwisowym.

9. Kontrola działania.

Co najmniej raz w roku urządzenie należy dostarczyć do serwisu w celu dokonania przeglądu technicznego. Jakikolwiek przegląd czy naprawę, może wykonywać tylko przeszkolony i upoważniony przez producenta personel

10. Termostat zewnętrzny

Urządzenie może pracować z termostatem zewnętrznym. W przypadku zadziałania termostatu zewnętrznego (osiągnięcia zadanej temperatury) rozłącza on grzałki oraz wentylator (wentylator pracuje

nadal jeśli rozłącznik A jest ustawiony w pozycji 1 rys 3 

Urządzenie pracuje w trybie ciągłym

- Podłączyć zaślepkę z mostkiem 2 rys. 6 do gniazda
- Ustawić rozłączniki w odpowiedniej pozycji
- Uwaga!!! Urządzenie nie powinno pracować w trybie grzania powyżej temperatury otoczenia 25 °C

Nagrzewnica sterowana zewnętrznym termostatem pokojowym.

Urządzenie pracuje w trybie automatycznym i jest zależne od ustawionej temperatury.

- Usunąć zaślepkę z mostkiem 2, rys. 6
- Podłączyć wtyczkę termostatu 3 do gniazda termostatu 1, rys. 6
- Umieścić termostat w odpowiednim miejscu.
- Termostat nie może znajdować się bezpośrednio w strudze gorącego powietrza wpływającego z nagrzewnicy. Termostat musi znajdować się w ogrzewanym pomieszczeniu.
- Ustawić odpowiednią temperaturę.
- Ustawić rozłączniki rys 2,3 w odpowiedniej pozycji, aby uzyskać określoną moc.

11. ROZWIĄZYWANIE PROBLEMÓW

RODZAJ USTERKI	POWÓD	ROZWIĄZANIE
Silnik pracuje, ale urządzenie nie grzeje	Zadziałał bezpiecznik termiczny Uszkodzony termostat zewnętrzny Uszkodzony stycznik Uszkodzony element grzejny	Wcisnąć przycisk „RESET” po schłodzeniu Wymienić termostat zewnętrzny Wymienić stycznik Wymienić element grzejny
Silnik nie pracuje ale grzałki rozgrzewają się	Uszkodzony silnik Zablokowany wentylator Uszkodzony rozłącznik	Wymienić silnik Odblokować / wyczyścić wentylator Wymienić rozłącznik
Całe urządzenie nie działa	Przerwa w obwodzie elektrycznym Uszkodzony rozłącznik	Sprawdzić podłączenie zasilania Wymienić rozłącznik
Zmniejszony przepływ powietrza	Zanieczyszczony kanał powietrzny Uszkodzony silnik	Udrożnić Wymienić silnik

GB IMPORTANT!!! Carefully read this service manual before you start to use, repair or clean the heater. Improper use of the appliance may cause serious injuries, burns, electric shock or fire.

1. Safety instructions.

The appliance has been designed for heating closed areas such as e.g. warehouses, shops and houses. Models with power: 2; 3; 3,3; kW are not designed to work in greenhouses and on buildings site. It complies with the Directive No. 2006/95/EC and 2004/108/EC including the harmonised standards No EN 60335-1:2004, EN 60335-2-30:2007.

WARNING! Do not place the heater directly under the wall outlet. Do not touch internal components of the heater.



- Do not cover the heater when it is operating. The appliance may get overheated.
- The heater should be kept at a safe distance from flammable materials. The minimum safety distance should not be inferior to 0.5 m, otherwise you run the risk of starting the fire.
- Do not use the heater in dusty spaces or rooms where gasoline, solvents, paints or other volatile and inflammable materials are stored in order to avoid the risk of explosion.
- The heater should not be used close to the curtains or other textiles in order to avoid the risk of fire.
- Be particularly cautious when using the heater in the rooms frequented by children or animals.
- The heater should be supplied from a source meeting the requirements specified on the rating plate.
- Use only a feeder cable including the earth lead in order to avoid electric shock in emergency situations.
- Do not unplug the heater by pulling the wire out of the wall socket. The appliance should cool down through the ventilation effect.
- Unplug the heater when not used in order to avoid accidental damages.
- Before you dismantle the casing check if the feeder cable has been pulled out of the wall socket. Internal components may be live.

2. Unpacking and transport.

- Open the package and take the heater out including all the safety locks installed for the period of transport.
- Should the appliance seem damaged, notify immediately the seller of the same.
- Transport the heater using the handle No. 1 shown in Figs. 1 page 2.
- The heater should be transported in original package including the safety locks.

3. Description of individual components.

See Figs. 1, Page 2.

- | | |
|-------------------------------|----------------------|
| 1) Handle | 8) Wheel. |
| 2) Tuba air outlet | 9) Base foot. |
| 3) Motor with fan | 10) Hitting element. |
| 4) Switch | |
| 5) Casing | |
| 6) Thermostat external socket | |
| 7) Plug | |

4. Switching on.

WARNING !!!: Carefully read this service manual before you start to use the heater. The instructions contained herein will allow you to use the appliance in a safe manner.

Make sure the power supply cable has not been damaged. Damaged cables should be immediately replaced by the seller, approved service centre or competent personnel.

Moreover, check if the technical parameters of power supply source comply with the requirements specified on the rating plate.

Place the appliance in its upright position. Make sure the switch is in its "0" position shown in Fig. 4. Connect the heater to the power supply source. Turn the switch and leave it for 5 seconds in the positions as follows:

- Fan only: Figs. 2,3 switch A turn on
- 1st degree of heating: Figs. 2,3 switch C turn on
- 2nd degree of heating: Figs. 2,3 switch B,C turn on
- 3rd degree of heating: Figs. 2,3 switch B,C,D turn on

5. Switching off.

Turn the switch to its "0" position. Once the heating is off, leave the fan operating for 3 minutes.

6. Work with the hose distributing hot air.

The appliance is adapted to work with a hot air hose distributor up 100 °C. The hose distributing hot air of Ø 305mm and max 15m length should be connected to the outlet. After connection make sure that the hose is patent and not folded to let the air flow property.

7. Thermal circuit breaker

The appliance has been equipped with an integrated thermal circuit breaker ensuring high safety level. The breaker will automatically switch the power supply off once a limit temperature is exceeded. Should it happen, let the appliance cool down and only then, look for the reason of the problem. Next push the "RESET" button (Fig. 5) with a pointed tip in order to unlock the thermal circuit breaker. If the heater does not operate, contact the seller or approved service centre.



8. Out-of-season storage.

Should the appliance remain idle for a long period of time, clean it before shoving by blowing the inside with compressed air. The heater should be kept in a dry and clean place. Before you start using it again make sure the power supply cable has not been damaged. In the case of any doubts contact the seller or approved service centre.

9. Functional inspection.

The appliance should be checked at least once a year by competent service personnel approved by the manufacturer. Any inspections or repairs should be conducted by competent personnel only.

10. External thermostat

The appliance may work with external thermostat. In case of proper function of external thermostat (achievement of set temperature) it disconnect heating elements and a fan (the fan

works a switch A is set in a position nr 1 (fig 3).

Heating without room thermostat

The unit runs under continuous duty.

- Connect the supplied bridge circuit plug 2 fig 6 to the thermostat socket 1 fig 6 of the unit.

- Put the switches into the desired position

- **WARNING!!!** For optimum unit operation, the device should not be operated at an ambient temperature above 25 °C.

Heating with room thermostat

The unit runs fully automatically and is dependent on set temperatures.

- Remove the bridge circuit plug 2. fig 6

- Connect thermostat plug 3 fig 6 of the room thermostat (accessories) to the thermostat socket 1. fig 6

- Put room thermostat 4 in a suitable place. The thermostat sensor may not be exposed directly to the hot air current and not fixed directly on a cold surface.

- Pre-select desired room temperature on the room thermostat.

- Put the switches (fig 2,3) into the desired position.

11. TROUBLESHOOTING

PROBLEM	REASON	SOLUTION
The motor operates while the appliance does not heat.	Thermal circuit breaker is active. Thermostat has been damaged. Contactor has been damaged. Heating element has been damaged.	Let the heater cool down and push the "RESET" button . Replace the thermostat. Replace the contactor (400 V models). Replace the heating element.
The motor does not operate while the heating elements are hot.	Motor has been damaged. Fan has been stopped. Switch has been damaged.	Replace the motor. Unlock / clean the fan. Replace the switch.
The whole appliance does not operate.	Electric circuit open. Switch has been damaged.	Check power supply connection. Replace the switch.
Reduced air flow.	Foul air duct. Motor has been damaged.	Open the air duct. Replace the motor.

Diagram circuit for electric heater 18 kW

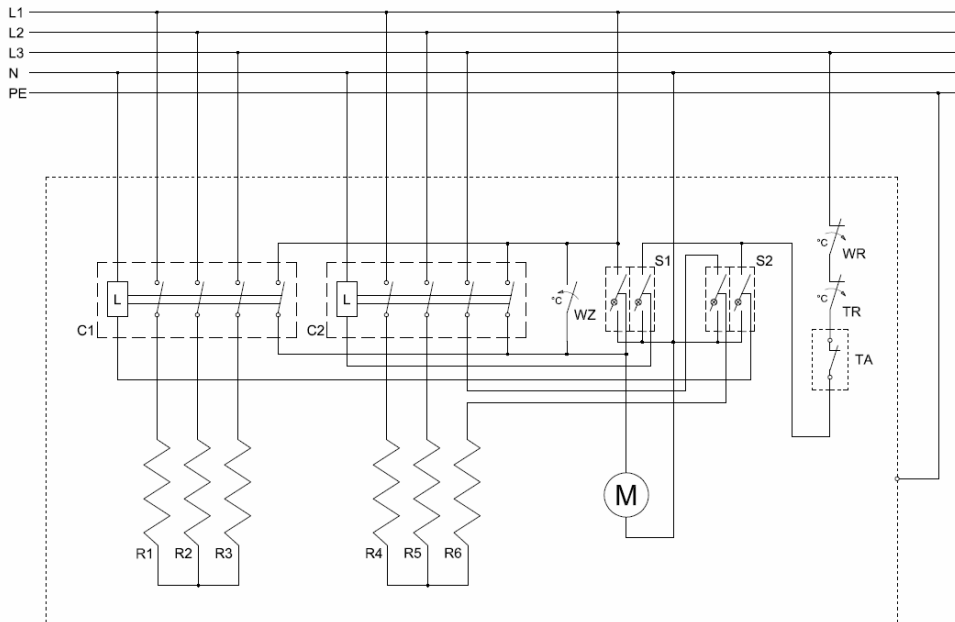

S1,S2 - switch
 C1,C2 - contactor
 L - coil of contactor
 WR - thermal cut-out with manual reset

TR - self-resetting thermal cut-out
 WZ - overhear sensor
 TA - ambient thermostat socket
 M - motor
 R1,R2,R3,R4,R5,R6 - heating element

<p>AL DEKLARIMI I PAJTUESHMERISË ME NORMAT E BE Desa Poland Sp. z o.o. ul. Magazynowa 5a 62-023 Gądki, Poloni Deklarojmë me përgjegjësi të plotë se produkti: Pajsie elektrike për ngrohjen e ajrit: Modeli – B 18 EPR është në përputhje me 2006/95/EC, 2004/108/EC EN 60335-1:2004, EN 60335-2-30:2007</p>	<p>BG ДЕКЛАРАЦИЯ НА СЪОТВЕТСТВИЕ С НОРМИ ЕУ Desa Poland Sp. z o.o. ul. Magazynowa 5a 62-023 Gądki, Polska С това заявяваме, на нашата отговорност, че изделието: Електрическа грейка за въздух: Модел – B 18 EPR е съгласно с 2006/95/EC, 2004/108/EC EN 60335-1:2004, EN 60335-2-30:2007</p>	<p>CZ OSVĚDČENÍ SHODNOSTI S NORMAMI EU Desa Poland Sp. z o.o. ul. Magazynowa 5a 62-023 Gądki, Polsko Prohlašuje, s plnou zodpovědností, že spotřebič: Elektrické ohřivače vzduchu typu: B 18 EPR odpovídají normám 2006/95/EC, 2004/108/EC EN 60335-1:2004, EN 60335-2-30:2007</p>
<p>DE KONFORM BESCHEINIGUNG Desa Poland Sp. z o.o. ul. Magazynowa 5a 62-023 Gądki, Polska erklärt auf eigene Verantwortung, dass das Produkt: Elektrisches Heizluftgerät: Typ - B 18 EPR den 2006/95/EC, 2004/108/EC EN 60335-1:2004, EN 60335-2-30:2007 entsprechen</p>	<p>DK OVERENSSTEMMELSEERKLÆRING Desa Poland Sp. z o.o. ul. Magazynowa 5a 62-023 Gądki, Polska erklærer hermed på eget ansvar, at det elektriske varmeanlæg til luftopvarming, MODEL: B 18 EPR opfylder kravene i henhold til 2006/95/EC, 2004/108/EC EN 60335-1:2004, EN 60335-2-30:2007</p>	<p>EE EL STANDARDITELE VASTAVUSE KINNITUS Desa Poland Sp. z o.o. ul. Magazynowa 5a 62-023 Gądki, Poola, avaldab käesolevaga oma vastutusele, et toode: elektriline õhusoojendusseade, mudel – B 18 EPR vastab 2006/95/EC, 2004/108/EC EN 60335-1:2004, EN 60335-2-30:2007</p>
<p>ES CERTIFICADO DE CONFORMIDAD Desa Poland S.L. ul. Magazynowa 5a 62-023 Gądki, Polska Declaro bajo su propia responsabilidad, que la máquina: PRODUCTO: Generador eléctrico de aire caliente MODELO: B 18 EPR Está realizada según la 2006/95/EC, 2004/108/EC EN 60335-1:2004, EN 60335-2-30:2007</p>	<p>FI KELPOISSUSTOISDUS Desa Poland Sp. z o.o. ul. Magazynowa 5a 62-023 Gądki, Polska Allekirjoitan yrityksen ilmoittama vastuuntuntoisena, että laite: Sähköinen ilmanlämmityslaitte MALLI: B 18 EPR vastaa 2006/95/EC, 2004/108/EC EN 60335-1:2004, EN 60335-2-30:2007.</p>	<p>FR CERTIFICAT DE CONFORMITÉ AUX NORMES CE. Desa Poland Sp. z o.o. ul. Magazynowa 5a 62-023 Gądki, Polska Atteste sous sa responsabilité que le dispositif "Radiateur électrique d'air", modèles B 18 EPR, est conforme aux 2006/95/EC, 2004/108/EC EN 60335-1:2004, EN 60335-2-30:2007.</p>
<p>GB Certificate of compliance with CE Standards. Desa Poland Sp. z o.o. ul. Magazynowa 5a 62-023 Gądki, Polska Declare on their own responsibility that the: Product labelled "Electric appliance for air heating", B 18 EPR complies with the Directives No. 2006/95/EC, 2004/108/EC EN 60335-1:2004, EN 60335-2-30:2007</p>	<p>GR Δήλωση συμμόρφωσης με τους κανόνες της ΕΕ Η εταιρία Desa Poland, A.E., Magazynowa 5a 62-023 Gądki, Πολωνία Δια του παρόντος δηλώνει, με δική της ευθύνη, ότι το προϊόν: «Ηλεκτρική Θερμάστρα Αέρα – μοντέλο B 18 EPR» έχει κατασκευαστεί σύμφωνα με τους κανόνες 2006/95/EC, 2004/108/EC EN 60335-1:2004, EN 60335-2-30:2007.</p>	<p>HR IZJAVA O SUGLASNOSTI SA NORMAMA EU Desa Poland d.d. ul. Magazynowa 5a 62-023 Gądki, Poljska Ovim se izjavljuje sa punom odgovornošću da je proizvod: Električni grijač zraka: Model - B 18 EPR suglasan sa normama 2006/95/EC, 2004/108/EC EN 60335-1:2004, EN 60335-2-30:2007</p>
<p>HU EU SZABVÁNYOKKAL VALÓ EGYEZSÉGI NYILATKOZAT Desa Poland Sp. z o.o. ul. Magazynowa 5a 62-023 Gądki, Lengyelország Ezennel nyilatkozik saját felelőségére, hogy a termék: Elektromos léghevítő berendezés: Modell – B 18 EPR megfelel 2006/95/EC, 2004/108/EC EN 60335-1:2004, EN 60335-2-30:2007szabványoknak.</p>	<p>IT CERTIFICATO DI CONFORMITÀ CON LE DIRETTIVE DELL'UE Desa Poland Sp. z o.o. ul. Magazynowa 5a 62-023 Gądki, Polonia Dichiara sotto la propria responsabilità che il prodotto: Generatore d'aria calda elettrico: Modello – B 18 EPR è conforme alla direttiva 2006/95/EC, 2004/108/EC EN 60335-1:2004, EN 60335-2-30:2007</p>	<p>LT ATITIKIMO ES NORMOMS DEKLARACIJA Desa Poland Sp. z o.o. ul. Magazynowa 5a 62-023 Gądki, Lenkija pareiškia, prisimdamą atsakomybę, kad gaminy: Elektrinis oro šildymo įrenginys: Modelis – B 18 EPR atitinka 2006/95/EC, 2004/108/EC EN 60335-1:2004, EN 60335-2-30:2007.</p>

<p>LV DEKLARĀCIJA PAR ATBILSTĪBU ES DIREKTĪVĀM DESA Poland Sp. z o.o. ul. Magazynowa 5a 62-023 Gaḡki, Polska Līdz ar šo pasludina uz personīgu atbildību, ka produkts: Elektriska ierīce gaisa sildīšanai: Modelis - B 18 EPR atbilst direktīvām 2006/95/EC, 2004/108/EC EN 60335-1:2004, EN 60335-2-30:2007</p>	<p>NL DE CONFORMITETSVERKLARING MET DE EU NORMEN DESA Poland Sp. z o.o. ul. Magazynowa 5a 62-023 Gaḡki, Polska Verklaart op eigen verantwoordelijkheid dat het product: Elektrische warmeluchtgenerator: MODEL - B 18 EPR aan de 2006/95/EC, 2004/108/EC EN 60335-1:2004, EN 60335-2-30:2007</p>	<p>NO DEKLARASJON AV ENIGHET MED EU NORMER DESA Poland Sp. z o.o. ul. Magazynowa 5a 62-023 Gaḡki, Polska Det erklæres herved på eget ansvar at proukttet Elektronisk luftvarmeapparat TYPE: B 18 EPR er i samsvar med 2006/95/EC, 2004/108/EC EN 60335-1:2004, EN 60335-2-30:2007</p>
<p>PL DEKLARACJA ZGODNOŚCI DESA Poland Sp. z o.o. ul. Magazynowa 5a 62-023 Gaḡki, Polska Oświadczam niniejszym na własną odpowiedzialność, że produkt: Elektryczne urządzenie do nagrzewania powietrza: B 18 EPR jest zgodne z 2006/95/EC, 2004/108/EC EN 60335-1:2004, EN 60335-2-30:2007</p>	<p>PT CERTIFICADO DE CONFORMIDADE DESA Poland Sp. z o.o. ul. Magazynowa 5a 62-023 Gaḡki, Polska Declara pela presente a própria responsabilidade que o produto chamado Aquecedor de ar etétrico, modelo: B 18 EPR é conforme às 2006/95/EC, 2004/108/EC EN 60335-1:2004, EN 60335-2-30:2007</p>	<p>RO DECLARAȚIE DE CONFORMITATE CU NORMELE UE DESA Poland S.R.L. ul. Magazynowa 5a 62-023 Gaḡki, Polska Prin prezenta declar pe proprie răspundere că produsul : Dispozitiv electric de încălzire a aerului: Model - B 18 EPR este realizat în conformitate cu 2006/95/EC, 2004/108/EC EN 60335-1:2004, EN 60335-2-30:2007</p>
<p>RU ДЕКЛАРАЦИЯ СООТВЕТСТВИЯ СТАНДАРТАМ ЕС ООО «DESA Poland», ул. Магазынова 5а 62-023 Гаḡки, Польша Настоящим заявляет под собственную ответственность, что продукт: Электрическое устройство для подогрева воздуха, Модель - B 18 EPR соответствует стандартам 2006/95/EC, 2004/108/EC EN 60335-1:2004, EN 60335-2-30:2007</p>	<p>SE UE – Föreskriftsgodkännande Härmed DESA Poland Sp. z o.o. ul. Magazynowa 5a 62-023 Gaḡki, Polen intygar, på eget svar, att produkten: Elektrisk luftvärmearrning: MODEL: B 18 EPR motsvarar krav som nämns i direktivet 2006/95/EC, 2004/108/EC EN 60335-1:2004, EN 60335-2-30:2007</p>	<p>SI IZJAVA O SKLADNOSTI S STANDARDI EU DESA Poland Sp. z o.o. ul. Magazynowa 5a 62-023 Gaḡki, Poljska S polno odgovornostjo izjavlja, da je izdelek: Električna naprava za ogrevanje zraka: Model B 18 EPR skladen s 2006/95/EC, 2004/108/EC EN 60335-1:2004, EN 60335-2-30:2007</p>
<p>SK PREHLÁSENIE ZHODNOSTI S NORMAMI EU DESA Poland Sp. z o.o. ul. Magazynowa 5a 62-023 Gaḡki, Poľsko Týmto na vlastnú zodpovednosť prehlasujeme, že výrobok: Elektrické teplovzdušné ohrievače typu: B 15 EPR zodpovedajú 2006/95/EC, 2004/108/EC EN 60335-1:2004, EN 60335-2-30:2007</p>	<p>TR AVRUPA BİRLİĞİ NORMATLARINA UYUMLUK BEYANNAMESİ DESA Poland Sp.z o.o. Magazynowa 5a 62-023 Gaḡki, Polonya adresinde merkezi olan şirketli sorumluluğu kendine ait olmak üzere elektrikli hava ısıtma cihazı olan ürününün B 18 EPR modellerinin 2006/95/EC, 2004/108/EC EN 60335-1:2004, EN 60335-2-30:2007 normlarını karşıladığını beyan etmektedir.</p>	<p>UA ДЕКЛАРАЦІЯ ВІДПОВІДНОСТІ СТАНДАРТАМ ЭС ТзОВ «DESA Poland», вул Магазынова 5а 62-023 Гаḡки, Польша Цим заявляє під власну відповідальність, що продукт: Електричний пристрій для підгріву повітря, Модель - B 18 EPR відповідає стандартам 2006/95/EC, 2004/108/EC EN 60335-1:2004, EN 60335-2-30:2007</p>
	<p>YU DEKLARACIJA O SAGLASNOSTI SA NORMAMA EU DESA Poland d.d. ul. Magazynowa 5a 62-023 Gaḡki, Poljska Ovim se izjavljuje sa punom odgovornošću da je proizvod: Električni grejač vazduha: Model - B 18 EPR u skladu sa 2006/95/EC, 2004/108/EC EN 60335-1:2004, EN 60335-2-30:2007</p>	

PL

INFORMACJE DOTYCZĄCE USUWANIA ZUŻYTEGO SPRZĘTU ELEKTRYCZNEGO I ELEKTRONICZNEGO

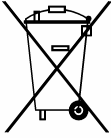

Powyższy znak umieszczony na urządzeniu informuje, że jest to sprzęt elektryczny lub elektroniczny, którego po zużyciu nie wolno umieszczać z innymi odpadami.

Zużyty sprzęt elektryczny i elektroniczny zawiera substancje szkodliwe dla środowiska naturalnego. Nie wolno takiego sprzętu składować na wysypiskach śmieci, musi zostać on poddany recyklingowi.

Informacje na temat systemu zbiórki zużytego sprzętu elektrycznego i elektronicznego można uzyskać w punkcie sprzedaży urządzeń oraz u producenta lub importera.

Apeluje się szczególnie do użytkowników urządzeń pochodzących z prywatnych gospodarstw domowych. Ze względu na to, iż do tego sektora trafia największa ilość urządzeń; oznacza to, że ich udział w selektywnym zbieraniu zużytego sprzętu jest bardzo istotny.

Zakaz umieszczania wraz z innymi odpadami zużytego sprzętu elektrycznego i elektronicznego narzuca na użytkownika dyrektywa europejska 2002/96/WE.

GB

INFORMATION RELATED TO WASTE ELECTRICAL AND ELECTRONIC EQUIPMENT

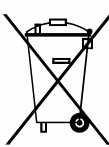

If a device is marked with the above sign, it means this electrical or electronic equipment must be collected separate from other waste materials.

Waste electrical and electronic equipment contains substances harmful for the natural environment. As such, it cannot be disposed in a landfill; it must be recycled.

Information related to the collection of waste electrical and electronic equipment can be obtained from the retail outlet or the producer/importer.

This is especially addressed to individual households as most of such devices are sold to that sector. This means that individual users have a very significant contribution in the collection of such waste equipment.

The ban on the disposal of waste electrical and electronic equipment is enforced by the 2002/96/EC directive.

DE

INFORMATIONEN BETREFFS DER BESEITIGUNG DES ABGEBUTZTEN ELEKTRISCHEN UND ELEKTRONISCHEN GERÄTS

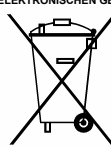

Das obenstehende Zeichen auf dem Gerät informiert, dass das ein elektrisches oder elektronisches Gerät ist, das man nach der Abnutzung nicht mit anderen Abfällen unterbringen darf.

Das abgenutzte elektrische und elektronische Gerät enthält unumweltschädliche Substanzen. Ein solches Gerät darf man nicht auf Mülldeponien lagern. Es muss recycelt werden.

Informationen über das Sammelsystem des abgenutzten elektrischen und elektronischen Geräts sind bei der Verkaufsstelle sowie beim Hersteller oder Importeur zu erlangen.

Es wird besonders an Verbraucher des aus dem privaten Haushalt kommenden Geräts appelliert, weil in diesen Sektor die größte Zahl des Geräts gelangt. Das bedeutet, dass ihr Anteil an selektivem Sammeln des abgenutzten Geräts von großer Bedeutung ist.

Das Verbot der Unterbringung des abgenutzten elektrischen und elektronischen Geräts mit anderen Abfällen wird dem Verbraucher durch die europäische Richtlinie 2002/96/WE aufgezwungen.

CZ

INFORMACE TÝKAJÍCÍ SE LIKVIDACE POUŽITÝCH ELEKTRICKÝCH A ELEKTRONICKÝCH ZAŘÍZENÍ

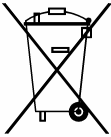

Výše uvedený znak umístěný na zařízení informuje, že se jedná o zařízení elektrické nebo elektronické, které nelze umístit s jiným odpadem.

Použitá elektrická a elektronická zařízení obsahují příměsi pro životní prostředí škodlivé. Takováto zařízení se nesmějí uskládat na odpadních skládkách, ale musí být předány do recyklace.

Informace o systému sběru použitých elektrických a elektronických zařízení je možné obdržet v prodejních zařízeních a u producenta nebo dovozce.

Apel je určen zejména uživatelům zařízení v domácnostech. Vzhledem k tomu, že do tohoto sektoru směřuje většina těchto zařízení, je jejich účast při třídění použitých zařízení velmi důležitá.

Zakaz umísťovat spolu s jiným odpadem použitá elektrická a elektronická zařízení ukládá uživatelům evropská směrnice 2002/96/ES.

LT

INFORMACIJA APIE PANAUDOTOS ELEKTRINĖS IR ELEKTRONINĖS ĮRANGOS ŠALINIMĄ

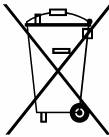

Šis ženklas, pavaizduotas ant įrenginio, informuoja, kad tai yra elektrinė arba elektroninė įranga, kuri panaudota negali būti laikoma kartu su kitomis atliekomis.

Panaudotos elektrinės ir elektroninės įrangos sudėtyje yra natūraliai aplinkai kenksmingi medžiagai. Tokias įrangos negalima laikyti sąvartynuose, ji turi būti atiduota perdirbimui.

Informacija apie panaudotos elektrinės ir elektroninės įrangos rinkimo sistemą galima gauti įrenginių pardavimo vietose bei iš gamintojo arba importuotojo.

Ypatingą dėmesį turėtų atkreipti vartotojai, naudojantys įrenginius privačiuose namų ūkiuose. Atsižvelgiama į tai, kad į šį sektorių patenka daugiausia įrenginių; tai reiškia, kad jų dalyvavimas selektyviai panaudotos įrangos rinkime yra labai svarbus.

Panaudotą elektrinę ir elektroninę įrangą laikyti su kitomis atliekomis vartotojams draudžiama pagal Europos Sąjungos Direktyvą 2002/96/EB.

LV

INFORMĀCIJA PAR IZLIETOTO ELEKTRISKO UN ELEKTRONISKO IERĪU UTILIZĒŠANU

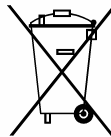

Šis simbols, attēlots uz ierīces, informē, ka tā ir elektriska vai elektroniska ierīce, kuru pēc izlietošanas nedrīkst izmet kopā ar citiem atkritumiem.

Izlietoto elektrisko un elektronisko ierīču sastāvā ir dabai kaitīgas vielas. Tādas ierīces nedrīkst izmet izglābūtās, bet tās ir jānodod pārstrādei.

Informāciju par izlietoto elektrisko un elektronisko ierīču savākšanas kārtību var saņemt šo ierīču pārdošanas vietās, kā arī no ražotāja vai importētāja.

Īpašu uzmanību tam vajadzētu pievērst lietotājiem, kas izmanto šīs ierīces mājāsaimniecībā. Jāņem vērā tas, ka šim sektoram nākas visvairāk šādu ierīču; tas nozīmē, ka līdzvērtīgā piedalīšanās izlietoto ierīču selektīvajā savākšanā ir īpaši svarīga.

Izlietotās elektriskās un elektroniskās ierīces izmet ar citiem atkritumiem lietotājiem ir aizliegts saskaņā ar Eiropas Savienības Direktīvu 2002/96/EB.

EE

INFORMATSIOON KASUTATUD ELEKTROONILISTE JA ELEKTRISEADMETE LIKVIDEERIMISE KOHTA

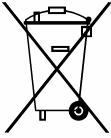

See, seadmel olev märk informeerib, et tegemist on elektrooniliste või elektriseadmetega, mida pärast lõplikku kasutamist ei tohi hoida koos teiste jäätmetega.

Kasutatud elektrooniliste ja elektriseadmete koostises on keskkonnale kahjulikke materjale. Selliseid seadmeid ei tohi hoida prüglates, need tuleb anda ümbertöötlemiseks.

Informatsiooni kasutatud elektrooniliste ja elektriseadmete kogumissüsteemist võib saada seadme müüjalt müügikohtades ja tootjalt või maaletoojalt.

Erlist tähelepanu peaksid osutama tarbijad, kes kasutavad nimetatud seadmeid eramajapidamises. Arvestades asjaoluga, et sellesse sektorisse satub kõige rohkem seadmeid, tähendab see, et nende osavõtt selektiivsest kasutatud seadmete kogumisest on eriti tähtis.

Kasutatud elektrooniliste ja elektriseadmete hoidmine koos teiste jäätmetega on tarbijale keelatud vastavalt Euroopa Liidu Direktiivile 2002/96/EB.

GB

INFORMATION RELATED TO WASTE ELECTRICAL AND ELECTRONIC EQUIPMENT

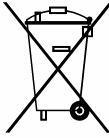

If a device is marked with the above sign, it means this electrical or electronic equipment must be collected separate from other waste materials.

Waste electrical and electronic equipment contains substances harmful for the natural environment. As such, it cannot be disposed in a landfill; it must be recycled.

Information related to the collection of waste electrical and electronic equipment can be obtained from the retail outlet or the producer/importer.

This is especially addressed to individual households as most of such devices are sold to that sector. This means that individual users have a very significant contribution in the collection of such waste equipment.

The ban on the disposal of waste electrical and electronic equipment is enforced by the 2002/96/EC directive.

HR

INFORMACIJE KOJE SE TIČU UKLONJEVANJA POTROŠENIH ELEKTRIČNIH ILI ELEKTRONSKIH UREĐAJA

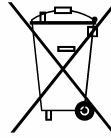

Gornji znak smješten na uređaju informira, da ovo je uređaj električni ili elektronski kojega poslije potrošnje ne smije se smještati sa drugim otpacima.

Potrošeni uređaj električni ili elektronski sadrži tvari štetne za prirodnu okolinu. Ne smije se takvih uređaja stavljati na stovištima za smeće samo mora se predati za recycling.

Informacije o sistemu skupljanja potrošenih uređaja električnih ili elektronskih možete dobiti kod prodavača i kod proizvođača ili uvoznika.

Posebnu pažnju molimo neka imaju potrošači uređaja u privatnom domaćinstvu jer do ovog sektora ide najveći broj uređaja. Znači, ih učešće u selektivnom zbiranju potrošenih uređaja ima bitan značaj.

Po direktivi evropskoj 2002/96/WE zabranjeno je smještanje potrošenih električnih ili elektronskih uređaja zajedno sa drugim otpacima.

DESA Poland Sp.z o.o.

ul. Magazynowa 5a
62-023 Gądkki , Poland
www.desapoland.pl